

Na registratie van uw product kunt u voor ondersteuning terecht op

www.philips.com/dictation



VOICE TRACER

DVT1200

DVT2000

NL Gebruikershandleiding

PHILIPS

Inhoudsopgave

1	Belangrijke veiligheidsinformatie	5			
1.1	Veiligheidsinstructies	5			
2	Over deze gebruikershandleiding	7			
2.2	Gebruikte symbolen	7			
3	Digital Voice Tracer	8			
3.1	Product highlights	8			
3.2	Inhoud van de verpakking	9			
3.3	Productoverzichten	10			
3.3.1	Voor- en achterzijde (DVT1200)	10			
3.3.2	Voor- en achterzijde (DVT2000)	11			
3.3.3	Knoppen (DVT1200)	12			
3.3.4	Knoppen (DVT2000)	13			
3.4	Startscherm	14			
3.4.1	Menuoverzicht	15			
4	Eerste stappen	16			
4.1	Batterijen of accu's plaatsen	16			
4.2	Apparaat in- en uitschakelen	17			
4.3	Eerste installatie	17			
4.3.1	Taal kiezen	17			
4.3.2	Datum en tijd instellen	17			
4.4	Toetsenblokkering in- en uitschakelen	18			
4.5	microSD-kaart plaatsen	18			
4.6	Accessoires gebruiken	19			
4.6.1	Hoofdtelefoon aansluiten	19			
4.6.2	Externe microfoon aansluiten	20			
4.7	Op de computer aansluiten	20			
4.7.1	Bestanden tussen apparaat en computer overdragen	21			
4.7.2	Apparaat van computer loskoppelen	21			
5	Opname	22			
5.1	Opname maken	22			
5.1.1	Opname van externe bron maken	23			
5.2	Opnames automatisch starten	23			
5.2.1	De timer-functie gebruiken	23			
5.2.2	Spraakactiveringsfunctie gebruiken	24			
6	Weergave	25			
6.1	Opname kiezen	25			
6.2	Opname of muziek weergeven	25			
6.3	Weergavesnelheid wijzigen	26			
6.4	Snelzoekfunctie gebruiken	26			
6.5	Weergave herhalen / eindeloze lus	26			
6.6	Opname beveiligen/bestand vergrendelen	27			
6.7	Beveiliging opheffen/bestand ontgrendelen	27			
7	Wissen	28			
7.1	Opnames op het apparaat wissen	28			
7.2	Alle opnames in de map wissen	28			
8	Radio (DVT2000)	29			
8.1	Radio gebruiken	29			
8.2	Radiozenders opslaan	29			
8.2.1	Zenders automatisch opslaan	29			

8.2.2	Zenders handmatig opslaan	30
8.2.3	Zenders wissen	30
8.3	Radiozenders opnemen	30
<hr/>		
9	Instellingen	31
9.1	Opnameinstellingen	31
9.1.1	Opslaglocatie voor opnames instellen	31
9.1.2	Opnamekwaliteit instellen	31
9.1.3	Microfoongevoeligheid instellen	32
9.1.4	Ruisonderdrukking in- en uitschakelen	33
9.1.5	Timer instellen	33
9.1.6	Spraakactiveringsfunctie in- en uitschakelen	34
9.1.7	Automatisch splitsen instellen	35
9.1.8	Opname-LED in- en uitschakelen	35
9.2	Displayinstellingen	36
9.2.1	Taal kiezen	36
9.2.2	Contrast van het display instellen	36
9.2.3	Achtergrondverlichting in- en uitschakelen	37
9.3	Apparaatinstellingen	37
9.3.1	Datum en tijd instellen	37
9.3.2	Automatisch uitschakelen instellen	38
9.3.3	Knop- en geluidssignalen in- en uitschakelen	39
<hr/>		
10	Service	40
10.1	Servicefuncties op het apparaat	40
10.1.1	Apparaatinformatie weergeven	40
10.1.2	Geheugen formatteren	40
10.1.3	Apparaat resetten	41
10.2	Batterijen of accu's wisselen	41
10.3	Firmware actualiseren	42
10.4	Storingen verhelpen	43

11	Appendix	44
11.1	Technische gegevens	44

1 Belangrijke veiligheidsinformatie

Voer geen instellingen en wijzigingen uit die niet in deze gebruikershandleiding zijn beschreven. Voor een goede werking van uw apparaat moet u alle veiligheidsinstructies in acht nemen. De fabrikant is niet aansprakelijk als u de veiligheidsinstructies niet in acht neemt.

1.1 Veiligheidsinstructies

- Bescherm het apparaat tegen regen of water om kortsluiting te vermijden.
- Stel het apparaat niet bloot aan sterke hitte afkomstig van verwarmingstoestellen of direct zonlicht.
- Bescherm de kabels tegen beschadiging door beknelling, vooral aan de stekkers en op de plaatsen waar de kabels uit de behuizing komen.
- Beveilig uw gegevens en opnames. De fabrikant is niet aansprakelijk voor gegevensverlies.
- Voer geen onderhoudswerkzaamheden uit die niet in deze gebruikershandleiding zijn beschreven. Haal het apparaat niet uit elkaar om reparaties uit te voeren. Laat het apparaat uitsluitend repareren door een gecertificeerd servicecentrum.

1.1.1 Batterijen en accu's

- Gebruik uitsluitend batterijen of accu's van type AAA voor het apparaat.
 - Probeer niet de batterijen weer op te laden.
 - Als u het apparaat langere tijd niet gebruikt, moet u de batterijen of accu's eruit halen. Het apparaat kan door lekkende batterijen of accu's worden beschadigd.
 - Haal de batterijen of accu's niet tijdens een opname uit het apparaat. Daardoor kunnen gegevens worden beschadigd of verloren gaan. Het apparaat kan defect raken.
 - Batterijen en accu's bevatten stoffen die gevaarlijk zijn voor het milieu. Gebruikte batterijen en accu's moeten bij de daartoe voorziene inzamelpunten worden afgegeven.
-

1.1.2 Geheugenkaarten

- Het apparaat ondersteunt microSD-geheugenkaarten met een grootte van max. 32 GB (geoptimaliseerd voor klasse 6 of hoger).
- Let erop dat de dataoverdrachtsnelheid van de geheugenkaart voldoende is. Anders kan de fabrikant niet garanderen dat het apparaat goed werkt.
- Bij het formatteren van een geheugenkaart worden alle gegevens op de kaart gewist. Formateer de geheugenkaart altijd in het apparaat, zodat u er zeker van bent dat de formattering juist is. Als u de geheugenkaart met behulp van een computer formateert, kunnen later bij het schrijven of lezen van data fouten optreden.

1.1.3 Gehoorbescherming

Bij gebruik van de hoofdtelefoon moet u de volgende richtlijnen aanhouden:

- Stel het volume niet te hoog in en luister niet te lang met een hoofdtelefoon.
- Zorg er altijd voor het volume niet hoger in te stellen dan wat uw gehoor verdraagt.
- Stel het volume zo in dat u altijd nog kunt horen wat er om u heen gebeurt.
- In potentieel gevaarlijke situaties moet u voorzichtig zijn of het gebruik van de hoofdtelefoon tijdelijk onderbreken.
- Zet geen hoofdtelefoon op als u met de auto, fiets, skateboard enz. onderweg bent. U kunt daardoor het verkeer in gevaar brengen en wettelijke voorschriften overtreden.

1.1.4 Maximum geluidsvermogen

- De fabrikant garandeert dat het maximum geluidsvermogen van zijn apparaten overeenstemt met de geldende bepalingen, echter alleen met het oorspronkelijke model van de in het leveringspakket opgenomen hoofdtelefoons. Als deze hoofdtelefoons vervangen moeten worden, moet u bij uw handelaar een Philips-model aanschaffen dat met het origineel overeenkomt.

1.1.5 Wettelijke beperkingen voor opnames

- Het gebruik van de opnamefunctie van dit product is onderworpen aan mogelijke wettelijke beperkingen in uw land. Houd bij het opnemen van bijvoorbeeld gesprekken of lezingen rekening met de bescherming van persoonlijke gegevens en de persoonlijke rechten van derden.
- Houd er rekening mee dat u in vele landen wettelijk verplicht bent uw gesprekspartner er over te informeren als u een telefoongesprek opneemt, of dat het opnemen van telefoongesprekken verboden is. Stel u op de hoogte van de rechtssituatie in uw land, voordat u telefoongesprekken opneemt.

2 Over deze gebruikershandleiding

De overzichten op de volgende pagina's bieden u een snel overzicht over uw apparaat. Gedetailleerde beschrijvingen vindt u in de volgende hoofdstukken van deze gebruikershandleiding. Lees deze gebruikershandleiding aandachtig door.

2.1 Modelafhankelijke functies en afbeeldingen

In deze gebruikershandleiding zijn meerdere modellen van de serie beschreven. Houd er rekening mee dat veel functies alleen beschikbaar zijn bij bepaalde modellen.

2.2 Gebruikte symbolen



Tip

- Met dit symbool worden tips aangeduid voor een effectiever en eenvoudiger gebruik van uw apparaat.



Aanwijzing

- Dit symbool duidt aanwijzingen aan die u bij het gebruik van het apparaat moet opvolgen.



Let op

- Dit symbool waarschuwt voor schade aan het apparaat en mogelijk gegevensverlies. Door verkeerd gebruik kan schade ontstaan.



Waarschuwing

- Dit symbool waarschuwt voor gevaren voor personen. Door verkeerd gebruik kunnen lichamelijk letsel of schade ontstaan.

3 Digital Voice Tracer

Het doet ons genoeg dat u voor een Philips-apparaat hebt gekozen. Op onze website krijgt u uitgebreide ondersteuning in de vorm van gebruikershandleidingen, software-downloads, garantie-informatie en nog veel meer.

www.philips.com/dictation.

3.1 Product highlights

- Spraakactiveringsfuncties voor opname zonder knoppen
- Gleuf voor microSD-kaart voor extra geheugen
- Markeer belangrijke plaatsen van een opname met indexmarkeringen
- Noise Reduction/ruisonderdrukking voor heldere opnames

3.2 Inhoud van de verpakking

- ① DVT1200: Apparaat
- ② DVT2000: Apparaat
- ③ Twee batterijen (AAA)
- ④ Snelstartgids
- ⑤ USB-kabel voor aansluiting op de computer
- ⑥ DVT2000: Stereo-hoofdtelefoon

Aanwijzing

- Houd er rekening mee dat enkele onderdelen mogelijk geen deel uitmaken van het leveringspakket van uw model. Als een van de onderdelen ontbreekt of beschadigd is, neem dan contact op met uw handelaar.

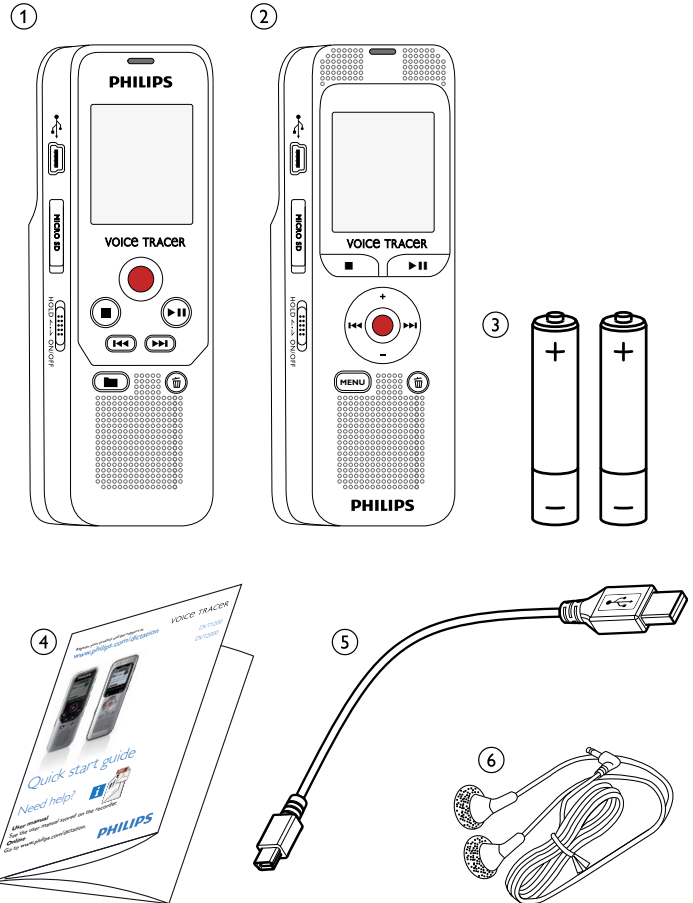

3.3 Productoverzichten

3.3.1 Voor- en achterzijde (DVT1200)

- ① Aan-/uitschakelaar/knoppenblokkering
- ② Gleuf voor geheugenkaart (microSD-kaart)
- ③ Aansluiting voor de computer (Micro-USB)
- ④ Status-LED:
 - Rood – apparaat neemt op
 - Groen – apparaat speelt opname af
 - Geel – gegevensoverdracht met de computer
- ⑤ Display
- ⑥ Bedieningspaneel met knoppen
- ⑦ Luidspreker
- ⑧ Ruisonderdrukking
- ⑨ Bedieningspaneel met knoppen
- ⑩ Aansluiting voor externe microfoon (stereo-jackplug, 3,5 mm)
- ⑪ Microfoon
- ⑫ Aansluiting voor hoofdtelefoon (stereo-jackplug, 3,5 mm)
- ⑬ Batterijvakje

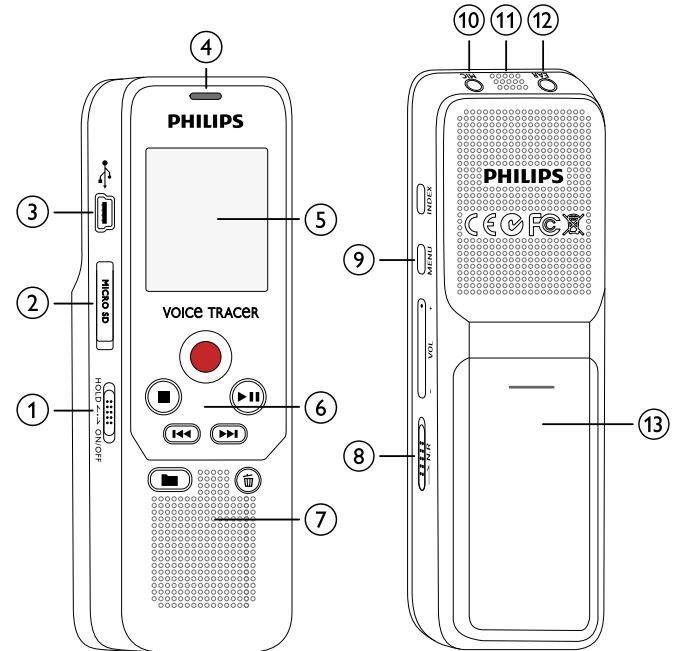

3.3.2 Voor- en achterzijde (DVT2000)

- ① Aan-/uitschakelaar/knoppenblokkering
- ② Gleuf voor geheugenkaart (microSD-kaart)
- ③ Aansluiting voor de computer (Micro-USB)
- ④ Microfoons
- ⑤ Status-LED:
 - Rood – apparaat neemt op
 - Groen – apparaat speelt opname af
 - Geel – gegevensoverdracht met de computer
- ⑥ Display
- ⑦ Bedieningspaneel met knoppen
- ⑧ Luidspreker
- ⑨ Bedieningspaneel met knoppen
- ⑩ Ruisonderdrukking
- ⑪ Aansluiting voor externe microfoon, line-in-aansluiting (stereo-jackplug, 3,5 mm)
- ⑫ Aansluiting voor hoofdtelefoon (stereo-jackplug, 3,5 mm)
- ⑬ Batterijvakje

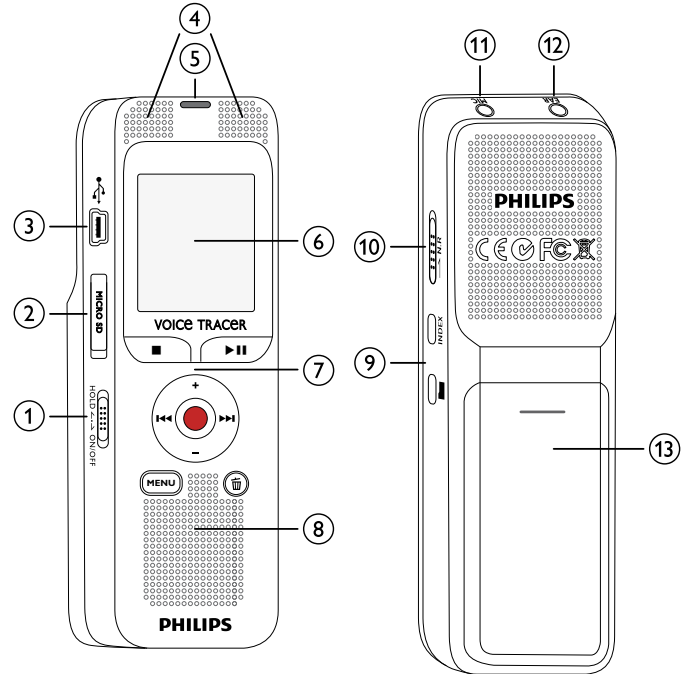

3.3.3 Knoppen (DVT1200)

- ① ■ Stopmodus: Andere map opgeven
- ② ◀◀ Kort indrukken: naar vorige opname springen
Lang indrukken: snelzoeken terug
Menunavigatie: vorige menutab openen
- ③ ■ Weergave beëindigen (stopknop), menu afsluiten
- ④ ● Opname starten (opnameknop), keuze bevestigen
- ⑤ ▶|| Opname weergeven (weergaveknop), weergave pauzeren (pauzeknop)
- ⑥ ▶▶ Kort indrukken: naar volgende opname springen
Lang indrukken: snelzoeken voorwaarts
Menunavigatie: volgende menutab openen
- ⑦ 🗑 Opname wissen (wisknop)
- ⑧ Kort indrukken: Indexmarkering zetten, lang indrukken Lijst van indexmarkeringen weergeven (**INDEX**-knop)
- ⑨ Menufuncties oproepen (**MENU**-knop)
- ⑩ + Volume verhogen, menunavigatie: Menufuncties kiezen
- Volume verlagen, menunavigatie: Menufuncties kiezen
- ⑪ Ruisonderdrukking inschakelen (**N.R.**-knop)

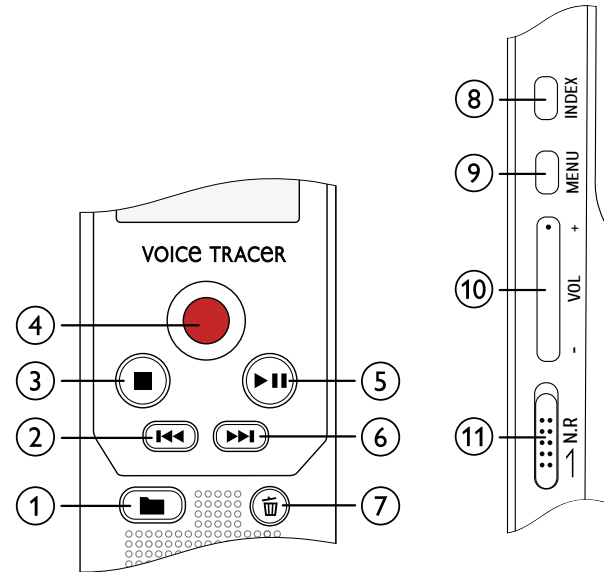

3.3.4 Knoppen (DVT2000)

- ① Menufuncties oproepen (**MENU**-knop)
- ② + Volume verhogen, menunavigatie: Menufuncties kiezen
 - ▶▶ kort indrukken: naar de volgende opname springen
 - Menunavigatie: volgende menutab openen
 - Lang indrukken: snelzoeken voorwaarts
- Volume verlagen, menunavigatie: Menufuncties kiezen
 - ◀◀ kort indrukken: naar de vorige opname springen
 - Menunavigatie: vorige menutab openen
 - Lang indrukken: snelzoeken terug
- ③ ■ Weergave beëindigen (stopknop), menu afsluiten
- ④ ▶|| Opname weergeven (weergaveknop), weergave pauzeren (pauzeknop)
- ⑤ ● Opname starten (opnameknop), keuze bevestigen
- ⑥ 🗑 Opname wissen (wisknop)
- ⑦ Ruisonderdrukking inschakelen (**N.R.**-knop)
- ⑧ Kort indrukken: Indexmarkering zetten, lijst van indexmarkeringen weergeven (**INDEX**-knop)
- ⑨ ■ Stopmodus: Andere map opgeven

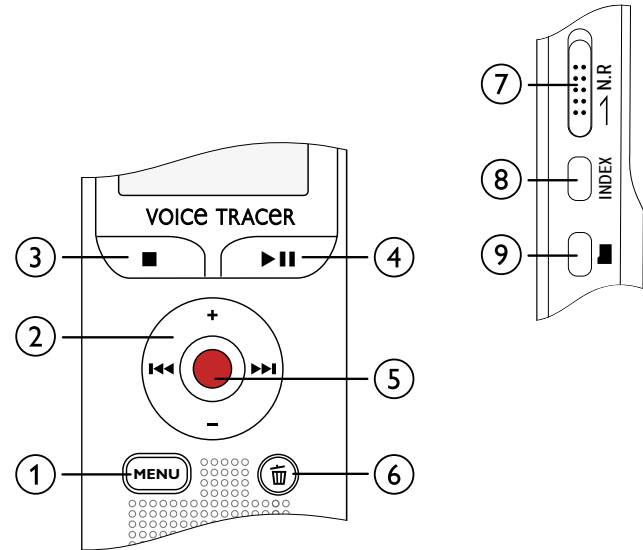

3.4 Startscherm

- ① Ingestelde opnamekwaliteit: – LP, – SP, – HQ, – PCM
- ② – Spraakactivering ingeschakeld
- ③ Microfoongevoeligheid: – geringe gevoeligheid (kleine afstand), – hoge gevoeligheid (grote afstand), – line-in-bron
- ④ Ingestelde herhalingsmodus/eindeloze lus:
 – Bestandsweergave herhalen, – Selectie/reeks herhalen, – Mapweergave herhalen, – Toevallige herhalingsmodus
 – Ruisonderdrukking ingeschakeld
- ⑤ Ladingstoestand batterij
- ⑦ ▶ – Weergave, || – Pauze, ■ – Stop, ● – Opname
 ⊞ – Opnamepauze
- ⑧ Positieweergave van de actuele weergave/opname
- ⑨ Weergave-/opnameduur/Resterende opnametijd
- ⑩ Bestandsnaam van de actuele weergave/opname
- ⑪ Gekozen map, afhankelijk van het gekozen opslagmedium
(– intern geheugen, – microSD-kaart) /Nummer van de actuele opname/Totaal aantal opnames in de map

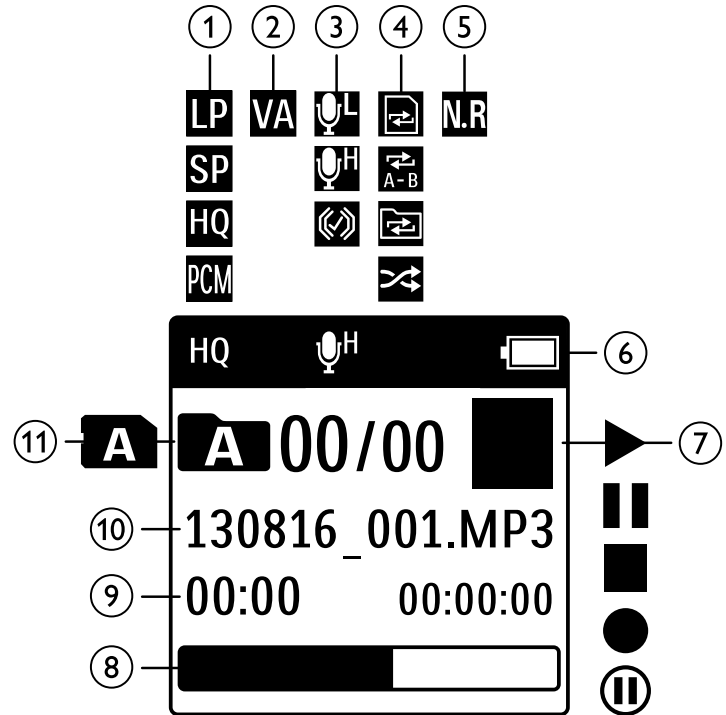





Aanwijzing

- De positie van de symbolen kan variëren, afhankelijk van model, de modus en de gekozen functies.

3.4.1 Menuoverzicht

Aanwijzing

- Druk in stopmodus (startscherm) op **MENU**, om het menu te openen.
- Kies met **◀▶** een van de volgende menu's: , , ,  of .

Bestandsmenu:

- [Weergave herhalen / eindeloze lus](#)
- [Opname beveiligen/bestand vergrendelen](#)

Opnameinstellingen:

- [Microfoongevoeligheid instellen](#)
- [Opnamekwaliteit instellen](#)
- [Timer instellen](#)
- [Spraaactiveringsfunctie in- en uitschakelen](#)
- [Automatisch splitsen instellen](#)

Weergaveinstellingen:

- [Taal kiezen](#)
- [Contrast van het display instellen](#)
- [Achtergrondverlichting in- en uitschakelen](#)

Apparaatinstellingen:

- [Datum en tijd instellen](#)
- [Automatisch uitschakelen instellen](#)
- [Geheugen formatteren](#)
- [Opname-LED in- en uitschakelen](#)
- [Knop- en geluidssignalen in- en uitschakelen](#)
- [Opslaglocatie voor opnames instellen](#)
- [Apparaatinformatie weergeven](#)
- [Apparaat resetten](#)

Radioinstellingen: (DVT2000)

- [Radio gebruiken](#)
- [Radiozenders opslaan](#)

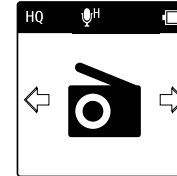
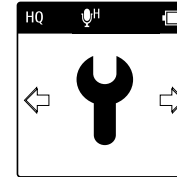
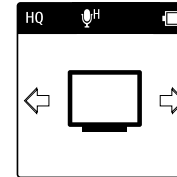
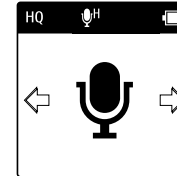
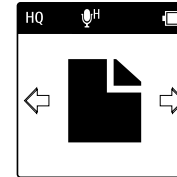

4 Eerste stappen

Met de installatiehulp op de volgende pagina's kunt u uw apparaat snel en eenvoudig in gebruik nemen.



Let op

- Let op de aanwijzingen voor de omgang met het apparaat, vooral met batterijen en accu's ([zie ook hoofdstuk 1.1.1 Batterijen en accu's, pagina 5](#)).

4.1 Batterijen of accu's plaatsen

In het leveringspakket van uw apparaat bevinden zich twee batterijen van het type AAA.

- 1 Schuif de afdekking van het batterijvakje naar onderen.

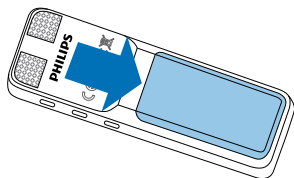

- 2 Klap het deksel omhoog.

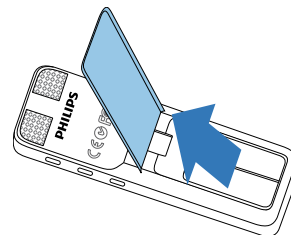

- 3 Plaats de batterijen of accu's zoals aangegeven in het apparaat. Let daarbij op de juiste polariteit!

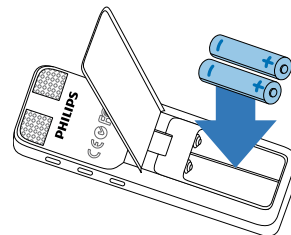

- 4 Klap het deksel omlaag. Schuif het deksel omhoog totdat het vastklikt.

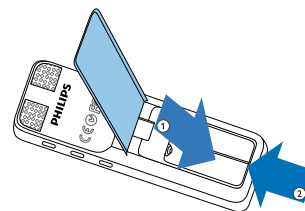

4.2 Apparaat in- en uitschakelen

- 1 Trek de aan-/uitschakelaar aan de zijkant van het apparaat circa twee seconden naar onderen.
↳ Het apparaat wordt ingeschakeld en het startscherm verschijnt.

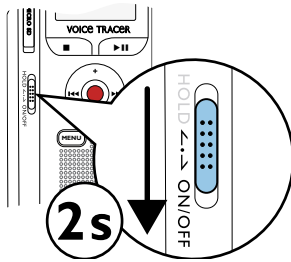

- 2 Om het apparaat uit te schakelen trekt u de aan-/uitschakelaar weer ca. twee seconden naar onderen.



Aanwijzing

- Het apparaat wordt automatisch uitgeschakeld als er binnen de ingestelde tijd geen knop wordt ingedrukt ([zie ook hoofdstuk 9.3.2 Automatisch uitschakelen instellen, pagina 38](#)).

4.3 Eerste installatie

Bij de eerste inbedrijfstelling moet u de displaytaal en de tijd en de datum van het apparaat instellen.

4.3.1 Taal kiezen

Volg de beschrijving in het hoofdstuk „Taal kiezen“ ([zie ook hoofdstuk 9.2.1 Taal kiezen, pagina 36](#)).



Aanwijzing

- Het kan zijn dat uw taal niet beschikbaar is. Kies een alternatieve taal.

4.3.2 Datum en tijd instellen

Volg de beschrijving in het hoofdstuk „Datum en tijd instellen“ ([zie ook hoofdstuk 9.3.1 Datum en tijd instellen, pagina 37](#)).

4.4 Toetsenblokkering in- en uitschakelen

Met de knoppenblokkering worden alle knoppen van het apparaat gedeactiveerd. De timerfunctie van het apparaat blijft functioneren.

- 1 Schuif de aan-/uitschakelaar aan de zijkant van het apparaat omhoog in de positie **HOLD**, om de knoppenblokkering in te schakelen.
↳ Voor korte tijd verschijnt het blokkeringssymbool in het display.

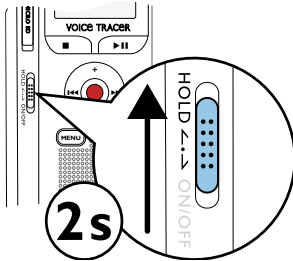

- 2 Schuif de aan-/uitschakelaar aan de zijkant van het apparaat in de middelste stand, om de knoppenblokkering uit te schakelen.

4.5 microSD-kaart plaatsen



Let op

- Trek de geheugenkaart er niet uit terwijl het apparaat er gebruik van maakt. Daardoor kunnen gegevens worden beschadigd of verloren gaan.

- 1 Klap de afdekking van de gleuf voor de geheugenkaart opzij.
- 2 Steek de microSD-kaart met de contactpunten naar boven in de geheugenkaartgleuf aan de zijkant van het apparaat.

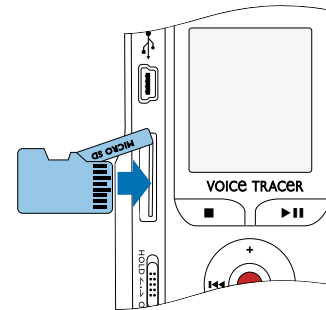

- 3 Schuif de geheugenkaart in het apparaat totdat ze vastklikt.
- 4 Om de geheugenkaart eruit te halen, drukt u licht op de kaart. De geheugenkaart wordt een stukje uitgeworpen.



Aanwijzing

- Om het apparaat de opnames te laten opslaan op de geheugenkaart, moet u omschakelen van intern geheugen naar microSD-kaartgeheugen ([zie ook hoofdstuk 9.1.1 Opslaglocatie voor opnames instellen, pagina 31](#)). U herkent aan het mapsymbool op het display in welk geheugen de opnames worden opgeslagen: **A**, **B**, **C**, **D**, **SD** – intern geheugen **A**, **B**, **C**, **D**, **SD** – Geheugenkaart.

4.6 Accessoires gebruiken

Afhankelijk van uw apparaat bevat het leveringspakket verschillende accessoires. Verdere accessoires zijn bij uw handelaar verkrijgbaar.

4.6.1 Hoofdtelefoon aansluiten

Leveringspakket: DVT2000



Waarschuwing

- Stel het volume niet te hoog in en luister niet te lang met een hoofdtelefoon. Anders kan gehoorschade ontstaan. Neem de aanwijzingen voor gehoorbescherming in acht ([zie ook hoofdstuk 1.1.3 Gehoorbescherming, pagina 6](#)).

- 1 Reduceer het volume van het apparaat voordat u de hoofdtelefoon aansluit.
- 2 Steek de jackplug in de hoofdtelefoonaansluiting **EAR** aan de bovenkant van het apparaat.

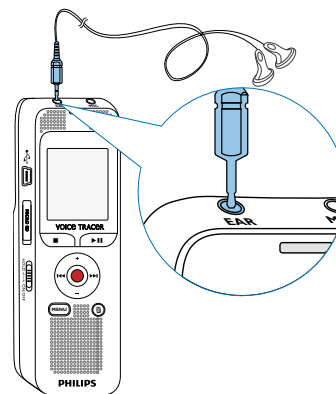

- 3 Verhoog vervolgens het volume tot dit een aangenaam niveau heeft bereikt. De luidspreker van het apparaat is uitgeschakeld als er een hoofdtelefoon op het apparaat is aangesloten.

4.6.2 Externe microfoon aansluiten



Aanwijzing

- Als u een externe microfoon op het apparaat aansluit, wordt de opnamebron automatisch omgeschakeld en de microfoon van het apparaat wordt uitgeschakeld.

- 1 Beëindig een lopende opname.
- 2 Steek de jackplug in de microfoonaansluiting **MIC** aan de bovenkant van het apparaat.

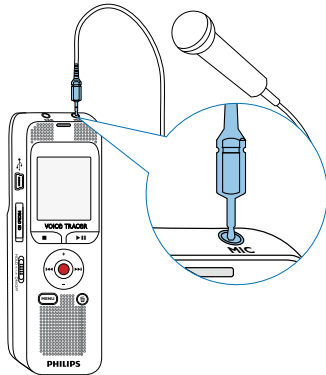

4.7 Op de computer aansluiten

Als u het apparaat op een computer aansluit, staan u vele mogelijkheden ter beschikking:

- **USB-apparaat voor massaopslag:** U hebt via de bestandsverkenner toegang tot het apparaat, zonder extra software te installeren. Het wordt weergegeven als een USB-opslagmedium (apparaat voor massaopslag) Op deze manier kunt u uw opnames op de computer opslaan en beheeren en het geheugen van het apparaat weer vrijmaken ([zie ook hoofdstuk 4.7.1 Bestanden tussen apparaat en computer overdragen, pagina 21](#)).

- 1 Steek de USB-stekker in een USB-aansluiting aan uw computer.
- 2 Steek de micro-USB-stekker in de USB-aansluiting aan de zijkant van het apparaat.
↳ Het apparaat wordt als apparaat voor massaopslag weergegeven in de bestandsverkenner.

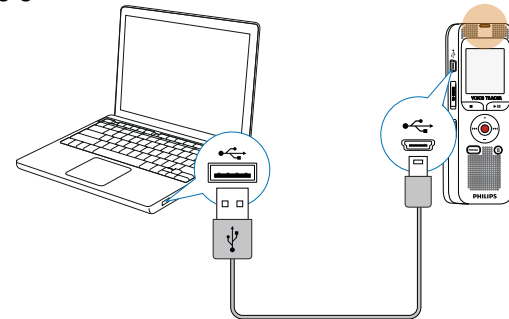



Let op

- Verbreek in geen geval de verbinding tussen computer en apparaat terwijl er gegevens worden overgedragen (status-LED knippert geel). Daardoor kunnen bestanden worden beschadigd of verloren gaan.
- Formateer het apparaat niet via de bestandsverkenner van de computer: dat kan tot storingen van het apparaat leiden. Als u alle gegevens wilt wissen, kunt u de functie **Format memory** op het apparaat gebruiken ([zie ook hoofdstuk 10.1.2 Geheugen formatteren, pagina 40](#)).

4.7.1 Bestanden tussen apparaat en computer overdragen

U hebt via de bestandsverkenner toegang tot het apparaat, zonder extra software te installeren. Het wordt weergegeven als een USB-opslagmedium (apparaat voor massaopslag)

- 1 Sluit het apparaat zoals beschreven aan op de computer.
- 2 Open een bestandsverkenner op uw computer.
↳ Het apparaat wordt weergegeven als een USB-opslagmedium (apparaat voor massaopslag). De map **Voice** op het apparaat bevat opnames, in de map **Music** kunt u muziekbestanden kopiëren (DVT2000).
- 3 Om opnames te archiveren en geheugen op het apparaat vrij te maken kunt u bestanden naar uw computer kopiëren of verplaatsen, of bestanden op het apparaat wissen.



Let op

- Verbreek in geen geval de verbinding tussen computer en apparaat terwijl er gegevens worden overgedragen (status-LED knippert geel). Daardoor kunnen bestanden worden beschadigd of verloren gaan.
- Formateer het apparaat niet via de bestandsverkenner van de computer: dat kan tot storingen van het apparaat leiden. Als u alle gegevens wilt wissen, kunt u de functie **Format memory** op het apparaat gebruiken ([zie ook hoofdstuk 10.1.2 Geheugen formatteren, pagina 40](#)).



Aanwijzing

DVT2000:

- Het apparaat ondersteunt muziekbestanden in de formaten WMA en MP3. Kopieer deze bestanden naar de map **Music**, als het apparaat op een computer is aangesloten. U vindt de bestanden in de map  op het apparaat.
- Bestanden met kopieerbeveiliging (Digital Rights Management, DRM) worden niet ondersteund.
- Het apparaat kan maximaal 99 muziekbestanden aangeven.

4.7.2 Apparaat van computer loskoppelen

- 1 Werp het USB-opslagmedium uit via de bestandsverkenner.
- 2 Verbreek pas daarna de USB-verbinding tussen computer en apparaat.

5 Opname

Het apparaat biedt u talrijke functies, die u bij een opname kunt gebruiken of waarmee u de kwaliteit van een opname kunt verbeteren. Met de timer-functie en de spraakactivering kunt u opnames automatisch starten.

5.1 Opname maken

Voer voor het begin van een opname de gewenste instellingen met betrekking tot opnamekwaliteit en microfoongevoeligheid uit. Voor opnames in omgevingen met veel geluid op de achtergrond, bijvoorbeeld in een mensenmenigte of tijdens een treinreis of autorit, kunt u de ruisonderdrukking inschakelen, waardoor de achtergrondgeluiden worden gedempt ([zie ook hoofdstuk 9.1.4 Ruisonderdrukking in- en uitschakelen, pagina 33](#)).



Let op

- Haal de batterijen of accu's niet tijdens een opname uit het apparaat. Daardoor kunnen gegevens worden beschadigd of verloren gaan. Het apparaat kan defect raken.

- 1 Druk in stopmodus (startscherm) op **■a**, om de gewenste map voor de opname te kiezen.
↳ Afhankelijk van de geselecteerde opslaglocatie worden de volgende symbolen weergegeven: **A**, **B**, **C**, **D**, **P** – intern geheugen **A**, **B**, **C**, **D**, **P** – Geheugenkaart weergegeven.

- 2 Richt de microfoon op de opnamebron en druk op de opnameknop **●**.
↳ Het apparaat neemt op en de status-LED brandt rood. Op het display wordt de duur van de opname en de resterende opnametijd in het geselecteerde geheugen weergegeven.
- 3 Tijdens de opname kunt u op de opnameknop drukken **●**, om de opname te pauzeren.
↳ De opname wordt onderbroken en de status-LED knippert rood.
- 4 Door nogmaals op de opnameknop te drukken **●**, zet u de opname voort.
- 5 Druk op de stopknop **■**, om de opname te beëindigen.
↳ Het apparaat keert terug in stopmodus.



Aanwijzing

- **Nieuwe opname starten:** Druk tijdens een opname op ►►, om de lopende opname te beëindigen en een nieuwe opname te starten.
- Om de bestanden van een langere opname, bijvoorbeeld een bespreking van meerdere uren, niet te groot te laten worden, kunt u de opname automatisch splitsen ([zie ook hoofdstuk 9.1.7 Automatisch splitsen instellen, pagina 35](#)).
- Per map kunnen maximaal 99 opnames worden opgeslagen. De grootte van het geheugen is afhankelijk van de geselecteerde opslaglocatie en de opnamekwaliteit ([zie ook hoofdstuk 9.1.2 Opnamekwaliteit instellen, pagina 31](#)).

Als het totale aantal is bereikt of het geheugen is vol, dan verschijnt er een melding op het display. U kunt dan geen opnames meer maken. U kunt dan de opnames wissen die u niet meer nodig hebt, of u kunt uw apparaat op een computer aansluiten en de bestanden op uw computer overzetten.



Tip

- Als u een langere opname maakt, is het goed voor het begin de batterijen te wisselen of de accu geheel op te laden.

5.1.1 Opname van externe bron maken

Als u een externe microfoon op het apparaat aansluit, wordt de opnamebron automatisch omgeschakeld en de microfoon van het apparaat wordt uitgeschakeld.

5.2 Opnames automatisch starten

Er staan u twee functies voor het automatisch starten van opnames ter beschikking: de timer-functie en spraakactivering.

5.2.1 De timer-functie gebruiken





Met de timer-functie kunt u een opname starten op een vooraf bepaalde datum en tijd. Opnamebron kunnen de microfoon van het apparaat, de radio of een externe microfoon zijn.

- 1 Leg de instellingen voor de timer vast in het instellingsmenu en schakel de functie in ([zie ook hoofdstuk 9.1.5 Timer instellen, pagina 33](#)).
 - ↳ Op de opgegeven tijd begint het apparaat met de opname. Het apparaat kan op dit tijdstip uitgeschakeld zijn of de knoppenblokkering kan ingeschakeld zijn.

5.2.2 Spraakactiveringsfunctie gebruiken















Met de spraakactiveringsfunctie start het apparaat met de opname, zodra u begint te praten. Als u ophoudt met praten, onderbreekt het apparaat de opname na drie seconden. Zodra u weer begint te praten, wordt de opname voortgezet.

Met het spraakactiveringsniveau legt u vast vanaf welke geluidsterkte het apparaat met de opname begint.

- 1 Leg de instellingen voor de Spraakactivering vast in het instellingsmenu en schakel de functie in ([zie ook hoofdstuk 9.1.6 Spraakactiveringsfunctie in- en uitschakelen, pagina 34](#)).
↳ Als de functie is ingeschakeld, wordt op het display het symbool  weergegeven.
- 2 Druk op de opnameknop .
↳ Het apparaat gaat in stand-by. Op het display wordt het symbool voor een gepauzeerde opname () weergegeven. Het apparaat start de opname zodra u begint te praten. Als u ophoudt met praten, pauzeert het apparaat de opname na drie seconden.
- 3 Druk op de stopknop , om de opname te beëindigen.
↳ Het apparaat keert terug in stopmodus.

6 Weergave



6.1 Opname kiezen

- 1 Druk in stopmodus (startscherm) op , om een map te kiezen.
↳ Afhankelijk van de geselecteerde opslaglocatie worden de volgende symbolen weergegeven: , , , ,  – intern geheugen , , , ,  – Geheugenkaart weergegeven. (**A**, **B**, **C** en **D** zijn mappen voor opnames, de map / bevat muziekbestanden).
- 2 Druk in stopmodus op .
↳ De positieaanwijzer springt naar het begin van de volgende opname.
- 3 Druk in stopmodus op .
↳ De positieaanwijzer springt naar het begin van de vorige opname.







Aanwijzing

DVT2000:

- Het apparaat ondersteunt muziekbestanden in de formaten WMA en MP3. Kopieer deze bestanden naar de map **Music**, als het apparaat op een computer is aangesloten. U vindt de bestanden in de map / op het apparaat.
- Bestanden met kopieerbeveiliging (Digital Rights Management, DRM) worden niet ondersteund.
- Het apparaat kan maximaal 99 muziekbestanden aangeven.

6.2 Opname of muziek weergeven

- 1 Kies de gewenste opname zoals beschreven.
- 2 Druk op de weergaveknop , om de weergave van de geselecteerde opname te starten.
↳ De status-LED brandt groen. Op het display wordt tijdens de weergave de tijdsinformatie en de totale tijd van de opname weergegeven.
- 3 Stel met **+/-** het volume in.
- 4 Druk op de pauzeknop , om de weergave te pauzeren.
↳ De weergave wordt gepauzeerd, en de status-LED knippert groen.
- 5 Druk op de weergaveknop , om de weergave voort te zetten.
- 6 Druk op de stopknop , om de weergave te stoppen.



Tip

- DVT2000: Tijdens de weergave van muziek kunt u de instellingen van de herhalingsmodus oproepen.

6.3 Weergavesnelheid wijzigen

- 1 Druk tijdens de weergave op **MENU**.
- 2 Kies met **+/-** de gewenste weergavesnelheid.
- 3 Bevestig het met de opnameknop ●.

6.4 Snelzoekfunctie gebruiken

Met de snelzoekfunctie wordt de opname met hoge snelheid afgespeeld. Op deze manier kunt u een bepaalde passage in een opname zoeken.

- 1 Houd tijdens de weergave een van de beide navigatieknoppen **◀◀** of **▶▶** ingedrukt.
↳ De gekozen opname wordt in hoge snelheid voorwaarts of terug doorzocht.
- 2 Laat de knop los.
↳ De weergave start op de actuele positie met normale snelheid.

6.5 Weergave herhalen / eindeloze lus

U kunt de weergave van afzonderlijke opnames, hele mappen of een reeks in een opname automatisch laten herhalen (=eindeloze lus).

- 1 Druk in stopmodus (startscherm) op **MENU**.
- 2 Kies met **◀◀ / ▶▶** het bestandsmenu .
- 3 Bevestig het met de opnameknop ●.
- 4 Kies met **+/-** de functie Repeat.
- 5 Bevestig het met de opnameknop ●.
- 6 Kies met **+/-**, of u de weergave van een enkele opname/bestand of van een map automatisch wilt laten herhalen.
↳ Op het display wordt het symbool van de gekozen herhalingsmodus weergegeven:
 – Weergeven bestand herhalen
 – Weergeven map herhalen
 – Selectie/reeks herhalen
① Druk op  a, om het startpunt van de reeks vast te leggen.
② Druk op  a, om het eindpunt van de reeks vast te leggen.
 – Toevallige herhalingsmodus
- 7 Bevestig het met de opnameknop ●.
↳ De weergave van de opname of de map start.



Tip

- Druk tijdens de weergave op **■**, om de functie Selectie/reeks herhalen direct op te roepen. Druk op **■a**, om het startpunt van de reeks vast te leggen. Druk op **■a**, om het eindpunt van de reeks vast te leggen.
- Druk op **■a**, om het herhalen van de reeks te beëindigen.

6.6 Opname beveiligen/bestand vergrendelen

U kunt opnames beveiligen tegen ongewild wissen.

- 1 Kies de gewenste opname zoals beschreven.
- 2 Druk op **MENU**.
- 3 Kies met **◀◀/▶▶** het bestandsmenu .
- 4 Bevestig het met de opnameknop ●.
- 5 Kies met **+/-** de functie Lock file .
- 6 Bevestig het met de opnameknop ●.
- 7 Kies met **+/-** Lock.
- 8 Bevestig het met de opnameknop ●.

6.7 Beveiliging opheffen/bestand ontgrendelen

- 1 Kies de gewenste opname zoals beschreven.
- 2 Druk op **MENU**.
- 3 Kies met **◀◀/▶▶** het bestandsmenu .
- 4 Bevestig het met de opnameknop ●.
- 5 Kies met **+/-** de functie Lock file .
- 6 Bevestig het met de opnameknop ●.
- 7 Kies met **+/-** Unlock.
- 8 Bevestig het met de opnameknop ●.

7 Wissen

U kunt afzonderlijke opnames op het apparaat wissen of alle opnames in de map.

7.1 Opnames op het apparaat wissen

Afzonderlijke opnames kunt u op het apparaat wissen. Sluit het apparaat aan op een computer als u meerdere bestanden wilt wissen.



Let op

- Wis alleen opnames die u niet meer nodig hebt. Gewiste opnames kunnen niet worden hersteld.

- 1 Kies in stopmodus (startscherm) met **■**a de map waarin u de opname wilt wissen.
- 2 Kies met **◀◀/▶▶** de opname die u wilt wissen.
- 3 Druk op de wisknop **⌫**.
- 4 Kies met **+/- Delete**.
- 5 Bevestig het met de opnameknop **●**.
- 6 Kies met **+/- OK**.

- 7 Bevestig het wissen met de opnameknop **●**.
↳ De opname wordt gewist. De nummering van de opeenvolgende opnames wordt vernieuwd.
-

7.2 Alle opnames in de map wissen

U kunt alle opnames in de gekozen map wissen. Sluit het apparaat aan op een computer als u de namen van hele mappen wilt wijzigen.

- 1 Kies in stopmodus (startscherm) met **■** de map waarin u alle opnames wilt wissen.
- 2 Druk op de wisknop **⌫**.
- 3 Kies met **+/- Delete all**.
- 4 Bevestig het met de opnameknop **●**.
- 5 Kies met **+/- OK**.
- 6 Bevestig het wissen met de opnameknop **●**.
↳ Alle opnames in de map worden gewist. De nummering van de opnames wordt vernieuwd.

8 Radio (DVT2000)



Aanwijzing

- De hoofdtelefoon is de antenne van het apparaat. Radio-ontvangst is alleen mogelijk als er een hoofdtelefoon op het apparaat is aangesloten.

8.1 Radio gebruiken

- 1 Sluit een hoofdtelefoon aan op het apparaat ([zie ook hoofdstuk 4.6.1 Hoofdtelefoon aansluiten, pagina 19](#)).
- 2 Druk in stopmodus (startscherm) op **MENU**.
- 3 Kies met **◀◀/▶▶** het radiomenu .
- 4 Bevestig het met de opnameknop **●**.
- 5 Stel met **◀◀/▶▶** de gewenste frequentie in. Of: Druk tenminste twee seconden op **◀◀/▶▶**, om het snelzoeken naar de volgende radiozender te starten.
- 6 Stel met **+/-** het volume in.
- 7 Druk op **MENU**, om de radio uit te schakelen.

8.2 Radiozenders opslaan

U kunt max. 40 radiozenders opslaan in de voorinstellingen.

8.2.1 Zenders automatisch opslaan

- 1 Druk in de radiomodus op de opnameknop **●**.
- 2 Kies met **+/-** de functie **Auto search**.
- 3 Bevestig het met de opnameknop **●**.
↳ Het apparaat zoekt automatisch naar radiozenders en slaat de frequenties op in de voorinstellingen. Het apparaat kan maximaal 40 zenders opslaan.

8.2.2 Zenders handmatig opslaan

- 1 Stel in de radiomodus met **◀◀/▶▶** de gewenste frequentie in. Of: Druk tenminste twee seconden op **◀◀/▶▶**, om het snelzoeken naar de volgende radiozender te starten.
- 2 Druk op de opnameknop ●.
- 3 Kies met **+/-** de functie **Save channel**.
- 4 Bevestig het met de opnameknop ●.
- 5 Kies met **+/-** een zenderplaats.
- 6 Druk op de opnameknop ●, om de gekozen zender in de voorinstellingen op te slaan.

8.2.3 Zenders wissen

- 1 Kies met **◀◀/▶▶** de radiozender die u wilt wissen.
- 2 Druk op de opnameknop ●.
- 3 Kies met **+/-** **Delete** of **Delete all**.
- 4 Bevestig het wissen met de opnameknop ●.

8.3 Radiozenders opnemen



U kunt van de radio opnemen.

- 1 Start de radio-ontvangst zoals beschreven en kies de zender die u wilt opnemen.
- 2 Druk op de opnameknop ●.
- 3 Kies met **+/-** **FM Record**.
↳ Het apparaat neemt op en de status-LED brandt rood.
- 4 Tijdens de opname kunt u op de opnameknop drukken ●, om de opname te pauzeren.
- 5 Druk op de stopknop ■, om de opname te beëindigen.

9 Instellingen



U kunt het instellingsmenu openen vanuit de stopmodus (startscherm), door minstens twee seconden op **MENU** te drukken.



Aanwijzing



- Druk wanneer u gereed bent met de functie op de stopknop , om naar de stopmodus terug te keren. Druk tijdens het uitvoeren van een functie op de stopknop , om de procedure zonder opslaan af te breken en terug te keren naar de stopmodus.

9.1 Opnameinstellingen

9.1.1 Opslaglocatie voor opnames instellen

U herkent aan het mapsymbool op het display in welk geheugen de opnames worden opgeslagen: **A**, **B**, **C**, **D**,  – intern geheugen **A**, **B**, **C**, **D**,  – Geheugenkaart.

- 1 Druk in stopmodus (startscherm) op **MENU**.
- 2 Kies met  het menu voor apparaatinstellingen .
- 3 Kies met **+/-** de functie **Memory select**.
- 4 Bevestig het met de opnameknop .



- 5 Kies met **+/-**, of u de opnames in het interne geheugen of op de microSD-kaart wilt opslaan.
- 6 Bevestig het met de opnameknop .
- 7 Druk op de stopknop , om het menu te verlaten.

Tip

- Druk op de stopknop , om de procedure zonder opslaan af te breken en naar de stopmodus terug te keren.

9.1.2 Opnamekwaliteit instellen

Met de instellingen voor de opnamekwaliteit legt u het bestandsformaat en de kwaliteit van de opname vast in de vorm van de bitsnelheid (bitrate). Hoe hoger de opnamekwaliteit, hoe groter het bestand is en hoe minder opnames u kunt maken.

- 1 Druk in stopmodus (startscherm) op **MENU**.
- 2 Kies met  het menu voor opnameinstellingen .
- 3 Kies met **+/-** de functie **Quality settings**.
- 4 Bevestig het met de opnameknop .

- 5 Kies met **+/-** de gewenste opnamekwaliteit.
↳ Op het display wordt het symbool van de gekozen kwaliteitsinstelling weergegeven:
- PCM** – Hoogste kwaliteit, ongecomprimeerd,
formaat: WAV, 1.536 kbit/s (DVT2000)
 - HQ** – Hoge kwaliteit,
formaat: WAV, 384 kbit/s (DVT1200)
formaat: WAV, 192 kbit/s
 - SP** – Opnametijd boven het gemiddelde,
formaat: WAV, 128 kbit/s (DVT1200)
formaat: WAV, 64 kbit/s
 - LP** – Langste opnametijd,
formaat: WAV, 64/32 kbit/s (DVT1200)
formaat: MP3, 8 kbit/s (DVT2000)
- 6 Bevestig het met de opnameknop ●.
- 7 Druk op de stopknop ■, om het menu te verlaten.



Tip

- Druk op de stopknop ■, om de procedure zonder opslaan af te breken en naar de stopmodus terug te keren.

9.1.3 Microfoongevoeligheid instellen

Met de microfoongevoeligheid legt u de omgevingssituatie van de opname vast. Afhankelijk van de afstand van de sprekers past u de gevoeligheid van de microfoon aan, om achtergrondgeluiden zo veel mogelijk uit te schakelen.

- 1 Druk in stopmodus (startscherm) op **MENU**.
- 2 Kies met **◀◀/▶▶** het menu voor opnameinstellingen **Ⓜ**.
- 3 Kies met **+/-** de functie **Mic sensitivity**.
- 4 Bevestig het met de opnameknop ●.
- 5 Kies met **+/-** de gewenste opnamekwaliteit.
↳ Op het display wordt het symbool van de gekozen microfoongevoeligheid weergegeven:
High – hoge gevoeligheid, bron veraf
Low – lage gevoeligheid, bron dichtbij
- 6 Bevestig het met de opnameknop ●.
- 7 Druk op de stopknop ■, om het menu te verlaten.



Tip

- Druk op de stopknop ■, om de procedure zonder opslaan af te breken en naar de stopmodus terug te keren.

9.1.4 Ruisonderdrukking in- en uitschakelen

Voor opnames in omgevingen met veel geluid op de achtergrond, bijvoorbeeld in een mensenmenigte of tijdens een treinreis of autorit, kunt u de ruisonderdrukking inschakelen, waardoor de achtergrondgeluiden worden gedempt .

- 1 Zet in stopmodus de schakelaar aan de zijkant van het apparaat omhoog in de positie **N.R.**

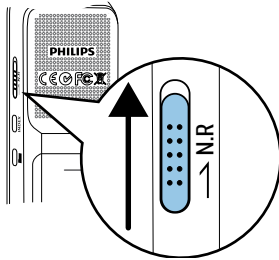

- 2 Start de opname met de opnameknop ●.
↳ Als de functie is ingeschakeld, wordt op het display het symbool **N.R.** weergegeven.



Aanwijzing

- Ruisonderdrukking is alleen mogelijk in de opnamekwaliteit PCM **PCM**. Als u de ruisonderdrukking inschakelt, wisselt het apparaat automatisch in de opnamekwaliteit PCM **PCM**.

9.1.5 Timer instellen

Met de timer-functie kunt u een opname starten op een vooraf bepaalde datum en tijd. Opnamebron kunnen de microfoon van het apparaat, de radio of een externe microfoon zijn.

- 1 Druk in stopmodus (startscherm) op **MENU**.
- 2 Kies met **◀◀/▶▶** het menu voor opnameinstellingen **📁**.
- 3 Kies met **+/-** de functie Timer.
- 4 Bevestig het met de opnameknop ●.
- 5 Kies met **+/-** de functie **Set the begin**, om de alarmtijd in te stellen.
- 6 Bevestig het met de opnameknop ●.
- 7 Kies met **+/-** de functie **Set date**.
- 8 Bevestig het met de opnameknop ●.
- 9 Stel de datum in zoals beschreven ([zie ook hoofdstuk 9.3.1 Datum en tijd instellen, pagina 37](#)).
- 10 Bevestig het met de opnameknop ●.
- 11 Kies met **+/-** de functie **Set time**.
- 12 Bevestig het met de opnameknop ●.

- 13 Stel de tijd in zoals beschreven ([zie ook hoofdstuk 9.3.1 Datum en tijd instellen, pagina 37](#)).
- 14 Bevestig het met de opnameknop ●.
- 15 Druk op de stopknop ■.
- 16 Kies met +/- de functie **Duration**, om de lengte van de opnameduur in te stellen.
- 17 Bevestig het met de opnameknop ●.
- 18 Kies met +/- de gewenste opnameduur. Kies **no limit** voor opnames van onbeperkte duur.
- 19 Bevestig het met de opnameknop ●.
- 20 Kies met +/- de functie **Record source**, om de opnamebron in te stellen.
- 21 Bevestig het met de opnameknop ●.
- 22 Kies met +/-, of het apparaat van de interne microfoon of van een externe bron moet opnemen.
- 23 Bevestig het met de opnameknop ●.
- 24 Druk op de stopknop ■.
↳ Op de opgegeven tijd begint het apparaat met de opname.



Tip

- Druk op de stopknop ■, om de procedure zonder opslaan af te breken en naar de stopmodus terug te keren.

9.1.6 Spraakactiveringsfunctie in- en uitschakelen

Met de spraakactiveringsfunctie start het apparaat met de opname, zodra u begint te praten. Als u ophoudt met praten, onderbreekt het apparaat de opname na drie seconden. Zodra u weer begint te praten, wordt de opname voortgezet.

Met het spraakactiveringsniveau legt u vast vanaf welke geluidssterkte het apparaat met de opname begint.

- 1 Druk in stopmodus (startscherm) op **MENU**.
- 2 Kies met **◀◀/▶▶** het menu voor opnameinstellingen **🔊**.
- 3 Kies met +/- de functie **Voice Activation**.
- 4 Bevestig het met de opnameknop ●.
- 5 Kies met +/- de functie **On**.
- 6 Bevestig het met de opnameknop ●.
↳ Als de functie is ingeschakeld, wordt op het display het symbool **VA** weergegeven.
- 7 Kies met +/- de functie **Off**, om de spraakactivering uit te schakelen.



Tip

- Druk op de stopknop ■, om de procedure zonder opslaan af te breken en naar de stopmodus terug te keren.

9.1.7 Automatisch splitsen instellen

Om de bestanden van een langere opname, bijvoorbeeld een bespreking van meerdere uren, niet te groot te laten worden, kunt u de opname automatisch splitsen. Na bereiken van de ingestelde tijd beëindigt het apparaat de lopende opname en start automatisch een nieuwe opname.

- 1 Druk in stopmodus (startscherm) op **MENU**.
- 2 Kies met **◀◀/▶▶** het menu voor opnameinstellingen **ⓘ**.
- 3 Kies met **+/-** de functie **Auto divide**.
- 4 Bevestig het met de opnameknop ●.
- 5 Kies met **+/-**, of langere opnames na 30 of 60 minuten automatisch moeten worden gesplitst. U kunt de functie ook uitschakelen.
- 6 Bevestig het met de opnameknop ●.
- 7 Druk op de stopknop ■, om het menu te verlaten.



Tip

- Druk op de stopknop ■, om de procedure zonder opslaan af te breken en naar de stopmodus terug te keren.

9.1.8 Opname-LED in- en uitschakelen

Met deze functie kunt u de status-LED uitschakelen.

- 1 Druk in stopmodus (startscherm) op **MENU**.
- 2 Kies met **◀◀/▶▶** het menu voor apparaatinstellingen **ⓘ**.
- 3 Kies met **+/-** de functie **Record lamp**.
- 4 Bevestig het met de opnameknop ●.
- 5 Kies met **+/-**, of u de status-LED in- of uit wilt schakelen.
- 6 Bevestig het met de opnameknop ●.
- 7 Druk op de stopknop ■, om het menu te verlaten.



Tip

- Druk op de stopknop ■, om de procedure zonder opslaan af te breken en naar de stopmodus terug te keren.

9.2 Displayinstellingen

9.2.1 Taal kiezen



Aanwijzing

- Het kan zijn dat uw taal niet beschikbaar is. Kies een alternatieve taal.

- 1 Druk in stopmodus (startscherm) op **MENU**.
- 2 Kies met **◀◀/▶▶** het menu voor displayinstellingen .
- 3 Kies met **+/-** de functie Language.
- 4 Bevestig het met de opnameknop **●**.
- 5 Kies met **+/-** de gewenste displaytaal.
- 6 Bevestig het met de opnameknop **●**.
- 7 Druk op de stopknop **■**, om het menu te verlaten.



Tip

- Druk op de stopknop **■**, om de procedure zonder opslaan af te breken en naar de stopmodus terug te keren.

9.2.2 Contrast van het display instellen

- 1 Druk in stopmodus (startscherm) op **MENU**.
- 2 Kies met **◀◀/▶▶** het menu voor displayinstellingen .
- 3 Kies met **+/-** de functie Contrast.
- 4 Bevestig het met de opnameknop **●**.
- 5 Kies met **◀◀/▶▶** het gewenste contrast van het display.
- 6 Bevestig het met de opnameknop **●**.
- 7 Druk op de stopknop **■**, om het menu te verlaten.



Tip

- Druk op de stopknop **■**, om de procedure zonder opslaan af te breken en naar de stopmodus terug te keren.

9.2.3 Achtergrondverlichting in- en uitschakelen

- 1 Druk in stopmodus (startscherm) op **MENU**.
- 2 Kies met **◀◀/▶▶** het menu voor displayinstellingen **■**.
- 3 Kies met **+/-** de functie **Backlit**.
- 4 Bevestig het met de opnameknop **●**.
- 5 Kies met **+/-** uit de volgende instellingen: 8s, 20s, 0n.
- 6 Bevestig het met de opnameknop **●**.
- 7 Druk op de stopknop **■**, om het menu te verlaten.



Tip

- Druk op de stopknop **■**, om de procedure zonder opslaan af te breken en naar de stopmodus terug te keren.

9.3 Apparaatinstellingen

9.3.1 Datum en tijd instellen

De informatie voor datum en tijd worden als opnametijd met elke opname opgeslagen.

- 1 Druk in stopmodus (startscherm) op **MENU**.
- 2 Kies met **◀◀/▶▶** het menu voor apparaatinstellingen **📷**.
- 3 Kies met **+/-** de functie **Date/time**.
- 4 Bevestig het met de opnameknop **●**.
- 5 Kies met **+/-** de functie **Set time format**.
- 6 Bevestig het met de opnameknop **●**.
- 7 Kies met **+/-**, of de tijd in 12- of in 24-uur formaat moet worden weergegeven.
- 8 Bevestig het met de opnameknop **●**.
- 9 Kies met **+/-** de functie **Set date**.
- 10 U kiest met **+/-** het gewenste jaar.
- 11 Druk op **▶▶**.

- 12 Kies met +/- de gewenste maand.
- 13 Druk op ►►.
- 14 Kies met +/- de gewenste dag.
- 15 Bevestig het met de opnameknop ●.
- 16 Kies met +/- de functie Set time.
- 17 Bevestig het met de opnameknop ●.
- 18 Kies met +/- de gewenste tijd in uren.
- 19 Druk op ►►.
- 20 Kies met +/- de gewenste tijd in minuten.
- 21 Bevestig het met de opnameknop ●.
- 22 Druk op de stopknop ■, om het menu te verlaten.



Tip

- Druk op de stopknop ■, om de procedure zonder opslaan af te breken en naar de stopmodus terug te keren.

9.3.2 Automatisch uitschakelen instellen

Het apparaat wordt automatisch uitgeschakeld als er binnen de ingestelde tijd geen knop wordt ingedrukt. Op deze manier bespaart u stroom.

- 1 Druk in stopmodus (startscherm) op **MENU**.
- 2 Kies met ◀◀/▶▶ het menu voor apparaatinstellingen .
- 3 Kies met +/- de functie Auto off.
- 4 Bevestig het met de opnameknop ●.
- 5 Kies met +/-, of het apparaat na 5, 15, 30 of 60 minuten automatisch moet worden uitgeschakeld als er geen knop wordt ingedrukt.
- 6 Bevestig het met de opnameknop ●.
- 7 Druk op de stopknop ■, om het menu te verlaten.



Tip

- Druk op de stopknop ■, om de procedure zonder opslaan af te breken en naar de stopmodus terug te keren.

9.3.3 Knop- en geluidssignalen in- en uitschakelen

- 1 Druk in stopmodus (startscherm) op **MENU**.
- 2 Kies met **◀◀/▶▶** het menu voor apparaatinstellingen **🔧**.
- 3 Kies met **+/-** de functie Device sounds.
- 4 Bevestig het met de opnameknop **●**.
- 5 Kies met **+/-**, of u de knop- en geluidssignalen in- of uit wilt schakelen.
- 6 Bevestig het met de opnameknop **●**.
- 7 Druk op de stopknop **■**, om het menu te verlaten.



Tip

- Druk op de stopknop **■**, om de procedure zonder opslaan af te breken en naar de stopmodus terug te keren.

10 Service

Voer geen onderhoudswerkzaamheden uit die niet in deze gebruikershandleiding zijn beschreven. Haal het apparaat niet uit elkaar om reparaties uit te voeren. Laat het apparaat uitsluitend repareren door een gecertificeerd servicecentrum.

10.1 Servicefuncties op het apparaat

10.1.1 Apparaatinformatie weergeven

- 1 Druk in stopmodus (startscherm) op **MENU**.
- 2 Kies met **◀◀/▶▶** het menu voor apparaatinstellingen **ⓘ**.
- 3 Kies met **+/-** de functie Information.
- 4 Bevestig het met de opnameknop **●**.
- 5 Kies met **+/-** de gewenste informatie.
- 6 Bevestig het met de opnameknop **●**.
↳ Op het display wordt algemene apparaatinformatie weergegeven: Opnametijd in het gekozen geheugen, resterende opnametijd in het gekozen geheugen, firmware-versie van het apparaat.

- 7 Druk op de stopknop **■**, om naar stopmodus terug te gaan.

10.1.2 Geheugen formatteren



Let op

- Door het geheugen te formatteren worden alle opgeslagen opnames en bestanden gewist!

Met deze functie wist u alle gegevens en formateert u het gekozen geheugen.

- 1 Kies het geheugen dat u wilt formatteren (intern geheugen of microSD-geheugenkaart) ([zie ook hoofdstuk 9.1.1 Opslaglocatie voor opnames instellen, pagina 31](#)).
- 2 Druk in stopmodus (startscherm) op **MENU**.
- 3 Kies met **◀◀/▶▶** het menu voor apparaatinstellingen **ⓘ**.
- 4 Kies met **+/-** de functie Format memory.
- 5 Bevestig het met de opnameknop **●**.
- 6 Kies met **+/-** het te formatteren geheugen.
- 7 Bevestig het met de opnameknop **●**.
- 8 Kies met **+/-** OK.

9 Bevestig het met de opnameknop ●.



Tip

- Druk op de stopknop ■, om de procedure zonder opslaan af te breken en naar de stopmodus terug te keren.

10.1.3 Apparaat resetten

Met deze functie zet u alle instellingen terug op de fabrieksinstellingen. Opnames en bestanden worden niet gewist.

- 1 Druk in stopmodus (startscherm) op **MENU**.
- 2 Kies met ◀◀/▶▶ het menu voor apparaatinstellingen .
- 3 Kies met +/- de functie **Reset default**.
- 4 Bevestig het met de opnameknop ●.
- 5 Kies met +/- OK.
- 6 Bevestig het met de opnameknop ●.
↳ Alle apparaatinstellingen worden teruggezet op de fabrieksinstellingen. Displaytaal, u moet de datum en de tijd opnieuw instellen ([zie ook hoofdstuk 4.3 Eerste installatie, pagina 17](#)).

10.2 Batterijen of accu's wisselen



Let op

- Haal de batterijen of accu's niet tijdens een opname uit het apparaat. Daardoor kunnen gegevens worden beschadigd of verloren gaan. Het apparaat kan defect raken.

Als de batterijen bijna leeg zijn, knippert het indicatielampje van de batterij. Wissel dan meteen de batterijen.

Ga te werk zoals beschreven in hoofdstuk [4.1 Batterijen of accu's plaatsen](#).



Aanwijzing

- Als het wisselen van de batterijen langer duurt dan twee minuten, moet u eventueel de tijd en de datum opnieuw instellen.
- Probeer niet de batterijen weer op te laden.
- Batterijen en accu's bevatten stoffen die gevaarlijk zijn voor het milieu. Gebruikte batterijen en accu's moeten bij de daartoe voorziene inzamelpunten worden afgegeven.

10.3 Firmware actualiseren

De firmware is de interne software, die het apparaat regelt. In het kader van productonderhoud wordt de firmware verder ontwikkeld en verbeterd, en bestaande fouten worden gecorrigeerd.

Het kan zijn dat er een nieuwere versie (een 'update') van de firmware is verschenen sinds u uw apparaat hebt gekocht. In dat geval kunt u de firmware van uw apparaat eenvoudig op de actuele stand brengen.

Meer informatie vindt u op www.philips.com/dictation.

10.4 Storingen verhelpen

Probleem	Mogelijke oorzaak / oplossing
Apparaat kan niet meer worden ingeschakeld.	<ul style="list-style-type: none">• Batterijen of accu's zijn niet goed geplaatst. ↳ Controleer of de batterijen en accu's goed zijn geplaatst. Let daarbij op de juiste polariteit!• Batterijen of accu's zijn leeg. ↳ Vervang de batterijen of laad de accu's weer op.
Weergave start niet.	<ul style="list-style-type: none">• De knoppenblokkering is ingeschakeld. ↳ Schakel de knoppenblokkering uit.• Er zijn geen opnames in het apparaat opgeslagen.
Het apparaat reageert niet of onverwacht.	Haal de batterijen/accu's uit het apparaat en zet ze er weer in.
De micro-SD-kaart kan niet als opslaglocatie worden gekozen.	<ul style="list-style-type: none">• Er zit geen geheugenkaart in het apparaat. ↳ Zet een geheugenkaart in het apparaat.• De geheugenkaart is niet passend geformatteerd (bestandssysteem FAT32). ↳ Formateer de geheugenkaart in het apparaat.

Probleem	Mogelijke oorzaak / oplossing
Geen geluid uit de luidspreker.	<ul style="list-style-type: none">• Er is een hoofdtelefoon op het apparaat aangesloten.• Het volume is in de laagste stand.
Opname start niet.	<ul style="list-style-type: none">• Het kan zijn dat de vooropnamefunctie of de spraakactiveringsfunctie is ingeschakeld.• De knoppenblokkering is ingeschakeld. ↳ Schakel de knoppenblokkering uit.• Het maximum aantal opnames is bereikt of het beschikbare geheugen is vol. ↳ Wis de opnames of archiveer ze op de computer. ↳ Wissel naar een andere opslaglocatie.
Geen weergave in de hoofdtelefoon.	<ul style="list-style-type: none">• De hoofdtelefoon is niet goed aangesloten. ↳ Controleer de hoofdtelefoonaansluiting.• Het volume is in de laagste stand.
Externe microfoon neemt mono op.	Schakel de externe bron over op stereo-microfoon.

11 Appendix

Alle informatie is naar beste weten opgesteld. Wijzigingen en verbeteringen (vooral van de technische gegevens) zijn te allen tijde zonder voorafgaande aankondiging mogelijk.

11.1 Technische gegevens

Technische gegevens

Afmetingen (b x h x d) DVT1200:
40 × 112 × 19 mm
DVT2000:
40 × 118 × 20 mm

Gewicht DVT1200:
60 g (incl. batterijen/accu's)
DVT2000:
55 g (incl. batterijen/accu's)

Batterijen 2 × AAA alkaline-batterijen

USB-aansluiting High-speed 2.0, Micro-USB

USB-ingang USB 5 V/DC Ⓢ, 500 mA

Microfoonaansluiting Stereo jackplug, 3,5 mm

Technische gegevens

Hoofdtelefoonaansluiting Stereo jackplug, 3,5 mm

Display 23 × 23 mm
Resolutie: 112 × 112 pixels

Intern geheugen NAND-Flash, 4 GB

Geheugenkaart microSD-kaart
max. 32 GB SDHC
geoptimaliseerd voor klasse 6 of hoger

Opnameformaten HQ – WAV, 384 kbit/s
DVT1200 SP – WAV, 128 kbit/s
LP – WAV, 64/32 kbit/s

Opnameformaten PCM – WAV, 1.536 kbit/s
DVT2000 HQ – MP3, 192 kbit/s
SP – MP3, 64 kbit/s
LP – MP3, 8 kbit/s

Muziekweergave (DVT2000) MP3, WMA
Bitrate: 8 – 320 kbps
Geen DRM

Luidspreker Frequentiebereik: 750 – 18.000 Hz
Uitgangsvermogen: 110 mW

Technische gegevens

Opnametijden	HQ – 23 u
Intern geheugen	SP – 68 u
DVT1200	LP – 290 u

Opnametijden	PCM – 5 u
Intern geheugen	HQ – 45 u
DVT2000	SP – 136 u
	SLP – 1082 u

Levensduur batterijen: DVT1200	Opname in LP-modus (intern geheugen/ microSD-kaart): 35 u/14 u (alkaline-batterij)
-----------------------------------	--

Levensduur batterijen: DVT2000	Opname in LP-modus (intern geheugen/ microSD-kaart): 40 u/18 u (alkaline-batterij)
-----------------------------------	--

Bemonsteringsfrequentie (sampling rate)	HQ – 24 kHz
DVT1200	SP – 8 kHz
	LP – 8 kHz

Bemonsteringsfrequentie (sampling rate)	PCM – 48 kHz
DVT2000	HQ – 32 kHz
	SP – 16 kHz
	LP – 8 kHz

Technische gegevens

Radio (DVT2000)	FM-stereo
	Frequentiebereik: 87,5 – 108 MHz
	Geheugen: 20 zenders

Minimum vereisten computer	Besturingssysteem: Windows 8, 7, Vista, XP (32-bit, SP2), MacOS X 10.8, Linux
----------------------------	--

Temperatuurbereik	5 °C – 45 °C / 41 °F – 113 °F
-------------------	-------------------------------

Relatieve luchtvochtigheid	10% – 90%
----------------------------	-----------



De conformiteit met de voor het apparaat relevante EU-richtlijnen wordt bevestigd door het CE-merkteken.

Conformiteitsverklaring (DoC)

Hierbij verklaart Speech Processing Solutions GmbH, dat de apparaten DVT1200, DVT2000 in overeenstemming zijn met de fundamentele eisen en de overige betreffende bepalingen en richtlijnen 2006/95/EG, 2004/108/EG en 2009/125/EG.

De volledige conformiteitsverklaring vindt u op onze website: www.philips.com/dictation.

Voor de vervaardiging van het apparaat zijn hoogwaardige materialen en componenten gebruikt, die kunnen worden gerecycled en opnieuw gebruikt. Houdt u zich aan de betreffende geldende wettelijke voorschriften, en werp dit product niet weg met het normale huisvuil. Juiste verwijdering van oude apparaten helpt mogelijke schadelijke invloeden op het milieu en de gezondheid te vermijden.



Verpakking: Neem de plaatselijke bepalingen voor recycling in acht voor eenvoudige recycling van de verpakking.

Batterijen: Gebruikte batterijen moeten bij de daartoe voorziene inzamelpunten worden afgegeven.



Product: Het doorgekruiste vuilnisemmersymbool op uw product betekent dat het bij dit product gaat om een elektrisch en elektronisch apparaat, waarvoor speciale verwijderingsbepalingen van kracht zijn. Voor de handhaving van recycling, voor WEEE-verwijdering conform het besluit betreffende oude elektrische en elektronische apparaten (Waste Electrical and Electronic Equipment) en ter bescherming van het milieu en de gezondheid, vereisen de Europese bepalingen selectieve inzameling van oude apparaten op een van de beide volgende mogelijkheden:

- Uw detailhandelaar neemt uw oude apparaat graag terug als u een nieuw apparaat bij hem koopt.
- Oude apparaten kunnen ook naar de daartoe voorziene inzamelpunten worden gebracht.

Noch Speech Processing Solutions GmbH, noch aangesloten firma's zijn tegenover de koper van dit product of derden aansprakelijk voor schadeclaims, verliezen, kosten of uitgaven die de koper of derden moet maken ten gevolge van een ongeval, verkeerd gebruik of misbruik van dit product, of tengevolge van ongemachtigde modificaties, reparaties, wijzigingen van het product, of veronachtzaming van de bedienings- en onderhoudsinstructies van Philips. Deze gebruikshandleiding is een document en geen contract. Vergissingen, drukfouten en wijzigingen zijn voorbehouden. Philips en het Philips-schildembleem zijn gedeponeerde handelsmerken van Koninklijke Philips Electronics N.V. en worden door Speech Processing Solutions GmbH gebruikt onder licentie van Koninklijke Philips Electronics N.V. Alle gebruikte merken zijn eigendom van de betreffende eigenaren.

