

Na registratie van uw product kunt u voor ondersteuning terecht op

www.philips.com/dictation



VoiceTracer

DVT4010

DVT6010

DVT6510

DVT8010

NL Gebruikershandleiding



PHILIPS



Inhoudsopgave

1	Belangrijke veiligheidsinformatie	5			
1.1	Veiligheidsinstructies	5			
2	Over deze gebruikershandleiding	7			
2.2	Gebruikte symbolen	7			
3	Uw recorder	8			
3.1	Product highlights	8			
3.2	Inhoud van de verpakking	9			
3.3	Productoverzichten	10			
3.3.1	Voor- en achterzijde	10			
3.3.2	Knoppen	11			
3.3.3	Afstandsbediening (DVT6510, DVT8010)	12			
3.4	Startscherm	13			
3.4.1	Menuoverzicht	14			
4	Eerste stappen	15			
4.1	Apparaat laden	15			
4.2	Apparaat in- en uitschakelen	15			
4.3	Eerste installatie	16			
4.3.1	Taal kiezen	16			
4.3.2	Datum en tijd instellen	16			
4.4	Opname- en apparaatinformatie weergeven	17			
4.5	Toetsenblokkering in- en uitschakelen	17			
4.6	microSD-kaart plaatsen	17			
4.7	Steun uitklappen (DVT6010 – DVT8010)	18			
4.8	Afstandsbediening in gebruik nemen (DVT6510, DVT8010)	19			
			4.9	Afstandsbediening gebruiken (DVT6510, DVT8010)	19
			4.10	Accessoires gebruiken	20
			4.10.1	Hoofdtelefoon aansluiten	20
			4.10.2	Externe microfoon aansluiten	21
			4.10.3	Telefoon-pick-up microfoon gebruiken	21
			4.10.4	Meeting-microfoon gebruiken	22
			4.11	Op de computer aansluiten	23
			4.11.1	Bestanden tussen apparaat en computer overdragen	24
			4.11.2	Apparaat van computer loskoppelen	24
			5	Opname	25
			5.1	Opname maken	25
			5.1.1	Opname van externe bron maken	26
			5.1.2	Indexmarkeringen toevoegen	27
			5.1.3	Met zoomfunctie opnemen (DVT6010 – DVT8010)	27
			5.1.4	Vooropnamefunctie gebruiken	27
			5.2	Opnames automatisch starten	28
			5.2.1	De timer-functie gebruiken	28
			5.2.2	Spraakactiveringsfunctie gebruiken	28
			6	Weergave	29
			6.1	Opname kiezen	29
			6.1.1	Opname vinden met kalenderzoekfunctie	30
			6.2	Opname of muziek weergeven	30
			6.3	Weergavesnelheid wijzigen	31
			6.4	Snelzoekfunctie gebruiken	31
			6.5	Weergave herhalen / eindeloze lus	31

7	Bewerken en wissen	33	9.2	Displayinstellingen	46
7.1	Opname bewerken	33	9.2.1	Taal kiezen	46
7.1.1	Opname toevoegen of overschrijven	33	9.2.2	Contrast van het display instellen	46
7.1.2	Opname splitsen	34	9.2.3	Achtergrondverlichting instellen	46
7.2	Opnames op het apparaat wissen	34	9.2.4	Demonstratiemodus instellen	47
8	Radio (DVT6010 – DVT8010)	35	9.3	Apparaat-instellingen	48
8.1	Radio gebruiken	35	9.3.1	Datum en tijd instellen	48
8.2	Radiozenders opslaan	35	9.3.2	ClearVoice in- en uitschakelen	48
8.2.1	Zenders automatisch opslaan	35	9.3.3	Equalizer instellen	49
8.2.2	Zenders handmatig opslaan	36	9.3.4	Automatisch uitschakelen instellen	49
8.2.3	Zenders wissen	36	9.3.5	Alarm instellen	50
8.3	Uitvoerapparaten voor radioweergave instellen	36	9.3.6	Knop- en geluidssignalen in- en uitschakelen	50
8.4	Radiozenders opnemen	37	10	Service	52
9	Instellingen	38	10.1	Servicefuncties op het apparaat	52
9.1	Opnameinstellingen	38	10.1.1	Apparaatinformatie weergeven	52
9.1.1	Opslaglocatie voor opnames instellen	38	10.1.2	Geheugen formatteren	52
9.1.2	Opname-instellingen automatisch aanpassen	38	10.2	Batterij van de afstandsbediening wisselen (DVT6510, DVT8010)	53
9.1.3	Opnamekwaliteit instellen	39	10.3	Firmware actualiseren	54
9.1.4	Microfoongevoeligheid instellen	39	10.4	Storingen verhelpen	55
9.1.5	Windfilter in- en uitschakelen	40	11	Appendix	56
9.1.6	Ruisonderdrukking in- en uitschakelen	41	11.1	Technische gegevens	56
9.1.7	Bewerkingsmodus instellen	41			
9.1.8	Stille opname in- en uitschakelen	42			
9.1.9	Vooropnamefunctie in- en uitschakelen	42			
9.1.10	Timer instellen	43			
9.1.11	Spraakactiveringsfunctie in- en uitschakelen	43			
9.1.12	Automatisch splitsen instellen	44			
9.1.13	Opname-LED in- en uitschakelen	45			
9.1.14	Externe bron kiezen	45			

1 Belangrijke veiligheidsinformatie

Voer geen instellingen en wijzigingen uit die niet in deze gebruikershandleiding zijn beschreven. Voor een goede werking van uw apparaat moet u alle veiligheidsinstructies in acht nemen. De fabrikant is niet aansprakelijk als u de veiligheidsinstructies niet in acht neemt.

1.1 Veiligheidsinstructies

- Bescherm het apparaat tegen regen of water om kortsluiting te vermijden.
- Stel het apparaat niet bloot aan sterke hitte afkomstig van verwarmingstoestellen of direct zonlicht.
- Bescherm de kabels tegen beschadiging door beknelling, vooral aan de stekkers en op de plaatsen waar de kabels uit de behuizing komen.
- Beveilig uw gegevens en opnames. De fabrikant is niet aansprakelijk voor gegevensverlies.
- Voer geen onderhoudswerkzaamheden uit die niet in deze gebruikershandleiding zijn beschreven. Haal het apparaat niet uit elkaar om reparaties uit te voeren. Laat het apparaat uitsluitend repareren door een gecertificeerd servicecentrum.

1.1.1 Batterijen en accu's

- Laad de accu vóór het eerste gebruik geheel op. Als het apparaat op een computer is aangesloten, duurt een complete laadcyclus ca. 3,5 uur.
 - Gebruik voor de afstandsbediening uitsluitend batterijen van type CR2025 (DVT6510, DVT8010).
 - Batterijen en accu's bevatten stoffen die gevaarlijk zijn voor het milieu. Gebruikte batterijen en accu's moeten bij de daartoe voorziene inzamelpunten worden afgegeven.
-

1.1.2 Geheugenkaarten

- Het apparaat ondersteunt microSD-geheugenkaarten met een grootte van max. 32 GB.
- Let erop dat de dataoverdrachtsnelheid van de geheugenkaart voldoende is. Anders kan de fabrikant niet garanderen dat het apparaat goed werkt.
- Bij het formatteren van een geheugenkaart worden alle gegevens op de kaart gewist. Formateer de geheugenkaart altijd in het apparaat, zodat u er zeker van bent dat de formattering juist is. Als u de geheugenkaart met behulp van een computer formateert, kunnen later bij het schrijven of lezen van data fouten optreden.

1.1.3 Gehoorbescherming

Bij gebruik van de hoofdtelefoon moet u de volgende richtlijnen aanhouden:

- Stel het volume niet te hoog in en luister niet te lang met een hoofdtelefoon.
- Zorg er altijd voor het volume niet hoger in te stellen dan wat uw gehoor verdraagt.
- Stel het volume zo in dat u altijd nog kunt horen wat er om u heen gebeurt.
- In potentieel gevaarlijke situaties moet u voorzichtig zijn of het gebruik van de hoofdtelefoon tijdelijk onderbreken.
- Zet geen hoofdtelefoon op als u met de auto, fiets, skateboard enz. onderweg bent. U kunt daardoor het verkeer in gevaar brengen en wettelijke voorschriften overtreden.

1.1.4 Maximum geluidsvermogen

- De fabrikant garandeert dat het maximum geluidsvermogen van zijn apparaten overeenstemt met de geldende bepalingen, echter alleen met het oorspronkelijke model van de in het leveringspakket opgenomen hoofdtelefoons. Als deze hoofdtelefoons vervangen moeten worden, moet u bij uw handelaar een Philips-model aanschaffen dat met het origineel overeenkomt.

1.1.5 Wettelijke beperkingen voor opnames

- Het gebruik van de opnamefunctie van dit product is onderworpen aan mogelijke wettelijke beperkingen in uw land. Houd bij het opnemen van bijvoorbeeld gesprekken of lezingen rekening met de bescherming van persoonlijke gegevens en de persoonlijke rechten van derden.
- Houd er rekening mee dat u in vele landen wettelijk verplicht bent uw gesprekspartner er over te informeren als u een telefoongesprek opneemt, of dat het opnemen van telefoongesprekken verboden is. Stel u op de hoogte van de rechtssituatie in uw land, voordat u telefoongesprekken opneemt.

2 Over deze gebruikershandleiding

De overzichten op de volgende pagina's bieden u een snel overzicht over uw apparaat. Gedetailleerde beschrijvingen vindt u in de volgende hoofdstukken van deze gebruikershandleiding. Lees deze gebruikershandleiding aandachtig door.

2.1 Modelafhankelijke functies en afbeeldingen

In deze gebruikershandleiding zijn meerdere modellen van de serie beschreven. Houd er rekening mee dat veel functies alleen beschikbaar zijn bij bepaalde modellen.

2.2 Gebruikte symbolen



Tip

- Met dit symbool worden tips aangeduid voor een effectiever en eenvoudiger gebruik van uw apparaat.



Aanwijzing

- Dit symbool duidt aanwijzingen aan die u bij het gebruik van het apparaat moet opvolgen.



Let op

- Dit symbool waarschuwt voor schade aan het apparaat en mogelijk gegevensverlies. Door verkeerd gebruik kan schade ontstaan.



Waarschuwing

- Dit symbool waarschuwt voor gevaren voor personen. Door verkeerd gebruik kunnen lichamelijk letsel of schade ontstaan.

3 Uw recorder

Het doet ons genoeg dat u voor een Philips-apparaat hebt gekozen. Op onze website krijgt u uitgebreide ondersteuning in de vorm van gebruikershandleidingen, software-downloads, garantie-informatie en nog veel meer.

www.philips.com/dictation.

3.1 Product highlights

- Stereo-opname in MP3-formaat met uitstekende geluidskwaliteit
- Zoom-microfoonfunctie voor opnames op grote afstand tot 15 meter / 50 voet
- ClearVoice voor heldere en natuurlijke spraakweergave
- Bewegingssensor voor automatische aanpassing van de microfoongevoeligheid.
- Spraakactiveringsfuncties voor opname zonder knoppen (handsfree bediening)
- Vooropnamefunctie, zodat u geen woord mist
- Opname en stroomvoeding via de USB-aansluiting voor onbegrensd opnemen
- Groot kleurenscherm voor duidelijke informatie over de opname
- Gleuf voor microSD-kaart voor extra geheugen
- Markeer belangrijke plaatsen van een opname met indexmarkeringen
- Kalenderzoekfunctie voor snel terugvinden van alle opnames
- Robuust en ergonomisch metalen ontwerp voor een lange levensduur

3.2 Inhoud van de verpakking

- ① DVT4010: Apparaat
- ② DVT6010 – DVT8010: Apparaat
- ③ USB-kabel voor aansluiting op de computer
- ④ Snelstartgids
- ⑤ DVT6010 – DVT8010: Stereo-hoofdtelefoon
- ⑥ DVT8010: Meeting microfoon
- ⑦ DVT6510, DVT8010: Tas
- ⑧ DVT6510, DVT8010: Afstandsbediening (batterij geplaatst)
- ⑨ DVT6510: XLR-adapterkabel



Aanwijzing

- Houd er rekening mee dat enkele onderdelen mogelijk niet aanwezig zijn in het leveringspakket van uw model. Als een van de onderdelen ontbreekt of beschadigd is, neem dan contact op met uw handelaar.
- DVT6510: Indien u opnames wilt maken met een externe microfoon, is het mogelijk dat u naast de bijgesloten XLR-kabel fantoomvoeding nodig heeft.

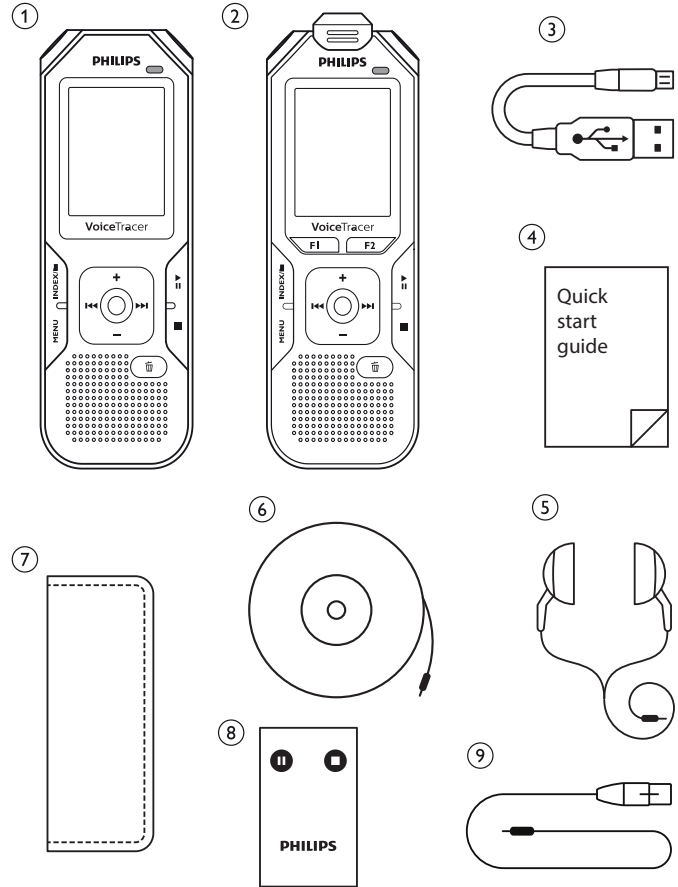

3.3 Productoverzichten

3.3.1 Voor- en achterzijde

- ① Aan-/uitschakelaar/knoppenblokkering
- ② Gleuf voor geheugenkaart (microSD-kaart)
- ③ Microfoons
- ④ DVT6010 – DVT8010: Zoom-microfoon
- ⑤ Status-LED:
 - Rood – apparaat neemt op
 - Groen – apparaat speelt opname af
 - Oranje – gegevensoverdracht met de computer
- ⑥ Display
- ⑦ Bedieningspaneel met knoppen
- ⑧ Luidspreker
- ⑨ Ogen voor draaglus
- ⑩ Resetknop
- ⑪ DVT6510, DVT8010: Ontvanger voor signalen van de afstandsbediening
- ⑫ Aansluiting voor hoofdtelefoon (stereo-jackplug, 3,5 mm)
- ⑬ Aansluiting voor externe microfoon, line-in-aansluiting (stereo-jackplug, 3,5 mm)
- ⑭ DVT6010 – DVT8010: Uitklapbare steun
- ⑮ (zonder afbeelding) Aansluiting voor de computer (Micro-USB)

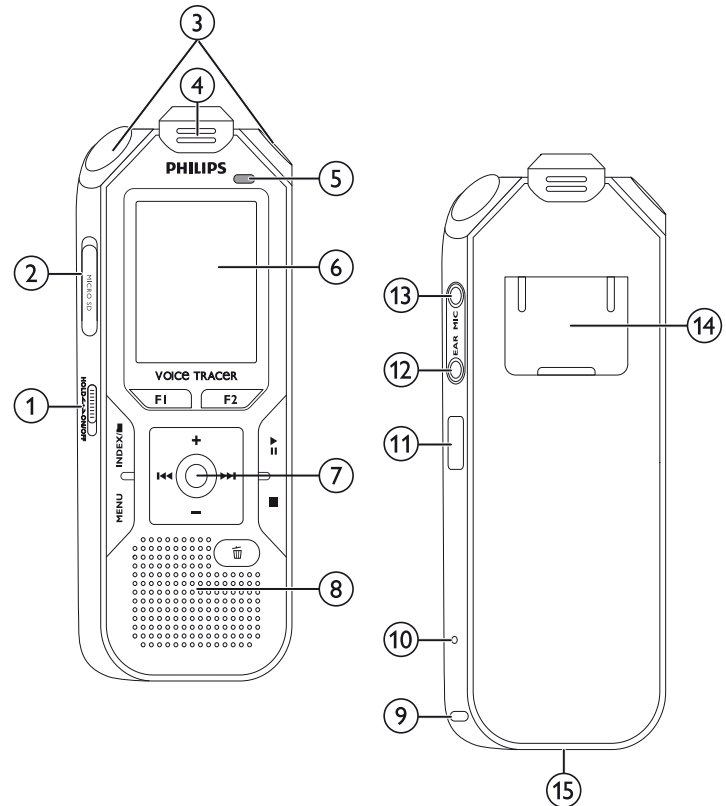

3.3.2 Knoppen

- ① Kort indrukken: Menufuncties oproepen (**MENU**-knop);
lang indrukken: radio inschakelen
- ② ● Opname starten (opnameknop), keuze bevestigen
- ③ Stopmodus: Map wisselen; opname: Indexmarkering toevoegen (**INDEX**/**■**-knop)
- ④ DVT6010 – DVT8010: Variabele functieknop **F1**
- ⑤ DVT6010 – DVT8010: Variabele Functieknop **F2**
De functie van de variabele functieknoppen is afhankelijk van de bedrijfstoestand; de toegewezen functie wordt in het display weergegeven
- ⑥ ►|| kort indrukken: Opname weergeven (weergaveknop), weergave pauzeren (pauzeknop);
Lang indrukken: Weergavesnelheid instellen
- ⑦ ◀◀ kort indrukken: naar de vorige indexmarkering springen, naar de vorige opname springen;
Menunavigatie: vorige menutabblad openen
Lang indrukken: snelzoeken terug
 - + Volume verhogen; menunavigatie: Menufuncties kiezen, waarde wijzigen
 - ▶▶ kort indrukken: naar de volgende indexmarkering springen, naar de volgende opname springen;
Menunavigatie: volgende menutabblad openen
Lang indrukken: snelzoeken voorwaarts
 - Volume verlagen; menunavigatie: Menufuncties kiezen, waarde wijzigen
- ⑧ ■ Weergave beëindigen (stopknop); menu afsluiten
- ⑨ 🗑️ Opname wissen (wisknop)

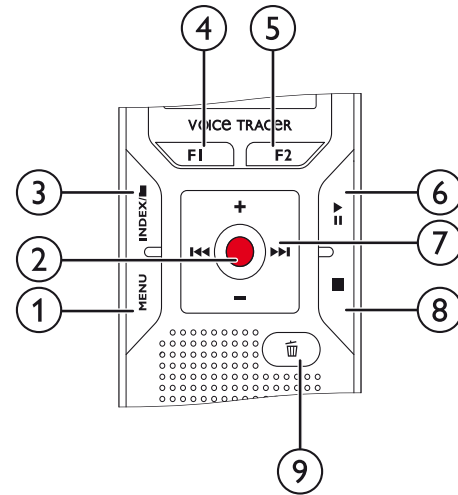

3.3.3 Afstandsbediening (DVT6510, DVT8010)

- ① Opname starten (opnameknop), opname pauzeren (pauzeknop)
- ② Opname beëindigen (stopknop)
- ③ (zonder afbeelding) Batterijvakje

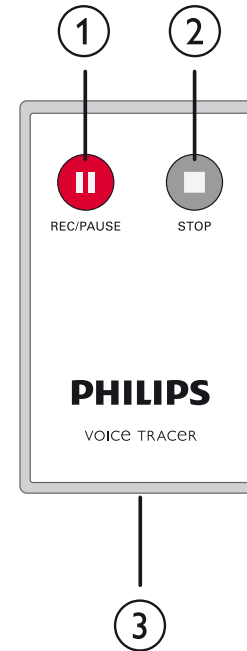

3.4 Startscherm

- ① ■ Weergave: ▶ – normaal, || – pauze, ■ – stop, ⏪ – langzaam, ▶ – snel, ● – opname, ⏸ – opnamepauze, ⏪ ▶ – zoeken
- ② HQ Ingestelde opnamekwaliteit: PCM – PCM, SHQ – SHQ, HQ – HQ, SP – SP, LP – LP, MP3 – MP3 (muziekweergave), WMA – WMA (muziekweergave)
- ③ VA – Spraakactivering ingeschakeld
- ④ Microfoongevoeligheid: □ – Dictaat, □ – Spraakherkenning, □ – Gesprek, □ – AutoZoom-functie, □ – Zoom-functie: Lezing, □ – Zoom-functie: grote afstand, □ – Handmatige microfoongevoeligheid, □ – Line-in-bron
- ⑤ Ingestelde bewerkingsmodus: □ – opname toevoegen, □ – opname overschrijven
- ⑥ □ – ClearVoice ingeschakeld (voor betere weergavekwaliteit)
- ⑦ Ingestelde herhalingsmodus/eindeloze lus: □ – Weergeven bestand herhalen, □ – Weergeven map herhalen, □ – Selectie/reeks herhalen, □ – Toevallige herhalingsmodus
- ⑧ □ – Timer ingeschakeld, □ – Alarm ingeschakeld
- ⑨ Ingestelde equalizermodus (voor muziekweergave): □ – Pop, □ – Jazz, □ – Klassiek
- ⑩ Laadtoestand batterij
- ⑪ A Gekozen map, afhankelijk van het gekozen opslagmedium (A – intern geheugen, A – microSD-Karte) / nummer van de actuele opname / totaal aantal opnames in de map
- ⑫ Positieweergave van de actuele weergave/opname
- ⑬ Toegevoegde indexmarkeringen van de opname
- ⑭ Weergave-/opnameduur, totale tijd van de opname
- ⑮ Weergave-/opnameniveau van het linker en rechter kanaal

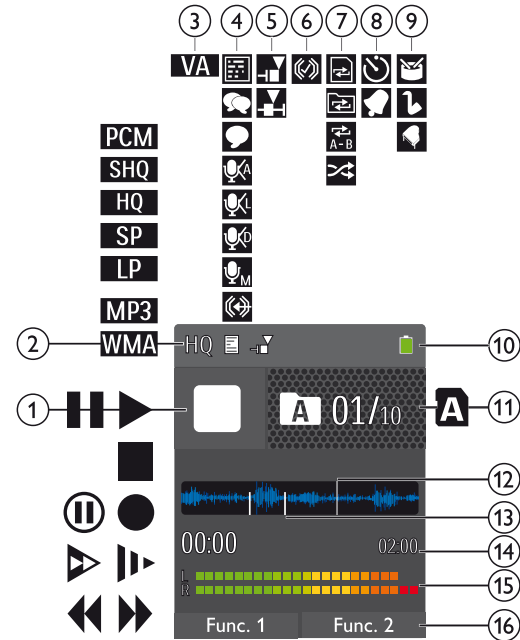

- ⑯ DVT6010 – DVT8010: Functie van de variabele functieknoppen

Aanwijzing

- De positie en het uiterlijk van de symbolen kunnen variëren, afhankelijk van model, de modus en de gekozen functies.

3.4.1 Menuoverzicht

Aanwijzing

- Het symbool van het gekozen menutabblad wordt met blauwe achtergrond weergegeven.

① **Map- en bestandsmenu:**

- [Opname vinden met kalenderzoekfunctie](#)
- [Opname splitsen](#)
- [Weergave herhalen / eindeloze lus](#)

② **Opname-instellingen:**

- [Opname maken](#)
- [Microfoongevoeligheid instellen](#)
- [Opnamekwaliteit instellen](#)
- [Windfilter in- en uitschakelen](#)
- [Ruisonderdrukking in- en uitschakelen](#)
- [Bewerkingsmodus instellen](#)
- [Stille opname in- en uitschakelen](#)
- [Vooropnamefunctie in- en uitschakelen](#)
- [Timer instellen](#)
- [Spraakactiveringsfunctie in- en uitschakelen](#)
- [Automatisch splitsen instellen](#)
- [Externe bron kiezen](#)

③ **Weergave-instellingen:**

- [Taal kiezen](#)
- [Contrast van het display instellen](#)
- [Achtergrondverlichting instellen](#)
- [Demonstratiemodus instellen](#)

④ **Apparaat-instellingen:**

- [Datum en tijd instellen](#)
- [ClearVoice in- en uitschakelen](#)
- [Equalizer instellen](#)
- [Automatisch uitschakelen instellen](#)
- [Alarm instellen](#)
- [Geheugen formatteren](#)
- [Opname-LED in- en uitschakelen](#)
- [Knop- en geluidssignalen in- en uitschakelen](#)
- [Opslaglocatie voor opnames instellen](#)
- [Apparaatinformatie weergeven](#)

⑤ **Radio-instellingen:**

- [Radio gebruiken](#)
- [Radiozenders opslaan](#)
- [Uitvoerapparaten voor radioweergave instellen](#)

⑥ Titel van het gekozen menutabblad

⑦ Lijst van de beschikbare functies van het menu

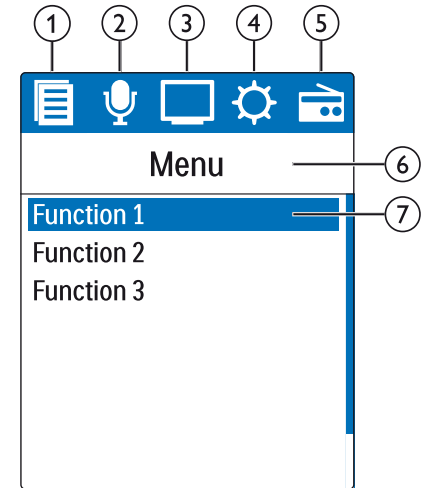

4 Eerste stappen

Met de installatiehulp op de volgende pagina's kunt u uw apparaat snel en eenvoudig in gebruik nemen.



Let op

- Let op de aanwijzingen voor de omgang met het apparaat, vooral met batterijen en accu's ([zie ook hoofdstuk 1.1.1 Batterijen en accu's, pagina 5](#)).

4.1 Apparaat laden



Aanwijzing

- Sluit het apparaat op een computer aan of gebruik een externe oplader.
- Laad het apparaat vóór het eerste gebruik geheel op.
- Een complete opladingscyclus aan de computer duurt ca. 3,5 uur. De computer moet tijdens het opladen ingeschakeld zijn. Als de USB-aansluiting van de computer niet voldoende stroom levert, kunt u een externe oplader gebruiken.

- 1 Steek de USB-stekker in een USB-aansluiting aan uw computer.
- 2 Steek de micro-USB-stekker in de USB-aansluiting aan de onderkant van het apparaat.

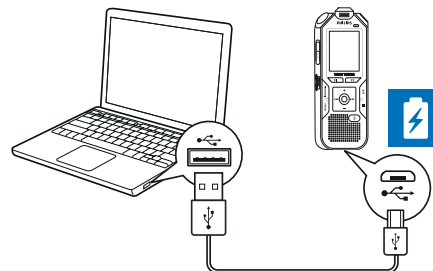

4.2 Apparaat in- en uitschakelen

- 1 Trek de aan-/uitschakelaar aan de zijkant van het apparaat circa twee seconden naar onderen.
↳ Het apparaat wordt ingeschakeld en het startscherm verschijnt.

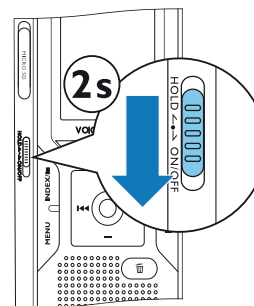

- Om het apparaat uit te schakelen trekt u de aan-/uitschakelaar weer ca. twee seconden naar onderen.



Aanwijzing

- Het apparaat wordt automatisch uitgeschakeld als er binnen de ingestelde tijd geen knop wordt ingedrukt ([zie ook hoofdstuk 9.3.4 Automatisch uitschakelen instellen, pagina 49](#)).

4.3 Eerste installatie

Bij de eerste inbedrijfstelling of na een langere onderbreking van de stroomvoeding begint de procedure van de eerste installatie. De informatie voor datum en tijd worden als opnametijd met elke opname opgeslagen.

4.3.1 Taal kiezen

- Kies met +/- de gewenste displaytaal.
- Bevestig het met de opnameknop ●.



Aanwijzing

- Het kan zijn dat uw taal niet beschikbaar is. Kies een alternatieve taal.

4.3.2 Datum en tijd instellen

- U kiest met +/- het gewenste jaar.
- Druk op ►►.
- Kies met +/- de gewenste maand.
- Druk op ►►.
- Kies met +/- de gewenste dag.
- Druk op ►►.
- Kies met +/-, of de tijd in 12- of in 24-uur formaat moet worden weergegeven.
- Druk op ►►.
- Kies met +/- de gewenste tijd in uren.
- Druk op ►►.
- Kies met +/- de gewenste tijd in minuten.
- Bevestig het met de opnameknop ●.



Tip

- De instellingen voor taal, datum en tijd kunt u te allen tijde met de instellingsmenu's wijzigen ([zie ook hoofdstuk 9.2.1 Taal kiezen, pagina 46](#)) ([zie ook hoofdstuk 9.3.1 Datum en tijd instellen, pagina 48](#)).

4.4 Opname- en apparaatinformatie weergeven

- 1 Druk in stopmodus (startscherm) op de stopknop ■.
 - ① Op het display worden de eigenschappen van de geselecteerde opname weergegeven: Symbool voor opslaglocatie, opnamedatum en -tijd, opnamekwaliteit, opnamelengte en bestandsgrootte in megabytes.
 - ② Op het display wordt algemene apparaatinformatie weergegeven: Datum en tijd, resterende opnametijd in het gekozen geheugen, firmware-versie en serienummer van het apparaat.
- 2 Druk op de stopknop ■ om naar stopmodus terug te gaan.

4.5 Toetsenblokkering in- en uitschakelen

Met de knoppenblokkering worden alle knoppen van het apparaat gedeactiveerd. De timerfunctie van het apparaat blijft functioneren.

- 1 Schuif de aan-/uitschakelaar aan de zijkant van het apparaat omhoog in de positie **HOLD** om de knoppenblokkering in te schakelen.
↳ Voor korte tijd verschijnt het blokkeringssymbool in het display.

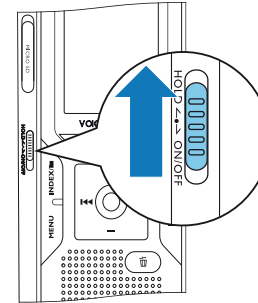

- 2 Schuif de aan-/uitschakelaar aan de zijkant van het apparaat in de middelste stand om de knoppenblokkering uit te schakelen.
↳ Voor korte tijd verschijnt het deblokkeringssymbool in het display.

4.6 microSD-kaart plaatsen



Let op

- Trek de geheugenkaart er niet uit terwijl het apparaat er gebruik van maakt. Daardoor kunnen gegevens worden beschadigd of verloren gaan.

- 1 Klap de afdekking van de gleuf voor de geheugenkaart opzij.
- 2 Steek de microSD-kaart met de contactpunten naar boven in de geheugenkaartgleuf aan de zijkant van het apparaat.

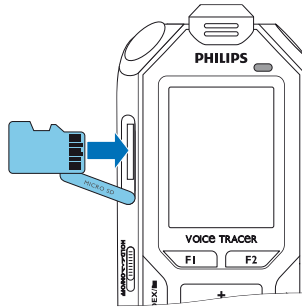

- 3 Schuif de geheugenkaart in het apparaat totdat ze vastklikt.
- 4 Om de geheugenkaart eruit te halen, drukt u licht op de kaart. De geheugenkaart wordt een stukje uitgeworpen.



Aanwijzing

- Om het apparaat de opnames te laten opslaan op de geheugenkaart, moet u omschakelen van intern geheugen naar microSD-kaartgeheugen ([zie ook hoofdstuk 9.1.1 Opslaglocatie voor opnames instellen, pagina 38](#)). U herkent aan het mapsymbool op het display in welk geheugen de opnames worden opgeslagen: **A**, **B**, **C**, **D**, **F** – intern geheugen, **A**, **B**, **C**, **D**, **F** – geheugenkaart.

4.7 Steun uitklappen (DVT6010 – DVT8010)

Gebruik de steun aan de achterkant van het apparaat als u het apparaat op een tafel legt, bijvoorbeeld om een bespreking op te nemen. Op deze manier gebruikt u de microfoon aan de achterkant van het apparaat optimaal.

- 1 Klap de steun aan de achterkant van het apparaat uit.

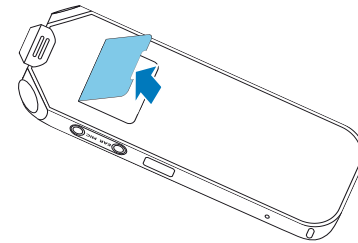

- 2 Zet het apparaat op een vlakke ondergrond, bijvoorbeeld op een tafel.

4.8 Afstandsbediening in gebruik nemen (DVT6510, DVT8010)

De batterij is al in de afstandsbediening gezet. Ze is beschermd met een plastic strook, zodat tijdens het transport geen stroom wordt verbruikt.

- 1 Trek de plastic strook uit het batterijvakje aan de onderkant van de afstandsbediening.



4.9 Afstandsbediening gebruiken (DVT6510, DVT8010)



Aanwijzing

- Als de afstandsbediening niet meer functioneert, moet u de batterij wisselen ([zie ook hoofdstuk 10.2 Batterij van de afstandsbediening wisselen \(DVT6510, DVT8010\), pagina 53](#)).
- Als u de afstandsbediening langere tijd niet gebruikt, moet u de batterijen eruit halen. De afstandsbediening van door een lekkende batterij worden beschadigd.
- Gebruikte batterijen en accu's moeten bij de daartoe voorziene inzamelpunten worden afgegeven.

Richt de afstandsbediening op de ontvanger aan de zijkant van het apparaat. De hoek tot het apparaat moet binnen 80 graden liggen; de afstand mag niet meer dan drie meter bedragen. Zorg ervoor dat er zich geen voorwerpen tussen de afstandsbediening en het apparaat bevinden.

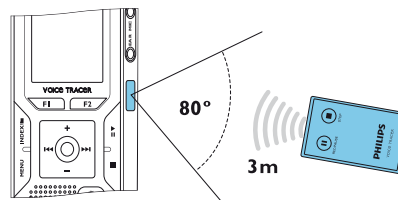

Als het apparaat met de afstandsbediening wordt gebruikt, verschijnen op het beeldscherm grote symbolen in plaats van de normale afbeeldingen.

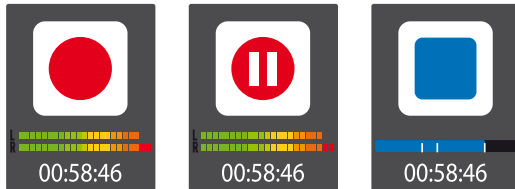

4.10 Accessoires gebruiken

Afhankelijk van uw apparaat bevat het leveringspakket verschillende accessoires. Verdere accessoires zijn bij uw handelaar verkrijgbaar.

4.10.1 Hoofdtelefoon aansluiten

Leveringspakket: DVT6010 – DVT8010



Waarschuwing

- Stel het volume niet te hoog in en luister niet te lang met een hoofdtelefoon. Anders kan gehoorschade ontstaan. Neem de aanwijzingen voor gehoorbescherming in acht ([zie ook hoofdstuk 1.1.3 Gehoorbescherming, pagina 6](#)).

- 1 Reduceer het volume van het apparaat voordat u de hoofdtelefoon aansluit.
- 2 Steek de jackplug in de hoofdtelefoonaansluiting **EAR** aan de zijkant van het apparaat.

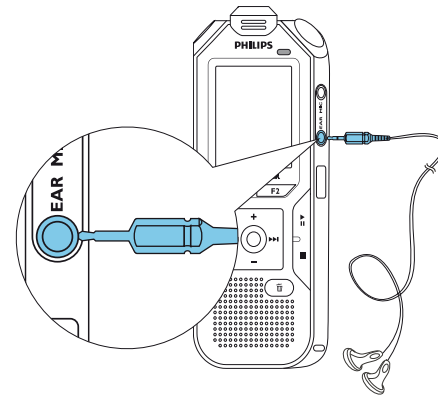

- 3 Verhoog vervolgens het volume tot dit een aangenaam niveau heeft bereikt. De luidspreker van het apparaat is uitgeschakeld als er een hoofdtelefoon op het apparaat is aangesloten.

4.10.2 Externe microfoon aansluiten



Aanwijzing

- Als u een externe microfoon op het apparaat aansluit, wordt de opnamebron automatisch omgeschakeld en de microfoon van het apparaat wordt uitgeschakeld.

- 1 Beëindig een lopende opname.
- 2 Steek de jackplug in de microfoonaansluiting **MIC** aan de zijkant van het apparaat.

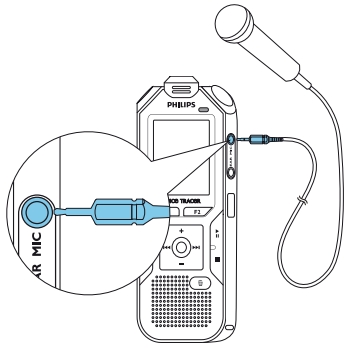

4.10.3 Telefoon-pick-up microfoon gebruiken

Als optioneel accessoire verkrijgbaar: Philips telefoon-pick-up-microfoon LFH9162.



Let op

- Voor het opnemen van telefoongesprekken kunnen eventueel landspecifieke wettelijke beperkingen bestaan. Stel u op de hoogte van de rechtssituatie in uw land, voordat u telefoongesprekken opneemt.

Met de telefoon-pick-up microfoon kunt u telefoongesprekken opnemen.

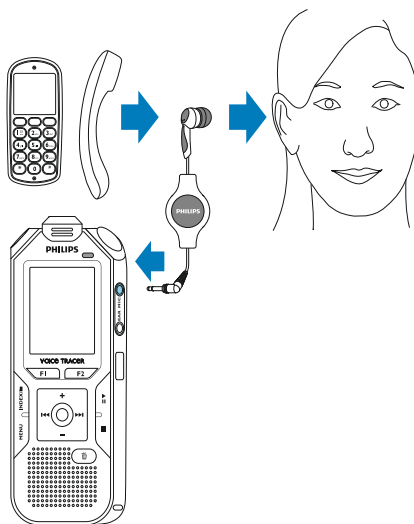

- 1 Beëindig een lopende opname.
- 2 Steek de jackplug in de microfoonaansluiting **MIC** aan de zijkant van het apparaat.
- 3 Steek de oorschelp van de microfoon in uw oor.
- 4 Start de opname op het apparaat.
- 5 Telefoon met een mobiele- of een vast aangesloten telefoon. Houd daarbij de mobiele telefoon of de telefoonhaak tegen de microfoon aan de oorschelp.

4.10.4 Meeting-microfoon gebruiken

Leveringspakket: DVT8010

Meer microfoons (voor cascadeschakeling) als optioneel accessoire verkrijgbaar. Philips meeting Microfoon LFH9173.

Met de meeting microfoon kunt u een bespreking of een conferentie met meerdere deelnemers opnemen. Voor een optimale opnamekwaliteit mogen de deelnemers niet verder dan twee meter van de microfoon zijn verwijderd.

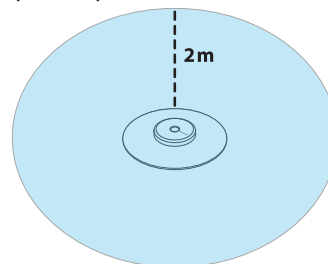

- 1 Beëindig een lopende opname.
- 2 Steek de jackplug in de microfoonaansluiting **MIC** aan de zijkant van het apparaat.

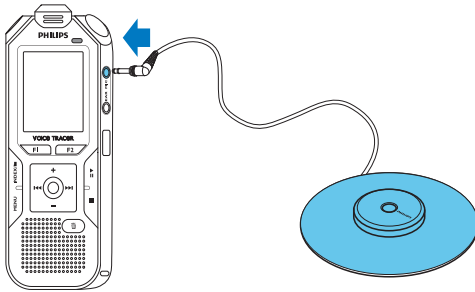

- 3 Schakel de instelling voor de externe bron om op mono-microfoon [\(zie ook hoofdstuk 9.1.14 Externe bron kiezen, pagina 45\)](#).
- 4 Start de opname op het apparaat.



Tip

- Voor opnames in grotere ruimtes of van meetings met een groter aantal deelnemers kunt u het opnamebereik uitbreiden door een of twee extra meeting microfoons aan te sluiten.

4.11 Op de computer aansluiten

Als u het apparaat op een computer aansluit, staan u vele mogelijkheden ter beschikking:

- **USB-apparaat voor massaopslag:** U hebt via de bestandsverkenner toegang tot het apparaat, zonder extra software te installeren. Het wordt weergegeven als een USB-opslagmedium (apparaat voor massaopslag) Op deze manier kunt u uw opnames op

de computer opslaan en beheren en het geheugen van het apparaat weer vrijmaken [\(zie ook hoofdstuk 4.11.1 Bestanden tussen apparaat en computer overdragen, pagina 24\)](#).

- **Stroomvoeding via USB:** Met de aansluiting op de computer wordt het apparaat door de USB-aansluiting van stroom voorzien. De batterijen worden dan niet belast. U kunt opnemen tot het geheugen van het apparaat vol is.



Tip

- Terwijl het apparaat op de computer is aangesloten, drukt u tenminste twee seconden op de opnameknop ● om een opname te starten.

- 1 Steek de USB-stekker in een USB-aansluiting aan uw computer.
- 2 Steek de micro-USB-stekker in de USB-aansluiting aan de onderkant van het apparaat.
 - ↳ Het apparaat wordt als apparaat voor massaopslag weergegeven in de bestandsverkenner.

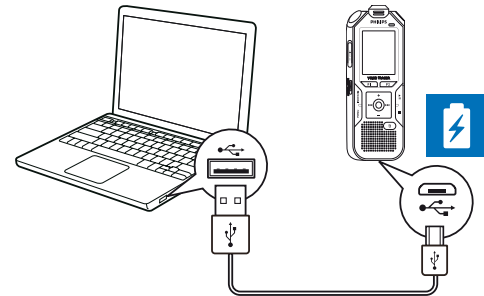



Let op

- Verbreek in geen geval de verbinding tussen computer en apparaat terwijl er gegevens worden overgedragen (status-LED knippert oranje). Daardoor kunnen bestanden worden beschadigd of verloren gaan.
- Formateer het apparaat niet via de bestandsverkenner van de computer: dat kan tot storingen van het apparaat leiden. Als u alle gegevens wilt wissen, kunt u de functie **Format memory** op het apparaat gebruiken ([zie ook hoofdstuk 10.1.2 Geheugen formatteren, pagina 52](#)).



Let op

- Verbreek in geen geval de verbinding tussen computer en apparaat terwijl er gegevens worden overgedragen (status-LED knippert oranje). Daardoor kunnen bestanden worden beschadigd of verloren gaan.
- Formateer het apparaat niet via de bestandsverkenner van de computer: dat kan tot storingen van het apparaat leiden. Als u alle gegevens wilt wissen, kunt u de functie **Format memory** op het apparaat gebruiken ([zie ook hoofdstuk 10.1.2 Geheugen formatteren, pagina 52](#)).

4.11.1 Bestanden tussen apparaat en computer overdragen

U hebt via de bestandsverkenner toegang tot het apparaat, zonder extra software te installeren. Het wordt weergegeven als een USB-opslagmedium (apparaat voor massaopslag)

- 1 Sluit het apparaat zoals beschreven aan op de computer.
- 2 Open een bestandsverkenner op uw computer.
↳ Het apparaat wordt als USB-opslagmedium (apparaat voor massaopslag) met de naam **PHILIPS** weergegeven. De map **Voice** op het apparaat bevat opnames, in de map **Music** kunt u muziekbestanden kopiëren.
- 3 Om opnames te archiveren en geheugen op het apparaat vrij te maken kunt u bestanden naar uw computer kopiëren of verplaatsen, of bestanden op het apparaat wissen.



Aanwijzing

- Het apparaat ondersteunt muziekbestanden in de formaten WMA en MP3. Kopieer deze bestanden naar de map **Music**, als het apparaat op een computer is aangesloten. U vindt de bestanden in de map  op het apparaat.
- Bestanden met kopieerbeveiliging (Digital Rights Management, DRM) worden niet ondersteund.
- Het apparaat kan maximaal 99 muziekbestanden aangeven.

4.11.2 Apparaat van computer loskoppelen

- 1 Werp het USB-opslagmedium uit via de bestandsverkenner.
- 2 Verbreek pas daarna de USB-verbinding tussen computer en apparaat.

5 Opname

Het apparaat biedt u talrijke functies, die u bij een opname kunt gebruiken of waarmee u de kwaliteit van een opname kunt verbeteren. Tijdens een opname kunt u indexmarkeringen toevoegen om belangrijke passages te markeren. Met de timer-functie en de spraakactivering kunt u opnames automatisch starten. Met de vooropnamefunctie kunnen de laatste vijf seconden voor het indrukken van de opnameknop worden opgenomen.

5.1 Opname maken

Voer voor het begin van een opname de gewenste instellingen met betrekking tot opnamekwaliteit en microfoongevoeligheid uit, of kies de automatische aanpassing. Met deze functie bepaalt het apparaat bij het begin van een opname de omgevingsituatie en voert de instellingen uit voor de opnamekwaliteit of de microfoongevoeligheid ([zie ook hoofdstuk 9.1.2 Opname-instellingen automatisch aanpassen, pagina 38](#)).

Voor opnames in de buitenlucht kunt u een windfilter inschakelen, dat het geruis van de wind reduceert ([zie ook hoofdstuk 9.1.5 Windfilter in- en uitschakelen, pagina 40](#)).

Voor opnames in omgevingen met veel geluid op de achtergrond, bijvoorbeeld in een mensenmenigte of tijdens een treinreis of autorit, kunt u de ruisonderdrukking inschakelen, waardoor de achtergrondgeluiden worden gedempt ([zie ook hoofdstuk 9.1.6 Ruisonderdrukking in- en uitschakelen, pagina 41](#)).

- 1 Druk in stopmodus (startscherm) op **INDEX/■** om de gewenste map voor de opname te kiezen.
↳ Afhankelijk van de geselecteerde opslaglocatie worden de volgende symbolen weergegeven: **A**, **B**, **C**, **D**, **E** – intern geheugen, **A**, **B**, **C**, **D**, **E** – geheugenkaart.
- 2 Richt de microfoon op de opnamebron en druk op de opnameknop ●.
↳ Het apparaat neemt op en de status-LED brandt rood. Op het display wordt de duur van de opname en de resterende opnametijd in het geselecteerde geheugen weergegeven.
- 3 Controleer de geluidsterkte met de opnameniveau's.
- 4 Tijdens de opname kunt u op de opnameknop drukken ● om de opname te pauzeren.
↳ De opname wordt onderbroken en de status-LED knippert rood.
- 5 Door nogmaals op de opnameknop te drukken ●, zet u de opname voort.
- 6 Druk op de stopknop ■ om de opname te beëindigen.
↳ Het apparaat keert terug in stopmodus.



- **Nieuwe opname starten:** Druk tijdens een opname op ►► om de lopende opname te beëindigen en een nieuwe opname te starten.
 - **Weergave starten:** Druk tijdens een opname op ►II. De lopende opname wordt beëindigd en de laatste drie seconden van de opname worden weergegeven.
 - **Indexmarkeringen toevoegen:** Druk tijdens een opname op **INDEX/■** om een indexmarkering toe te voegen ([zie ook hoofdstuk 5.1.2 Indexmarkeringen toevoegen, pagina 27](#)).
 - Om de bestanden van een langere opname, bijvoorbeeld een bespreking van meerdere uren, niet te groot te laten worden, kunt u de opname automatisch splitsen ([zie ook hoofdstuk 9.1.12 Automatisch splitsen instellen, pagina 44](#)).
 - Per map kunnen maximaal 99 opnames worden opgeslagen. De grootte van het geheugen is afhankelijk van de geselecteerde opslaglocatie en de opnamekwaliteit ([zie ook hoofdstuk 9.1.3 Opnamekwaliteit instellen, pagina 39](#)).
- Als het totale aantal is bereikt of het geheugen is vol, dan verschijnt er een melding op het display. U kunt dan geen opnames meer maken. U kunt dan de opnames wissen die u niet meer nodig hebt, of u kunt uw apparaat op een computer aansluiten en de bestanden op uw computer overzetten.



- **Handmatige microfoongevoeligheid**
Tijdens de opname kunt u met +/- de microfoongevoeligheid aanpassen.
- Als u een langere opname maakt, is het goed de accu geheel op te laden. U kunt ook de stroomvoeding via USB gebruiken: Met de aansluiting op de computer wordt het apparaat door de USB-aansluiting van stroom voorzien. De accu wordt dan niet belast.
- DVT6510, DVT8010: U kunt de opname met de afstandsbediening regelen. Druk op de opnameknop **II REC/PAUSE** om de opname te starten of te pauzeren. Druk op de stopknop **■ STOP** om de opname te beëindigen.
- DVT6010 – DVT8010: U kunt de instellingsmenu's voor de microfoongevoeligheid en de opnamekwaliteit in stopmodus met de variabele functieknoppen **F1/F2** openen.

5.1.1 Opname van externe bron maken

Als u een externe microfoon op het apparaat aansluit, wordt de opnamebron automatisch omgeschakeld en de microfoon van het apparaat wordt uitgeschakeld. Als u een mono-microfoon, een muziekinstrument of een opnamebron met eigen versterker (bijvoorbeeld een stereoinstallatie) op de microfoonaansluiting aansluit, dan moet u de externe bron omschakelen ([zie ook hoofdstuk 9.1.14 Externe bron kiezen, pagina 45](#)). Als u een externe microfoon met de XLR-kabel aansluit, neemt het apparaat alleen monogeluid op.

5.1.2 Indexmarkeringen toevoegen

Tijdens een opname kunt u indexmarkeringen toevoegen om belangrijke passages te markeren. In stopmodus kunt u met de navigatieknoppen **◀◀/▶▶** de indexmarkeringen kiezen ([zie ook hoofdstuk 6.2 Opname of muziek weergeven, pagina 30](#)).

- 1 Druk tijdens een opname op **INDEX/■** om een indexmarkering toe te voegen.
 - ↳ Op het display verschijnt in plaats van de resterende opnametijd voor korte tijd het nummer van de indexmarkering. U kunt maximaal 32 indexmarkeringen aan een opname toevoegen.



Tip

- U kunt indexmarkeringen ook toevoegen terwijl de opname gepauzeerd is.

5.1.3 Met zoomfunctie opnemen(DVT6010 – DVT8010)

Met de zoomfunctie richt het apparaat zich op de voorste microfoon en schakelt geluiden van opzij uit. Op deze manier is de opname van een lezing of een toespraak van grotere afstand mogelijk ([zie ook hoofdstuk 9.1.4 Microfoongevoeligheid instellen, pagina 39](#)).

5.1.4 Vooropnamefunctie gebruiken

Met de vooropnamefunctie kunnen de laatste vijf seconden voor het indrukken van de opnameknop worden opgenomen. Het apparaat gaat in stand-by en neemt voortdurend een lus van vijf seconden op, zonder deze op te slaan. Wanneer u op de opnameknop drukt, worden de laatst opgenomen vijf seconden mee opgeslagen. Met deze functie kunt u in een gesprek spontaan beslissen om belangrijke passages op te nemen.

- 1 Schakel de vooropnamefunctie in ([zie ook hoofdstuk 9.1.9 Vooropnamefunctie in- en uitschakelen, pagina 42](#)).
- 2 Druk op de opnameknop ●.
 - ↳ Het apparaat gaat in stand-by en neemt voortdurend een lus van vijf seconden op, zonder die op te slaan.
- 3 Druk op de opnameknop ●.
 - ↳ Het apparaat start de opname en slaat de laatst opgenomen vijf seconden op.

5.2 Opnames automatisch starten

Er staan u twee functies voor het automatisch starten van opnames ter beschikking: de timer-functie en spraakactivering.

5.2.1 De timer-functie gebruiken





Met de timer-functie kunt u een opname starten op een vooraf bepaalde datum en tijd. Opnamebronnen kunnen de microfoon van het apparaat, de radio of een externe microfoon zijn.

- 1 Leg de instellingen voor de timer vast in het instellingsmenu en schakel de functie in ([zie ook hoofdstuk 9.1.10 Timer instellen, pagina 43](#)).
 - ↳ Als de functie is ingeschakeld, wordt op het display het symbool  weergegeven. Op de opgegeven tijd begint het apparaat met de opname. Het apparaat kan op dit tijdstip uitgeschakeld zijn of de knoppenblokkering kan ingeschakeld zijn.

5.2.2 Spraakactiveringsfunctie gebruiken

Met de spraakactiveringsfunctie start het apparaat met de opname, zodra u begint te praten. Als u ophoudt met praten, onderbreekt het apparaat de opname na drie seconden. Zodra u weer begint te praten, wordt de opname voortgezet.

Met het spraakactiveringsniveau legt u vast vanaf welke geluidsterkte het apparaat met de opname begint.

- 1 Leg de instellingen voor de Spraakactivering vast in het instellingsmenu en schakel de functie in ([zie ook hoofdstuk 9.1.11 Spraakactiveringsfunctie in- en uitschakelen, pagina 43](#)).
 - ↳ Als de functie is ingeschakeld, wordt op het display het symbool  weergegeven.
- 2 Druk op de opnameknop 
 - ↳ Het apparaat gaat in stand-by. Op het display wordt het symbool voor een gepauzeerde opname () weergegeven. Het apparaat start de opname zodra u begint te praten. Als u ophoudt met praten, pauzeert het apparaat de opname na drie seconden.
- 3 Druk op de stopknop  om de opname te beëindigen.
 - ↳ Het apparaat keert terug in stopmodus.



Tip

- Tijdens de opname kunt u met +/- het spraakactiveringsniveau aanpassen.

6 Weergave



Tip

- Voor een betere weergave kunt u de ClearVoice-functie inschakelen. Zachte passages worden dynamisch aangepast, waardoor zachte stemmen duidelijker en beter verstaanbaar worden weergegeven ([zie ook hoofdstuk 9.3.2 ClearVoice in- en uitschakelen, pagina 48](#)).

6.1 Opname kiezen

- 1 Druk in stopmodus (startscherm) op **INDEX/■** om een map te kiezen.
↳ Afhankelijk van de geselecteerde opslaglocatie worden de volgende symbolen weergegeven: **A**, **B**, **C**, **D**, **F** – intern geheugen, **A**, **B**, **C**, **D**, **F** – geheugenkaart. (**A**, **B**, **C** en **D** zijn mappen voor opnames, de map **F** bevat muziekbestanden).
- 2 Druk in stopmodus op **▶▶I**.
 - ① De Positiweergave springt naar het einde van de opname.
 - ② De positieaanwijzer springt naar het begin van de volgende opname.

- 3 Druk in stopmodus op **◀◀◀**.

- ① De positieaanwijzer springt naar het begin van een opname.
- ② De positieaanwijzer springt naar het einde van de vorige opname.



Aanwijzing

- Als een opname indexmarkeringen bevat, springt u met **◀◀/▶▶** naar de vorige of de volgende indexmarkering.
↳ Op het display verschijnt in plaats van de totale opnametijd voor korte tijd het nummer van de indexmarkering.



Aanwijzing

- Het apparaat ondersteunt muziekbestanden in de formaten WMA en MP3. Kopieer deze bestanden naar de map **Music**, als het apparaat op een computer is aangesloten. U vindt de bestanden in de map **F** op het apparaat. Tijdens de weergave wordt op het display het symbool van het muziekformaat weergegeven:
MP3 – MP3-bestand
WMA – WMA-bestand
- Bestanden met kopieerbeveiliging (Digital Rights Management, DRM) worden niet ondersteund.
- Het apparaat kan maximaal 99 muziekbestanden aangeven.

6.1.1 Opname vinden met kalenderzoekfunctie

De zoekfunctie van het apparaat biedt u een lijst van alle opgeslagen opnames gesorteerd op datum van opname.

- 1 Druk in stopmodus (startscherm) op **MENU**.
- 2 Bevestig het met de opnameknop ●.
- 3 Kies met ◀◀/▶▶ in het kalenderzoeken de gewenste datum.
- 4 Kies met +/- de gewenste opname.
↳ Van elke gemarkeerde opname worden de eerste tien seconden als voorweergave weergegeven.
- 5 Druk op de weergaveknop ▶|| om de weergave van de geselecteerde opname te starten.

6.2 Opname of muziek weergeven



Tip

- Uit de stopmodus start de weergave met een terugsprong van drie seconden. Deze functie helpt u vooral bij de transcriptie van opnames.
- 1 Kies de gewenste opname zoals beschreven.
 - 2 Druk op de weergaveknop ▶|| om de weergave van de geselecteerde opname te starten.
↳ De status-LED brandt groen. Op het display wordt tijdens de weergave de tijdinformatie en de totale tijd van de opname weergegeven.
 - 3 Stel met +/- het volume in.
 - 4 Druk op de pauzeknop ▶|| om de weergave te pauzeren.
↳ De weergave wordt gepauzeerd, en de status-LED knippert groen.
 - 5 Druk op de stopknop ■ om de weergave te stoppen.
↳ De weergave wordt op de actuele positie gestopt. Het apparaat keert terug in stopmodus. Bij het voortzetten start de weergave drie seconden voor de actuele positie.
 - 6 Druk op de weergaveknop ▶|| om de weergave voort te zetten.

- 7 Druk op **⏮/⏭** om naar het begin of het einde van de opname te springen.



Tip

- Tijdens de weergave van muziek kunt u de instellingen van de equalizer en de herhalingsmodus oproepen.
- DVT6010 – DVT8010: U kunt de functies voor de weergavesnelheid en ClearVoice en de weergave van datum, tijd en resterende opnametijd met de variabele functieknoppen **F1/F2** oproepen.

6.3 Weergavesnelheid wijzigen

- 1 Druk tijdens de weergave tenminste twee seconden op de weergaveknop **▶II**.
 - ① De weergavesnelheid wordt langzamer. Op het display wordt het symbool **II▶** weergegeven.
 - ② De weergavesnelheid wordt sneller. Op het display wordt het symbool **▶II** weergegeven.
 - ③ De weergavesnelheid wordt normaal. Op het display wordt het symbool **▶** weergegeven.

6.4 Snelzoekfunctie gebruiken

Met de snelzoekfunctie wordt de opname met hoge snelheid afgespeeld. Op deze manier kunt u een bepaalde passage in een opname zoeken.

- 1 Houd tijdens de weergave of in stopmodus een van de beide navigatieknoppen **⏮** of **⏭** ingedrukt.
 - ↳ De geselecteerde opname en alle volgende of voorgaande worden met hoge snelheid voorwaarts of achterwaarts doorzocht.
- 2 Laat de knop los.
 - ↳ De weergave start op de actuele positie met normale snelheid.

6.5 Weergave herhalen / eindeloze lus

U kunt de weergave van afzonderlijke opnames, hele mappen of een reeks in een opname automatisch laten herhalen (=eindeloze lus).

- 1 Druk in stopmodus (startscherm) op **MENU**.
- 2 Kies met **+/-** de functie **Repeat**.
- 3 Bevestig het met de opnameknop **●**.
- 4 Kies met **+/-**, of u de weergave van een enkele opname/bestand, van een map of een reeks automatisch wilt laten herhalen.

↳ Op het display wordt het symbool van de gekozen herhalingsmodus weergegeven:

 – Weergeven bestand herhalen

 – Weergeven map herhalen

 – Selectie/reeks herhalen

① Druk op **INDEX/** om het startpunt van de reeks vast te leggen.

② Druk op **INDEX/** om het eindpunt van de reeks vast te leggen.

 – Toevallige herhalingsmodus

5 Bevestig het met de opnameknop ●.

↳ De weergave van de opname, de map of de reeks wordt gestart.

7 Bewerken en wissen

U kunt een deel van een opname overschrijven of een nieuwe opname toevoegen. U kunt lange opnames splitsen om ze beter te kunnen bewerken. Afzonderlijke opnames kunt u op het apparaat wissen.

7.1 Opname bewerken

7.1.1 Opname toevoegen of overschrijven



U kunt een bestaande opname bewerken door een deel van de opname te overschrijven of aan het einde van een opname een nieuwe opname toe te voegen. In overschrijvingsmodus wordt de aanwezige opname vanaf de actuele positie gewist!

Aanwijzing

- Bij het bewerken wordt de opnamekwaliteit van de oorspronkelijke opname gebruikt.

1 Stel de gewenste bewerkingsmodus in ([zie ook hoofdstuk 9.1.7 Bewerkingsmodus instellen, pagina 41](#)).

↳ Op het display wordt het symbool van de gekozen bewerkingsmodus weergegeven:

-  – Opname toevoegen
-  – Opname overschrijven





Let op

- In overschrijvingsmodus wordt de aanwezige opname vanaf de actuele positie gewist!

2 Kies in stopmodus (startscherm) met **INDEX/■** de map waarin u de opname wilt bewerken.



Aanwijzing

- In de map voor de muziekbestanden (/ ) kunt u geen bestanden bewerken.

3 Kies met **◀◀/▶▶** de opname die u wilt bewerken.

4 **Opname overschrijven:** Speel de opname af tot aan de plaats waar u een nieuw deel wilt toevoegen, gebruik de snelzoekfunctie of spring met **◀◀/▶▶** naar een indexmarkering.

5 Druk op de pauzeknop **▶||** om de weergave te pauzeren.

6 Druk op de opnameknop **●** om de opname van het nieuwe deel te starten.

↳ De nieuwe opname overschrijft de rest van de opname of wordt aan het einde toegevoegd, afhankelijk van de ingestelde bewerkingsmodus.

7 Tijdens de opname kunt u op de opnameknop drukken **●** om de opname te pauzeren.

8 Druk op de stopknop **■** om de opname te beëindigen.

↳ Het apparaat keert terug in stopmodus.

7.1.2 Opname splitsen

Om een lange opname beter te kunnen bewerken (bijvoorbeeld per e-mail versturen, op de computer archiveren of enkele gedeeltes wissen) is het mogelijk een opname in meerdere delen te splitsen.

- 1 Kies in stopmodus (startscherm) met **INDEX/■** de map waarin u de opname wilt splitsen.
- 2 Kies met **⏮/⏭** de opname die u wilt splitsen.
- 3 Speel de opname af tot aan de plaats waar ze gesplitst moet worden. Druk op de stopknop **■** om de weergave te beëindigen. Of:
Spring met **⏮/⏭** naar de indexmarkering waarbij de opname moet worden gesplitst.
- 4 Druk op **MENU**.
- 5 Kies met **+/-** de functie Split.
- 6 Bevestig het met de opnameknop **●**.
- 7 Kies met **+/-** OK.

- 8 Bevestig het met de opnameknop **●**.

↳ De opname wordt gesplitst De nummering van de opeenvolgende opnames wordt vernieuwd.

7.2 Opnames op het apparaat wissen

Afzonderlijke opnames kunt u op het apparaat wissen. Sluit het apparaat aan op een computer als u hele mappen wilt wissen of de namen ervan wijzigen.



Let op

- Wis alleen opnames die u niet meer nodig hebt. Gewiste opnames kunnen niet worden hersteld.
- 1 Kies in stopmodus (startscherm) met **INDEX/■** de map waarin u de opname wilt wissen.
 - 2 Kies met **⏮/⏭** de opname die u wilt wissen.
 - 3 Druk tenminste twee seconden op de wisknop **🗑**.
 - 4 Bevestig het wissen met de opnameknop **●**.
↳ De opname wordt gewist. De nummering van de opeenvolgende opnames wordt vernieuwd.

8 Radio (DVT6010 – DVT8010)

Aanwijzing

- De hoofdtelefoon is de antenne van het apparaat. Radio-ontvangst is alleen mogelijk als er een hoofdtelefoon op het apparaat is aangesloten.



8.1 Radio gebruiken

- 1 Sluit een hoofdtelefoon aan op het apparaat ([zie ook hoofdstuk 4.10.1 Hoofdtelefoon aansluiten, pagina 20](#)).
- 2 Druk tenminste twee seconden op **MENU** om de radio in te schakelen.
- 3 Stel met **◀▶** de gewenste frequentie in. Of: Druk tenminste twee seconden op **◀▶** om het snelzoeken naar de volgende radiozender te starten.
- 4 Stel met **+/-** het volume in.
- 5 Druk tenminste twee seconden op **MENU** om de radio uit te schakelen.

Tip

- U kunt de radio met de variabele functietoets **F1** uitschakelen.

Tip

- U kunt de radio ook via het menu in- en uitschakelen:
 - ① Druk in stopmodus (startscherm) op **MENU**.
 - ② Kies met **◀▶** het radiomenu .
 - ③ Kies met **+/-** de functie FM radio on of Off.
 - ④ Bevestig het met de opnameknop .

8.2 Radiozenders opslaan

U kunt max. 20 radiozenders opslaan in de voorinstellingen.

Tip

- In radiomodus kunt u de zenderzoekfunctie met de variabele functietoets **F2** oproepen.

8.2.1 Zenders automatisch opslaan

- 1 Druk in radiomodus op **MENU**.
- 2 Kies met **+/-** de functie Station search.
- 3 Bevestig het met de opnameknop .
- 4 Kies met **+/-** de functie Auto search.

- 5 Bevestig het met de opnameknop ●.
↳ Het apparaat zoekt automatisch naar radiozenders en slaat de frequenties op in de voorinstellingen. Het apparaat kan maximaal 20 zenders opslaan.

8.2.2 Zenders handmatig opslaan

- 1 Druk in radiomodus op **MENU**.
- 2 Kies met +/- de functie **Station search**.
- 3 Bevestig het met de opnameknop ●.
- 4 Kies met +/- de functie **Manual search**.
- 5 Bevestig het met de opnameknop ●.
- 6 Stel met ◀◀/▶▶ de gewenste frequentie in. Of: Druk tenminste twee seconden op ◀◀/▶▶ om het snelzoeken naar de volgende radiozender te starten.
- 7 Druk op de opnameknop ● om de gekozen zender in de voorinstellingen op te slaan.

8.2.3 Zenders wissen

- 1 Kies met ◀◀/▶▶ de radiozender die u wilt wissen.
- 2 Druk tenminste twee seconden op de wisknop ✖.
- 3 Bevestig het wissen met de opnameknop ●.

8.3 Uitvoerapparaten voor radioweergave instellen

In radiomodus wordt de luidspreker van het apparaat niet uitgeschakeld als u een hoofdtelefoon aansluit. U kunt kiezen of u de radio met de hoofdtelefoon of met de luidspreker van het apparaat wilt horen.

- 1 Druk in radiomodus op **MENU**.
- 2 Kies met +/- de functie **Output**.
- 3 Bevestig het met de opnameknop ●.
- 4 Kies met +/-, of u de radio met de hoofdtelefoon of met de luidspreker van het apparaat wilt horen.
- 5 Bevestig het met de opnameknop ●.
- 6 Druk op **MENU** om naar de radiomodus terug te keren.

8.4 Radiozenders opnemen

U kunt van de radio opnemen.

- 1 Start de radio-ontvangst zoals beschreven en kies de zender die u wilt opnemen.
- 2 Druk op de opnameknop ●.
↳ Het apparaat neemt op en de status-LED brandt rood.
- 3 Tijdens de opname kunt u op de opnameknop drukken ● om de opname te pauzeren.
- 4 Druk op de stopknop ■ om de opname te beëindigen.
↳ Het apparaat keert terug in de radiomodus.

9 Instellingen

U kunt het instellingsmenu openen vanuit de stopmodus (startscherm), door op **MENU** te drukken.

Aanwijzing

- Druk wanneer u gereed bent met de functie op de stopknop ■ om naar de stopmodus terug te keren. Druk tijdens het uitvoeren van een functie op de stopknop ■ om de procedure zonder opslaan af te breken en terug te keren naar de stopmodus.

9.1 Opnameinstellingen

9.1.1 Opslaglocatie voor opnames instellen

U herkent aan het mapsymbool op het display in welk geheugen de opnames worden opgeslagen: **A**, **B**, **C**, **D**, **F** – intern geheugen, **A**, **B**, **C**, **D**, **F** – geheugenkaart.

- 1 Druk in stopmodus (startscherm) op **MENU**.
- 2 Kies met **◀◀/▶▶** het menu voor apparaat-instellingen .
- 3 Kies met **+/-** de functie **Memory select**.
- 4 Bevestig het met de opnameknop ●.

- 5 Kies met **+/-**, of u de opnames in het interne geheugen of op de microSD-kaart wilt opslaan.
- 6 Bevestig het met de opnameknop ●.
- 7 Druk op de stopknop ■ om het menu te verlaten.

Tip

- Druk op de stopknop ■ om de procedure zonder opslaan af te breken en naar de stopmodus terug te keren.

9.1.2 Opname-instellingen automatisch aanpassen

Met deze functie bepaalt het apparaat bij het begin van een opname automatisch de omgevings situatie en voert de instellingen uit voor de opnamekwaliteit of de microfoon gevoeligheid. Tijdens de opname herkent het apparaat beweging en schakelt automatisch tussen bespreking en gesprek om.

- 1 Druk in stopmodus (startscherm) op **MENU**.
- 2 Kies met **◀◀/▶▶** het menu voor opnameinstellingen .
- 3 Kies met **+/-** de functie **Auto Adjust Rec**.
- 4 Bevestig het met de opnameknop ●.
- 5 Kies met **+/-**, of u de functie in- of uit wilt schakelen.
- 6 Bevestig het met de opnameknop ●.

7 Druk op de stopknop ■ om het menu te verlaten.



Tip

- Druk op de stopknop ■ om de procedure zonder opslaan af te breken en naar de stopmodus terug te keren.

9.1.3 Opnamekwaliteit instellen

Met de instellingen voor de opnamekwaliteit legt u het bestandsformaat en de kwaliteit van de opname vast in de vorm van de bitsnelheid (bitrate). Hoe hoger de opnamekwaliteit, hoe groter het bestand is en hoe minder opnames u kunt maken.

- 1 Druk in stopmodus (startscherm) op **MENU**.
- 2 Kies met **◀◀/▶▶** het menu voor opnameinstellingen .
- 3 Kies met **+/-** de functie **Quality settings**.
- 4 Bevestig het met de opnameknop ●.
- 5 Kies met **+/-** de gewenste opnamekwaliteit.
↳ Op het display wordt het symbool van de gekozen kwaliteitsinstelling weergegeven:
PCM – Hoogste kwaliteit, ongecomprimeerd, formaat: WAV, 1.411 kbit/s
SHQ – Zeer hoge kwaliteit, formaat: MP3, 192 kbit/s
HQ – Hoge kwaliteit, formaat: MP3, 96 kbit/s
SP – Opname tijd boven het gemiddelde: Formaat: MP3, 64 kbit/s
HQ – Langste opnametijd, formaat: MP3, 8 kbit/s

6 Bevestig het met de opnameknop ●.

7 Druk op de stopknop ■ om het menu te verlaten.



Tip

- Druk op de stopknop ■ om de procedure zonder opslaan af te breken en naar de stopmodus terug te keren.



Tip

- DVT6010 – DVT8010: U kunt de instellingsmenu's voor de microfoongevoeligheid en de opnamekwaliteit met de variabele functieknoppen **F1/F2** openen.

9.1.4 Microfoongevoeligheid instellen

Met de microfoongevoeligheid legt u de omgevings situatie van de opname vast. Afhankelijk van de afstand van de sprekers past u de gevoeligheid van de microfoon aan om achtergrondgeluiden zo veel mogelijk uit te schakelen. Met de zoomfunctie richt het apparaat zich op de voorste microfoon en schakelt geluiden van opzij uit. Op deze manier is de opname van een lezing of een toespraak van grotere afstand mogelijk.

- 1 Druk in stopmodus (startscherm) op **MENU**.
- 2 Kies met **◀◀/▶▶** het menu voor opnameinstellingen .
- 3 Kies met **+/-** de functie **Mic sensitivity**.

- 4 Bevestig het met de opnameknop ●.
- 5 Kies met +/- de gewenste opnamekwaliteit.
↳ Op het display wordt het symbool van de gekozen microfoongevoeligheid weergegeven:
 - 🗨️ – Dictation – Optimale instelling voor de opname van een bron direct voor het apparaat.
 - 🗣️ – Speech to text – Optimale opname voor nabewerking met een spraakherkenningssoftware.
 - 🗨️ – Conversation – Optimale instelling voor het opnemen van meerdere bronnen in de directe omgeving van het apparaat.
 - 🗨️ – Auto Zoom (DVT6010 – DVT8010) – Automatische aanpassing van de zoomfunctie op een verder verwijderde bron. Tijdens de opname herkent het apparaat beweging en schakelt automatisch tussen zoom en gesprek om.
 - 🗨️ – Lecture – Optimale instelling voor het opnemen van een bron op grote afstand van het apparaat.
 - 🗨️ – Long distance (DVT6010 – DVT8010) – Optimale instelling voor het opnemen van bronnen op maximaal 15 meter / 50 voet afstand.
 - 🗨️ – Manual setting – Microfoongevoeligheid met de hand instellen. Kies met ◀️/▶️ het gevoeligheidsniveau 1 (laagste gevoeligheid, bron zeer dichtbij) tot 9 (zeer gevoelig, bron ver verwijderd). Tijdens de opname kunt u met +/- de microfoongevoeligheid aanpassen.
- 6 Bevestig het met de opnameknop ●.
- 7 Druk op de stopknop ■ om het menu te verlaten.



Tip

- Druk op de stopknop ■ om de procedure zonder opslaan af te breken en naar de stopmodus terug te keren.

9.1.5 Windfilter in- en uitschakelen

Voor opnames in de buitenlucht kunt u een windfilter inschakelen, dat het geruis van de wind reduceert.

- 1 Druk in stopmodus (startscherm) op **MENU**.
- 2 Kies met ◀️/▶️ het menu voor opname-instellingen 🗨️.
- 3 Kies met +/- de functie Wind filter.
- 4 Bevestig het met de opnameknop ●.
- 5 Kies met +/-, of u de functie in- of uit wilt schakelen.
- 6 Bevestig het met de opnameknop ●.
- 7 Druk op de stopknop ■ om het menu te verlaten.







Tip

- Druk op de stopknop ■ om de procedure zonder opslaan af te breken en naar de stopmodus terug te keren.

9.1.6 Ruisonderdrukking in- en uitschakelen

Voor opnames in omgevingen met veel geluid op de achtergrond, bijvoorbeeld in een mensenmenigte of tijdens een treinreis of autorit, kunt u de ruisonderdrukking inschakelen, waardoor de achtergrondgeluiden worden gedempt.

- 1 Druk in stopmodus (startscherm) op **MENU**.
- 2 Kies met **◀◀/▶▶** het menu voor opname-instellingen .
- 3 Kies met **+/-** de functie Noise reduction.
- 4 Bevestig het met de opnameknop .
- 5 Kies met **+/-**, of u de functie in- of uit wilt schakelen.
- 6 Bevestig het met de opnameknop .
- 7 Druk op de stopknop  om het menu te verlaten.







Tip

- Druk op de stopknop  om de procedure zonder opslaan af te breken en naar de stopmodus terug te keren.

9.1.7 Bewerkingsmodus instellen

U kunt een bestaande opname bewerken door een deel van de opname te overschrijven of aan het einde van een opname een nieuwe opname aan te voegen. In overschrijvingsmodus wordt de aanwezige opname vanaf de actuele positie gewist!

- 1 Druk in stopmodus (startscherm) op **MENU**.
- 2 Kies met **◀◀/▶▶** het menu voor opname-instellingen .
- 3 Kies met **+/-** de functie Edit mode.
- 4 Bevestig het met de opnameknop .
- 5 Kies met **+/-**, of u een nieuw deel aan een bestaande opname wilt toevoegen, of u een bestaand deel wilt wissen en overschrijven. U kunt de functie ook uitschakelen.
↳ Op het display wordt het symbool van de gekozen bewerkingsmodus weergegeven:
 – Opname toevoegen
 – Opname overschrijven
- 6 Bevestig het met de opnameknop .
- 7 Druk op de stopknop  om het menu te verlaten.







Tip

- Druk op de stopknop  om de procedure zonder opslaan af te breken en naar de stopmodus terug te keren.

9.1.8 Stille opname in- en uitschakelen

Met deze functie schakelt u de displayweergave, de status-LED en de geluidssignalen tijdens een opname uit. Op deze manier kunt u opnemen zonder zichtbare aanduiding van de opname op het apparaat.

- 1 Druk in stopmodus (startscherm) op **MENU**.
- 2 Kies met **◀◀/▶▶** het menu voor opname-instellingen .
- 3 Kies met **+/-** de functie Silent recording.
- 4 Bevestig het met de opnameknop .
- 5 Kies met **+/-**, of u de functie in- of uit wilt schakelen.
- 6 Bevestig het met de opnameknop .
- 7 Druk op de stopknop  om het menu te verlaten.







Tip

- Druk op de stopknop  om de procedure zonder opslaan af te breken en naar de stopmodus terug te keren.

9.1.9 Vooropnamefunctie in- en uitschakelen

Met de vooropnamefunctie kunnen de laatste vijf seconden voor het indrukken van de opnameknop worden opgenomen. Het apparaat is in stand-by en neemt voortdurend een lus van vijf seconden op, zonder die op te slaan. Wanneer u op de opnameknop drukt, worden de laatste opgenomen vijf seconden mee opgeslagen.

- 1 Druk in stopmodus (startscherm) op **MENU**.
- 2 Kies met **◀◀/▶▶** het menu voor opname-instellingen .
- 3 Kies met **+/-** de functie Pre-recording.
- 4 Bevestig het met de opnameknop .
- 5 Kies met **+/-**, of u de functie in- of uit wilt schakelen.
- 6 Bevestig het met de opnameknop .
- 7 Druk op de stopknop  om het menu te verlaten.











Tip

- Druk op de stopknop  om de procedure zonder opslaan af te breken en naar de stopmodus terug te keren.

9.1.10 Timer instellen

Met de timer-functie kunt u een opname starten op een vooraf bepaalde datum en tijd. Opnamebronnen kunnen de microfoon van het apparaat, de radio of een externe microfoon zijn.

- 1 Druk in stopmodus (startscherm) op **MENU**.
- 2 Kies met **◀◀/▶▶** het menu voor opname-instellingen .
- 3 Kies met **+/-** de functie Timer.
- 4 Bevestig het met de opnameknop .
- 5 Kies met **+/-** de functie Set time om het tijdstip in te stellen waarop de opname moet starten.
- 6 Stel de datum en de tijd, waarop de opname moet starten, in zoals beschreven ([zie ook hoofdstuk 9.3.1 Datum en tijd instellen, pagina 48](#)).
- 7 Bevestig het met de opnameknop .
- 8 Stel de datum en de tijd, waarop de opname moet stoppen, in zoals beschreven ([zie ook hoofdstuk 9.3.1 Datum en tijd instellen, pagina 48](#)).
- 9 Bevestig het met de opnameknop .
- 10 Kies met **◀◀/▶▶** de gewenste map voor de opname.

- 11 Bevestig het met de opnameknop .
↳ Als de functie is ingeschakeld, wordt op het display het symbool  weergegeven. Op de opgegeven tijd begint het apparaat met de opname.
- 12 Kies met **+/-** de functie Record source om de opnamebron in te stellen.
- 13 Bevestig het met de opnameknop .
- 14 Kies met **+/-**, of het apparaat van een microfoon, van een externe bron of van de radio moet opnemen. Voor het opnemen van de radio kunt u de vooringestelde zender kiezen die opgenomen moet worden.
- 15 Bevestig het met de opnameknop .
- 16 Kies met **+/-** de functie Off om de timer uit te schakelen.





Tip

- Druk op de stopknop  om de procedure zonder opslaan af te breken en naar de stopmodus terug te keren.

9.1.11 Spraakactiveringsfunctie in- en uitschakelen

Met de spraakactiveringsfunctie start het apparaat met de opname, zodra u begint te praten. Als u ophoudt met praten, onderbreekt het apparaat de opname na drie seconden. Zodra u weer begint te praten, wordt de opname voortgezet. Met het spraakactiveringsniveau legt u vast vanaf welke geluidsterkte het apparaat met de opname begint.

- 1 Druk in stopmodus (startscherm) op **MENU**.
- 2 Kies met **◀◀/▶▶** het menu voor opname-instellingen .
- 3 Kies met **+/-** de functie **Voice Activation**.
- 4 Bevestig het met de opnameknop .
- 5 Kies met **+/-** de functie **On**.
- 6 Bevestig het met de opnameknop .
- 7 Kies met **◀◀/▶▶** het spraakactiveringsniveau 1 (zeer gevoelig, apparaat wordt bij lage geluidsterkte ingeschakeld) tot 9 (laagste gevoeligheid, apparaat wordt pas bij hoge geluidsterkte ingeschakeld). In opnamemodus kunt u met **+/-** het spraakactiveringsniveau aanpassen.
- 8 Bevestig het met de opnameknop 
↳ Als de functie is ingeschakeld, wordt op het display het symbool  weergegeven.
- 9 Kies met **+/-** de functie **Off** om de spraakactivering uit te schakelen.







Tip

- Druk op de stopknop  om de procedure zonder opslaan af te breken en naar de stopmodus terug te keren.

9.1.12 Automatisch splitsen instellen

Om de bestanden van een langere opname, bijvoorbeeld een bespreking van meerdere uren, niet te groot te laten worden, kunt u de opname automatisch splitsen. Na bereiken van de ingestelde tijd beëindigt het apparaat de lopende opname en start automatisch een nieuwe opname.

- 1 Druk in stopmodus (startscherm) op **MENU**.
- 2 Kies met **◀◀/▶▶** het menu voor opname-instellingen .
- 3 Kies met **+/-** de functie **Auto divide**.
- 4 Bevestig het met de opnameknop .
- 5 Kies met **+/-**, of langere opnames na 30 of 60 minuten automatisch moeten worden gesplitst. U kunt de functie ook uitschakelen.
- 6 Bevestig het met de opnameknop .
- 7 Druk op de stopknop  om het menu te verlaten.







Tip

- Druk op de stopknop  om de procedure zonder opslaan af te breken en naar de stopmodus terug te keren.

9.1.13 Opname-LED in- en uitschakelen

Met deze functie kunt u de status-LED uitschakelen.

- 1 Druk in stopmodus (startscherm) op **MENU**.
- 2 Kies met **◀◀/▶▶** het menu voor apparaat-instellingen .
- 3 Kies met **+/-** de functie Record lamp.
- 4 Bevestig het met de opnameknop .
- 5 Kies met **+/-**, of u de status-LED in- of uit wilt schakelen.
- 6 Bevestig het met de opnameknop .
- 7 Druk op de stopknop  om het menu te verlaten.







Tip

- Druk op de stopknop  om de procedure zonder opslaan af te breken en naar de stopmodus terug te keren.

9.1.14 Externe bron kiezen

Als u een externe microfoon op het apparaat aansluit, wordt de opnamebron automatisch omgeschakeld en de microfoon van het apparaat wordt uitgeschakeld. Als u een mono-microfoon, een muziekinstrument of een opnamebron met eigen versterker, bijvoorbeeld een stereo-installatie, op de microfoonaansluiting aansluit, dan moet u de externe bron omschakelen. Als u een externe microfoon met de XLR-kabel aansluit, neemt het apparaat alleen monogeluid op.

- 1 Druk in stopmodus (startscherm) op **MENU**.
- 2 Kies met **◀◀/▶▶** het menu voor opname-instellingen .
- 3 Kies met **+/-** de functie External input.
- 4 Bevestig het met de opnameknop .
- 5 Kies met **+/-**, of u een externe mono- of stereo-microfoon of een opnamebron met eigen versterker (**Line-in**) wilt aansluiten.
- 6 Bevestig het met de opnameknop .
- 7 Druk op de stopknop  om het menu te verlaten.
↳ Met **Line-in** wordt op het display het symbool  weergegeven.



Tip

- Druk op de stopknop  om de procedure zonder opslaan af te breken en naar de stopmodus terug te keren.

9.2 Displayinstellingen

9.2.1 Taal kiezen



Aanwijzing

- Het kan zijn dat uw taal niet beschikbaar is. Kies een alternatieve taal.

- 1 Druk in stopmodus (startscherm) op **MENU**.
- 2 Kies met **◀◀/▶▶** het menu voor weergave-instellingen .
- 3 Kies met **+/-** de functie Language.
- 4 Bevestig het met de opnameknop **●**.
- 5 Kies met **+/-** de gewenste displaytaal.
- 6 Bevestig het met de opnameknop **●**.
- 7 Druk op de stopknop **■** om het menu te verlaten.



Tip

- Druk op de stopknop **■** om de procedure zonder opslaan af te breken en naar de stopmodus terug te keren.

9.2.2 Contrast van het display instellen

- 1 Druk in stopmodus (startscherm) op **MENU**.
- 2 Kies met **◀◀/▶▶** het menu voor weergave-instellingen .
- 3 Kies met **+/-** de functie Contrast.
- 4 Bevestig het met de opnameknop **●**.
- 5 Kies met **◀◀/▶▶** het gewenste contrast van het display.
- 6 Bevestig het met de opnameknop **●**.
- 7 Druk op de stopknop **■** om het menu te verlaten.



Tip

- Druk op de stopknop **■** om de procedure zonder opslaan af te breken en naar de stopmodus terug te keren.

9.2.3 Achtergrondverlichting instellen

- 1 Druk in stopmodus (startscherm) op **MENU**.
- 2 Kies met **◀◀/▶▶** het menu voor weergave-instellingen .
- 3 Kies met **+/-** de functie Backlit.
- 4 Bevestig het met de opnameknop **●**.

- 5 Kies met +/- uit de volgende instellingen: Off (DVT4010), Auto Adjust Rec (DVT6010 – DVT8010), 8 s, 20 s, On.



Tip

- DVT6010 – DVT8010: Het apparaat heeft een ingebouwde helderheidssensor. Met de instelling Auto Adjust Rec wordt de helderheid van de achtergrondverlichting automatisch aan het omgevingslicht aangepast.

- 6 Bevestig het met de opnameknop ●.
- 7 Druk op de stopknop ■ om het menu te verlaten.



Tip

- Druk op de stopknop ■ om de procedure zonder opslaan af te breken en naar de stopmodus terug te keren.

9.2.4 Demonstratiemodus instellen

Met de demonstratiemodus kunt u afbeeldingen op het beeldscherm weergeven.



Aanwijzing

- De afbeeldingen moeten met de volgende eigenschappen in de bovenste map (hoofdmap, 'root') van het apparaat opgeslagen worden: Bestandsformaat: 24 bit .bmp; resolutie: 128 × 160 pixels; bestandsnaam: 01.bmp, 02.bmp,

- 1 Druk in stopmodus (startscherm) op **MENU**.
- 2 Kies met **◀▶** het menu voor weergave-instellingen .
- 3 Kies met +/- de functie Demo Mode.
- 4 Bevestig het met de opnameknop ●.
- 5 Kies met +/- de functie On.
- 6 Bevestig het met de opnameknop ●.
↳ Als de functie is ingeschakeld, worden op het display de opgeslagen afbeeldingen achter elkaar weergegeven.
- 7 Druk op de stopknop ■ om de demonstratiemodus te beëindigen.
- 8 Druk op de stopknop ■ om het menu te verlaten.



Tip

- Druk op de stopknop ■ om de procedure zonder opslaan af te breken en naar de stopmodus terug te keren.

9.3 Apparaat-instellingen

9.3.1 Datum en tijd instellen

De informatie voor datum en tijd worden als opnametijd met elke opname opgeslagen.

- 1 Druk in stopmodus (startscherm) op **MENU**.
- 2 Kies met **◀◀/▶▶** het menu voor apparaat-instellingen .
- 3 Kies met **+/-** de functie Date/time.
- 4 Bevestig het met de opnameknop **●**.
- 5 U kiest met **+/-** het gewenste jaar.
- 6 Druk op **▶▶**.
- 7 Kies met **+/-** de gewenste maand.
- 8 Druk op **▶▶**.
- 9 Kies met **+/-** de gewenste dag.
- 10 Druk op **▶▶**.
- 11 Kies met **+/-**, of de tijd in 12- of in 24-uur formaat moet worden weergegeven.

12 Druk op **▶▶**.

13 Kies met **+/-** de gewenste tijd in uren.

14 Druk op **▶▶**.

15 Kies met **+/-** de gewenste tijd in minuten.

16 Bevestig het met de opnameknop **●**.

17 Druk op de stopknop **■** om het menu te verlaten.



Tip

- Druk op de stopknop **■** om de procedure zonder opslaan af te breken en naar de stopmodus terug te keren.

9.3.2 ClearVoice in- en uitschakelen



Voor een betere weergave kunt u de ClearVoice-functie inschakelen. Zachte passages worden dynamisch aangepast, waardoor zachte stemmen duidelijker en beter verstaanbaar worden weergegeven.

1 Druk in stopmodus (startscherm) op **MENU**.

2 Kies met **◀◀/▶▶** het menu voor apparaat-instellingen .

3 Kies met **+/-** de functie ClearVoice.

4 Bevestig het met de opnameknop **●**.

- 5 Kies met **+/-**, of u de functie in- of uit wilt schakelen.
↳ Als de functie is ingeschakeld, wordt op het display het symbool  weergegeven.
- 6 Bevestig het met de opnameknop .
- 7 Druk op de stopknop  om het menu te verlaten.









Tip



- Druk op de stopknop  om de procedure zonder opslaan af te breken en naar de stopmodus terug te keren.

9.3.3 Equalizer instellen

De equalizer is beschikbaar voor de muziekweergave. Afhankelijk van de muziekrichting verbetert deze functie de luisterervaring door een speciale aanpassing van het frequentiespectrum.

- 1 Druk in stopmodus (startscherm) op **MENU**.
- 2 Kies met  het menu voor apparaat-instellingen .
- 3 Kies met **+/-** de functie Equalizer.
- 4 Bevestig het met de opnameknop .

- 5 Kies met **+/-** de gewenste instelling, of schakel de functie uit.
↳ Als de functie is ingeschakeld, wordt op het display het symbool van de gekozen equalizermodus weergegeven.
 – Pop
 – Jazz
 – Klassiek

- 6 Bevestig het met de opnameknop .
- 7 Druk op de stopknop  om het menu te verlaten.





Tip

- Druk op de stopknop  om de procedure zonder opslaan af te breken en naar de stopmodus terug te keren.

9.3.4 Automatisch uitschakelen instellen

Het apparaat wordt automatisch uitgeschakeld als er binnen de ingestelde tijd geen knop wordt ingedrukt. Op deze manier bespaart u stroom.

- 1 Druk in stopmodus (startscherm) op **MENU**.
- 2 Kies met  het menu voor apparaat-instellingen .
- 3 Kies met **+/-** de functie Auto off.
- 4 Bevestig het met de opnameknop .

- 5 Kies met **+/-**, of het apparaat na 5, 15, 30 of 60 minuten automatisch moet worden uitgeschakeld als er geen knop wordt ingedrukt.
- 6 Bevestig het met de opnameknop ●.
- 7 Druk op de stopknop ■ om het menu te verlaten.



Tip

- Druk op de stopknop ■ om de procedure zonder opslaan af te breken en naar de stopmodus terug te keren.

9.3.5 Alarm instellen

U kunt het apparaat gebruiken als wekker of als herinnering voor afspraken. Op de ingegeven tijd speelt het apparaat een alarmsignaal of de gekozen opname af.

- 1 Druk in stopmodus (startscherm) op **MENU**.
- 2 Kies met **◀◀/▶▶** het menu voor apparaat-instellingen ⚙️.
- 3 Kies met **+/-** de functie Alarm.
- 4 Bevestig het met de opnameknop ●.
- 5 Kies met **+/-** de functie Set time om de alarmtijd in te stellen.
- 6 Stel de datum en de tijd in zoals beschreven ([zie ook hoofdstuk 9.3.1 Datum en tijd instellen, pagina 48](#)).

- 7 Bevestig het met de opnameknop ●.
- 8 Kies met **+/-** de functie Set source om het alarmsignaal in te stellen.
- 9 Kies met **+/-**, of het apparaat als alarmsignaal een alarmgeluid, een opname (die u kunt kiezen), of een ingestelde radiozender moet weergeven.
- 10 Bevestig het met de opnameknop ●.
↳ Als de functie is ingeschakeld, wordt op het display het symbool  weergegeven.
- 11 Kies met **+/-** de functie Off om het alarm uit te schakelen.



Tip

- Druk op de stopknop ■ om de procedure zonder opslaan af te breken en naar de stopmodus terug te keren.

9.3.6 Knop- en geluidssignalen in- en uitschakelen

- 1 Druk in stopmodus (startscherm) op **MENU**.
- 2 Kies met **◀◀/▶▶** het menu voor apparaat-instellingen ⚙️.
- 3 Kies met **+/-** de functie Device sounds.
- 4 Bevestig het met de opnameknop ●.

- 5 Kies met +/-, of u de knop- en geluidssignalen in- of uit wilt schakelen.
- 6 Bevestig het met de opnameknop ●.
- 7 Druk op de stopknop ■ om het menu te verlaten.



Tip

- Druk op de stopknop ■ om de procedure zonder opslaan af te breken en naar de stopmodus terug te keren.

10 Service

Voer geen onderhoudswerkzaamheden uit die niet in deze gebruikershandleiding zijn beschreven. Haal het apparaat niet uit elkaar om reparaties uit te voeren. Laat het apparaat uitsluitend repareren door een gecertificeerd servicecentrum.

10.1 Servicefuncties op het apparaat

10.1.1 Apparaat informatie weergeven

- 1 Druk in stopmodus (startscherm) op **MENU**.
- 2 Kies met **◀◀/▶▶** het menu voor apparaat-instellingen .
- 3 Kies met **+/-** de functie Information.
- 4 Bevestig het met de opnameknop **●**.
↳ Op het display wordt algemene apparaat informatie weergegeven: de actuele datum en tijd, resterende opnametijd in het gekozen geheugen, firmwareversie van het apparaat.
- 5 Druk op de stopknop **■** om naar stopmodus terug te gaan.

10.1.2 Geheugen formatteren



Let op

- Door het geheugen te formatteren worden alle opgeslagen opnames en bestanden gewist!

Met deze functie wist u alle gegevens en formatteert u het gekozen geheugen.

- 1 Kies het geheugen dat u wilt formatteren (intern geheugen of microSD-geheugenkaart) ([zie ook hoofdstuk 9.1.1 Opslaglocatie voor opnames instellen, pagina 38](#)).
- 2 Druk in stopmodus (startscherm) op **MENU**.
- 3 Kies met **◀◀/▶▶** het menu voor apparaat-instellingen .
- 4 Kies met **+/-** de functie Format memory.
- 5 Bevestig het met de opnameknop **●**.
- 6 Kies met **+/-** OK.
- 7 Bevestig het met de opnameknop **●**.
- 8 Bevestig het formatteren met de opnameknop **●**.
- 9 Druk op de stopknop **■** om het menu te verlaten.



Tip

- Druk op de stopknop ■ om de procedure zonder opslaan af te breken en naar de stopmodus terug te keren.

10.2 Batterij van de afstandsbediening wisselen (DVT6510, DVT8010)



Aanwijzing

- Let op de aanwijzingen voor de omgang met het apparaat, vooral met batterijen en accu's in hoofdstuk [1 Belangrijke veiligheidsinformatie](#). Gebruik voor de afstandsbediening uitsluitend batterijen van type CR2025.

- 1 Neem het batterijvakje uit de afstandsbediening door de vergrendeling van het batterijvakje aan de achterkant van de afstandsbediening te openen en het batterijvakje te verwijderen.

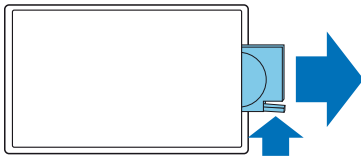

- 2 Plaats de batterijen zoals aangegeven in het batterijvakje. Let daarbij op de juiste polariteit!



- 3 Schuif het batterijvakje in de afstandsbediening tot de vergrendeling vastklikt.

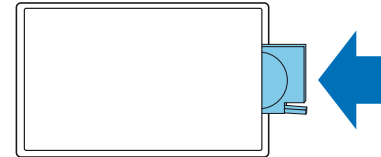

10.3 Firmware actualiseren

De firmware is de interne software, die het apparaat regelt. In het kader van productonderhoud wordt de firmware verder ontwikkeld en verbeterd, en bestaande fouten worden gecorrigeerd.

Het kan zijn dat er een nieuwere versie (een 'update') van de firmware is verschenen sinds u uw apparaat hebt gekocht. In dat geval kunt u de firmware van uw apparaat eenvoudig op de actuele stand brengen.



Let op

- Voor de firmware-update moet u nieuwe batterijen in het apparaat doen c.q. de accu's moeten geheel opgeladen zijn, zodat de stroomtoevoer niet wordt onderbroken.

- 1 Sluit het apparaat zoals beschreven aan op de computer ([zie ook hoofdstuk 4.11 Op de computer aansluiten, pagina 23](#)).
- 2 Download de firmware-update voor uw model van de internetpagina www.philips.com/dictation op uw computer.
- 3 Kopieer het firmwarebestand naar de bovenste map (hoofdmap, basismap) van het apparaat.
- 4 Koppel het apparaat los van de computer.
↳ De firmware van het apparaat wordt automatisch geactualiseerd. Deze procedure kan enkele minuten in beslag nemen. Daarna wordt het apparaat uitgeschakeld.



Let op

- Wacht totdat de actualisering van de firmware is beëindigd, voordat u verdere functies op uw apparaat inschakelt. Als de firmware-actualisering niet foutloos is uitgevoerd, werkt het apparaat eventueel niet meer storingsvrij.

10.4 Storingen verhelpen

Probleem	Mogelijke oorzaak / oplossing
Apparaat kan niet meer worden ingeschakeld.	<ul style="list-style-type: none">• Accu is leeg. ↳ Laad de accu weer op.
Weergave start niet.	<ul style="list-style-type: none">• De knoppenblokkering is ingeschakeld. ↳ Schakel de knoppenblokkering uit.• Er zijn geen opnames in het apparaat opgeslagen.
Het apparaat reageert niet of onverwacht.	<ul style="list-style-type: none">• Druk op de resetknop.
De micro-SD-kaart kan niet als opslaglocatie worden gekozen.	<ul style="list-style-type: none">• Er zit geen geheugenkaart in het apparaat. ↳ Zet een geheugenkaart in het apparaat.• De geheugenkaart is niet passend geformatteerd (bestandssysteem FAT32). ↳ Formateer de geheugenkaart in het apparaat.
Geen geluid uit de luidspreker.	<ul style="list-style-type: none">• Er is een hoofdtelefoon op het apparaat aangesloten.• Het volume is in de laagste stand.

Probleem	Mogelijke oorzaak / oplossing
Opname start niet.	<ul style="list-style-type: none">• Het kan zijn dat de vooropnamefunctie of de spraakactiveringsfunctie is ingeschakeld.• De knoppenblokkering is ingeschakeld. ↳ Schakel de knoppenblokkering uit.• Het maximum aantal opnames is bereikt of het beschikbare geheugen is vol. ↳ Wis de opnames of archiveer ze op de computer. ↳ Wissel naar een andere opslaglocatie.
Geen weergave in de hoofdtelefoon.	<ul style="list-style-type: none">• De hoofdtelefoon is niet goed aangesloten. ↳ Controleer de hoofdtelefoonaansluiting.• Het volume is in de laagste stand.
Externe microfoon neemt mono op.	<ul style="list-style-type: none">• Schakel de externe bron over op stereo-microfoon.

11 Appendix

Alle informatie is naar beste weten opgesteld. Wijzigingen en verbeteringen (vooral van de technische gegevens) zijn te allen tijde zonder voorafgaande aankondiging mogelijk.

11.1 Technische gegevens

Technische gegevens	
Afmetingen (b x h x d)	DVT4010: 45 x 120 x 18 mm DVT6010 – DVT8010: 45 x 125 x 18 mm
Gewicht	DVT4010: 83 g DVT6010: 84 g DVT6510, DVT8010: 85 g
Batterijen/accu's	Afstandsbediening: CR2025
USB-aansluiting	High-speed 2.0, Micro-USB
USB-ingang	USB 5 V/DC, 500 mA
Microfoonaansluiting	Stereo jackplug, 3,5 mm, zonder fantoomvoeding
Hoofdtelefoonaansluiting	Stereo jackplug, 3,5 mm

Technische gegevens	
Display	1,77" Resolutie: 128 x 160 pixels
Intern geheugen	8 GB
Geheugenkaart	microSD-kaart max. 32 GB SDHC
Opnameformaten	PCM – WAV, 1.411 kbit/s SHQ – MP3, 192 kbit/s HQ – MP3, 96 kbit/s SP – MP3, 64 kbit/s LP – MP3, 8 kbit/s
Muziekweergave	MP3, WMA Bitrate: 8 – 320 kbps Geen DRM
Luidspreker	Frequentiebereik: 70 – 15.000 Hz Uitgangsvermogen: 110 mW
Opnametijden Intern geheugen	PCM – 12 u SHQ – 89 u HQ – 176 u SP – 268 u LP – 2.151 u

Technische gegevens

Accu
Opname in LP-modus (intern geheugen/
microSD-kaart):
tot 50 u/25 u

Bemonsteringsfrequentie
(sampling rate)
PCM/SHQ – 44.1 kHz
HQ – 32 kHz
SP – 22 kHz
LP – 16 kHz

Radio (DVT6010 – DVT8010)
FM-stereo
Frequentiebereik: 87,5 – 108 MHz
Geheugen: 20 zenders

Minimum vereisten computer
Besturingssysteem: Windows 8, 7, Vista,
Mac OS X, Linux

Temperatuurbereik
5 °C – 45 °C / 41 °F – 113 °F

Relatieve luchtvochtigheid
10% – 90%, niet condenserend



De conformiteit met de voor het apparaat relevante EU-richtlijnen wordt bevestigd door het CE-merkteken.

Conformiteitsverklaring (DoC)

Hierbij verklaart Speech Processing Solutions GmbH, dat de apparaten DVT4010, DVT6010, DVT6510, en DVT8010 in overeenstemming zijn met de fundamentele eisen en de overige betreffende bepalingen en richtlijnen 2006/95/EG, 2004/108/EG en 2009/125/EG.

De volledige conformiteitsverklaring vindt u op onze website: www.philips.com/dictation.

Voor de vervaardiging van het apparaat zijn hoogwaardige materialen en componenten gebruikt, die kunnen worden gerecycled en opnieuw gebruikt. Houdt u zich aan de betreffende geldende wettelijke voorschriften, en werp dit product niet weg met het normale huisvuil. Juiste verwijdering van oude apparaten helpt mogelijke schadelijke invloeden op het milieu en de gezondheid te vermijden.



Verpakking: Neem de plaatselijke bepalingen voor recycling in acht voor eenvoudige recycling van de verpakking.

Batterijen: Gebruikte batterijen moeten bij de daartoe voorziene inzamelpunten worden afgegeven.



Product: Het doorgekruiste vuilnisemmersymbool op uw product betekent dat het bij dit product gaat om een elektrisch en elektronisch apparaat, waarvoor speciale verwijderingsbepalingen van kracht zijn. Voor de handhaving van recycling, voor WEEE-verwijdering conform het besluit betreffende oude elektrische en elektronische apparaten (Waste Electrical and Electronic Equipment) en ter bescherming van het milieu en de gezondheid, vereisen de Europese bepalingen selectieve inzameling van oude apparaten op een van de beide volgende mogelijkheden:

- Uw detailhandelaar neemt uw oude apparaat graag terug als u een nieuw apparaat bij hem koopt.
- Oude apparaten kunnen ook naar de daartoe voorziene inzamelpunten worden gebracht.

Verwijder de accu alleen als u het apparaat afvoert. Als het apparaat geopend wordt, vervalt de garantie. Controleer of de accu geheel ontladen is voordat u deze verwijdert.

- 1 Draai de schroeven achterop het apparaat los.
- 2 Til het deksel met behulp van een schrevendraaier op.
- 3 Verwijder de accu.

Noch Speech Processing Solutions GmbH, noch aangesloten firma's zijn tegenover de koper van dit product of derden aansprakelijk voor schadeclaims, verliezen, kosten of uitgaven die de koper of derden moet maken ten gevolge van een ongeval, verkeerd gebruik of misbruik van dit product, of tengevolge van ongemachtigde modificaties, reparaties, wijzigingen van het product, of veronachtzaming van de bedienings- en onderhoudsinstructies van Philips.

Deze gebruikshandleiding is een document en geen contract.

Vergissingen, drukfouten en wijzigingen zijn voorbehouden.

Philips en het Philips-logo zijn gedeponeerde handelsmerken van Koninklijke Philips N.V. en worden door Speech Processing Solutions GmbH gebruikt onder licentie van Koninklijke Philips N.V. Alle gebruikte merken zijn eigendom van de betreffende eigenaren.

