

Register your product and get support at
www.philips.com/welcome

POCKET MEMO

LFH9375/00

LFH9375/27



EN	User manual	3
DE	Benutzerhandbuch	29
FR	Manuel de l'utilisateur	55

ES	Manual del usuario	83
IT	Manuale di istruzioni	111
NL	Gebruikershandleiding	139

PHILIPS

Manuel de l'utilisateur

1	Important	56	5	Comment mieux tirer parti de votre Pocket Memo	72
2	Votre Pocket Memo	57	5.1	Utiliser le logiciel Philips SpeechExec	72
2.1	Points forts	57	5.1.1	Configuration avancée	72
2.2	Contenu de l'emballage	57	5.1.2	Transférer des enregistrements sur le PC	72
2.3	Aperçu général	58	5.2	Utiliser le déclenchement vocal de l'enregistrement	73
2.3.1	Commandes et connexions	58	5.3	Utiliser des index	75
2.3.2	Indicateurs et symboles de l'écran	59	5.3.1	Insérer un index	75
3	Pour commencer	60	5.3.2	Supprimer un index	75
3.1	Mettre les piles en place	60	5.4	Attribuer un nom d'auteur	76
3.2	Recharger les piles	60	5.5	Mise à jour du micrologiciel	77
3.3	Mettre en place/retirer la carte mémoire	61	5.6	Paramètres du menu	78
3.4	Formater une nouvelle carte mémoire	61	5.6.1	Liste des menus	79
3.5	Mettre le Pocket Memo en service	62	6	Données techniques	81
3.5.1	Programmer la langue	62			
3.5.2	Programmer la date et l'heure	62			
3.6	Mode économique	63			
4	Utilisation de votre Pocket Memo	64			
4.1	Enregistrer	64			
4.1.1	Créer un enregistrement	64			
4.1.2	Écouter l'enregistrement	65			
4.1.3	Éditer un enregistrement (insérer/remplacer/ajouter)	65			
4.1.4	Terminer (verrouiller) un enregistrement	67			
4.1.5	Modifier le format d'enregistrement	67			
4.1.6	Régler la sensibilité du microphone	68			
4.2	Lecture	69			
4.2.1	Aperçu général des fonctions de lecture	70			
4.3	Supprimer une dictée	70			

1 Important

Philips se réserve le droit de modifier les produits à tout moment, mais n'est pas contraint de modifier les offres précédentes en conséquence.

Le contenu de ce manuel est jugé conforme à l'usage auquel ce système est destiné. Si le produit ou les modules et procédures correspondants sont utilisés à d'autres fins que celles spécifiées dans le présent manuel, vous devrez obtenir la confirmation de leur validité et de leur adéquation.

Sécurité

- Pour éviter les courts-circuits, n'exposez pas le produit à la pluie ou à l'eau.
- N'exposez pas cet appareil à une chaleur excessive causée par un équipement ou la lumière directe du soleil.
- Protégez les câbles des pincements, notamment au niveau des prises et à l'endroit où ils sortent de l'unité.
- Sauvegardez vos fichiers. Philips n'accepte aucune responsabilité en cas de perte de données.

Sécurité auditive

Respectez les consignes suivantes en utilisant vos écouteurs :

- Écoutez à un volume raisonnable pendant une durée raisonnable.
- Veillez à ne pas augmenter le volume, car votre audition s'adaptera.
- N'augmentez pas le volume au point de ne plus entendre ce qui se passe autour de vous.
- Vous devez être prudent et interrompre l'utilisation temporairement dans les situations potentiellement dangereuses.
- N'utilisez pas les écouteurs en conduisant un véhicule motorisé, en faisant du vélo, du skateboard, etc. Vous pourriez créer un risque pour la circulation et ce mode d'écoute est souvent illégal.

Important (pour les modèles fournis avec des écouteurs) :

Philips garantit la conformité avec la puissance de son maximale de ses lecteurs audio prescrite par les organismes régulateurs concernés, mais seulement avec le modèle d'origine des écouteurs fournis. Si ces écouteurs ont besoin d'être remplacés, nous vous conseillons de contacter votre revendeur pour commander un modèle Philips identique à celui d'origine.

Enfants

Votre appareil et ses accessoires ne sont pas des jouets. Ils peuvent contenir des éléments de petite taille. Gardez-les hors de portée des enfants.

Élimination de votre produit périmé

- Votre produit a été conçu et fabriqué avec des matériaux et des composants de haute qualité qui peuvent être recyclés et réutilisés.
- Lorsque ce symbole de poubelle barrée est joint à un produit, il indique que ce produit est couvert par la directive européenne 2002/96/EC.
- Informez-vous sur le système de récupération spécial pour les produits électriques et électroniques.
- Respectez les règles locales ; ne jetez pas vos produits périmés avec vos ordures ménagères. L'élimination correcte des produits périmés permettra d'éviter des conséquences négatives potentielles pour l'environnement et la santé des personnes.
- Les batteries et piles (y compris les batteries rechargeables intégrées) contiennent des substances qui peuvent polluer l'environnement. Toutes les batteries et piles doivent être remises à un point de collecte agréé.



2 Votre Pocket Memo

Félicitations pour votre achat et bienvenue chez Philips !

Afin de bénéficier pleinement de l'assistance offerte par Philips, consultez notre site Web pour obtenir des informations sur l'assistance sous la forme de manuels d'utilisation, de téléchargements de logiciels, d'informations sur la garantie et plus encore : www.philips.com/support.

2.1 Points forts

- Le modèle asymétrique et ergonomique du Pocket Memo permet des manipulations d'une facilité inégalée. Tous les boutons sont manipulables d'un seul pouce.
- Deux boutons "smart" vous permettent de voyager dans les options du menu et de faire des sélections rapides.
- Un large écran graphique vous permet de voir toutes les informations relatives au fichier, telles que les mots-clés (nom d'auteur), la longueur de la dictée, la position dans le fichier, et d'autres informations vitales d'un seul coup d'œil. Un affichage rétro-éclairé vous permet de tout voir, même dans de mauvaises conditions d'éclairage.
- Le format de fichier .dss est le standard international du traitement professionnel de la voix. Offrant une qualité audio incomparable de l'enregistrement vocal, les fichiers .dss permettent un taux de compression élevé, une réduction de la taille des fichiers, du trafic sur le réseau et de la capacité de stockage requise.
- Speech Exec Dictate est le logiciel de transfert parfait au traitement des fichiers vocaux. L'interface utilisateur intuitive rend la recherche d'un travail simple et rapide et les informations concernant le statut d'une dictée permettent de vérifier toute la progression du travail.

2.2 Contenu de l'emballage



Pocket Memo

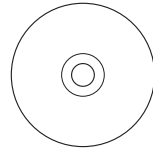

CD-ROM contenant logiciel et manuel de l'utilisateur



Carte mémoire



Piles rechargeables



Housse



Câble USB



Guide de démarrage rapide

2.3 Aperçu général

2.3.1 Commandes et connexions

- ① Connexion microphone
- ② Connexion écouteurs
- ③ Microphone intégré
- ④ Voyant d'état
- ⑤ Bouton EOL (end-of-letter/fin de dictée)
- ⑥ Bouton REC (enregistrer)
- ⑦ Bouton REW (Retour)
- ⑧ Bouton FWD (Avance)
- ⑨ Mise sous/hors tension
- ⑩ Haut-parleur
- ⑪ Ecran
- ⑫ Boutons multifonctions
- ⑬ Bouton Menu
- ⑭ +/-, navigation menu et contrôle du volume

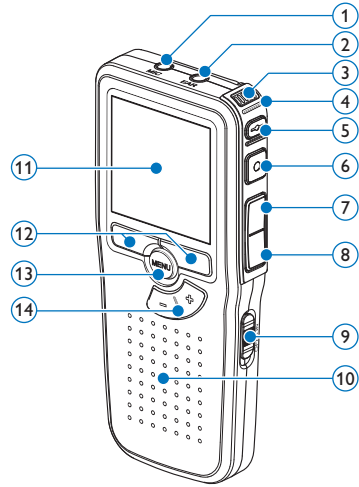

- ⑮ Emplacement carte mémoire
- ⑯ Compartiment des piles
- ⑰ Connexion station d'accueil
- ⑱ Connexion alimentation
- ⑲ Connexion USB

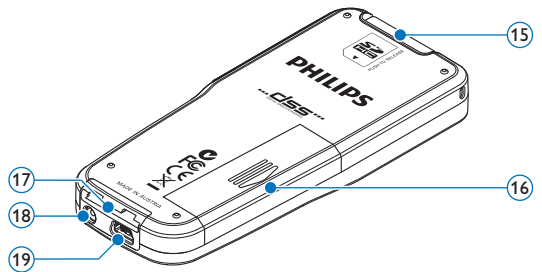

2.3.2 Indicateurs et symboles de l'écran

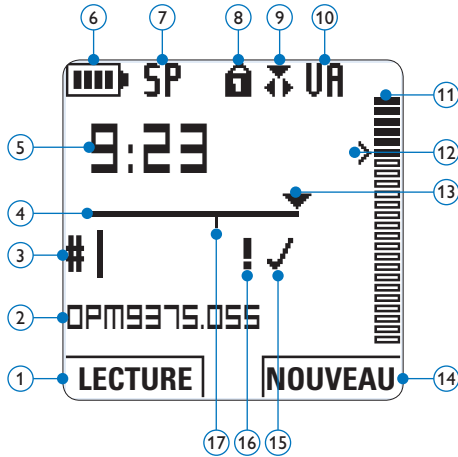

- ① Fonction actuelle du bouton multifonctions de gauche
- ② Nom de fichier
- ③ Numéro de l'enregistrement
- ④ Barre d'état
- ⑤ Durée d'enregistrement / de lecture
- ⑥ Témoin de charge des piles
- ⑦ Format d'enregistrement
- ⑧ Carte mémoire protégée en écriture (verrouillée)
- ⑨ Mode d'enregistrement
- ⑩ Déclenchement vocal activé
- ⑪ Volume d'enregistrement
- ⑫ Seuil de déclenchement vocal de l'enregistrement
- ⑬ Position actuelle dans l'enregistrement
- ⑭ Fonction actuelle du bouton multifonctions de droite
- ⑮ Enregistrement marqué comme terminé (EOL) et verrouillé
- ⑯ Enregistrement marqué comme prioritaire
- ⑰ Enregistrement avec index

3 Pour commencer

3.1 Mettre les piles en place

Le Pocket Memo est alimenté par deux piles rechargeables AAA LFH9154, livrées avec le produit. Vous pouvez également utiliser des piles alcalines AAA standard (non rechargeables).

- 1 Vérifiez que le Pocket Memo est hors tension.
- 2 Ouvrez le compartiment des piles, à l'arrière du Pocket Memo, en faisant coulisser le couvercle vers le haut puis en le soulevant.

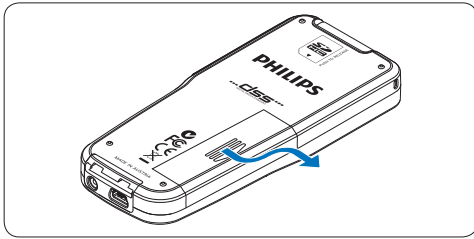

- 3 Insérez les deux piles AAA en respectant la polarité comme indiqué à l'intérieur du compartiment.

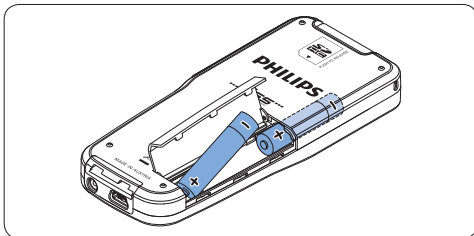
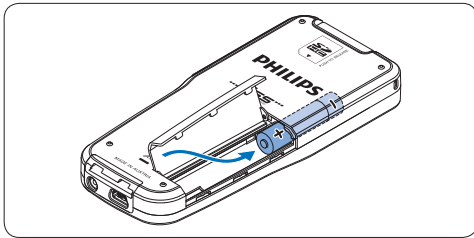

- 4 Refermez le compartiment des piles en rabattant le couvercle puis en le faisant coulisser vers le bas jusqu'à ce que vous entendiez un clic.

Note

- Ne mélangez pas différents types de piles ! Utilisez soit deux piles rechargeables (Philips LFH9154) soit deux piles alcalines non rechargeables.
- Retirez les piles du Pocket Memo si vous ne l'utilisez pas pendant une longue période. Le liquide qui s'écoulerait des piles pourrait endommager le Pocket Memo.
- Si le Pocket Memo fonctionne mal, retirez les piles et réinsérez-les.
- Arrêtez l'enregistreur avant de remplacer les piles. Si vous retirez les piles pendant que l'enregistreur fonctionne, vous risquez d'endommager le fichier.
- Quand les piles sont presque déchargées, l'indicateur des piles clignote.

3.2 Recharger les piles

Le Pocket Memo peut être alimenté avec les *piles rechargeables Philips LFH9154*. Pour les recharger, vous pouvez utiliser *le câble USB*, *la station d'accueil* (en option), ou *le bloc d'alimentation Philips* (en option).

Lorsque le Pocket Memo est connecté à un PC ou un portable à l'aide du câble USB fourni, les piles se rechargent automatiquement. Si le port USB de votre ordinateur est à haute puissance, un cycle de charge complet prend environ 2h30.

Note

- Seules les batteries livrées de type Philips LFH9154 peuvent être rechargées.
- Avant la première utilisation, rechargez les batteries.
- Le PC doit être sous tension pendant la

charge des piles via le câble USB.

- Le Pocket Memo peut chauffer pendant la charge rapide.

! Attention

Si le port USB de votre ordinateur n'est pas compatible avec la norme haute alimentation (500 mA), désactivez *Charge rapide USB* à partir du menu du Pocket Memo.

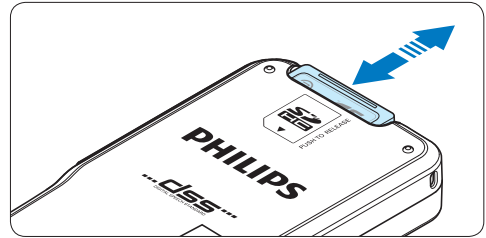

ⓘ Note

Si vous mettez le Pocket Memo sous tension sans avoir inséré de carte mémoire, un message d'avertissement est affiché.

3.3 Mettre en place/retirer la carte mémoire

Le Pocket Memo fonctionne avec une carte mémoire SD (SecureDigital). Il accepte les cartes SDHC jusqu'à 32 Go.

Pour insérer une carte mémoire :

- 1 Localisez l'emplacement de la carte mémoire en haut, à l'arrière du Pocket Memo.
- 2 Insérez la carte mémoire dans la fente. Un petit symbole, à côté de la fente vous indique le sens d'insertion.
- 3 Poussez la carte mémoire jusqu'à ce que vous entendiez un clic.

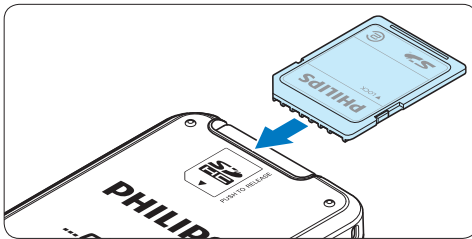

Pour éjecter une carte mémoire:

- 1 Localisez l'emplacement de la carte mémoire, en haut, à l'arrière du Pocket Memo.
- 2 Appuyez sur la carte mémoire jusqu'à ce que vous entendiez un clic.
- 3 Relâchez la carte mémoire : elle sort légèrement de la fente.

3.4 Formater une nouvelle carte mémoire

Lorsque vous insérez dans le Pocket Memo une nouvelle carte mémoire non formatée ou une carte qui a été formatée avec un autre appareil qu'un Pocket Memo, celui-ci vous demande si vous voulez formater la carte mémoire.

- 1 Pour confirmer et commencer le formatage, appuyez sur le bouton **OK**.

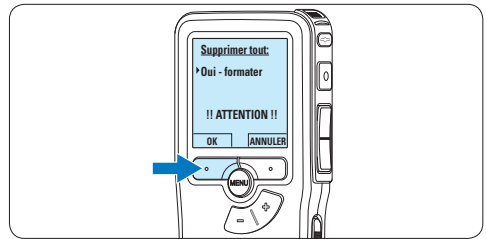

- 2 Si vous voulez annuler l'opération, retirez la carte mémoire ou appuyez sur le bouton **ANNULER**.



Note

Il est impossible de formater une carte mémoire qui est en mode lecture seule (verrouillée).

3.5 Mettre le Pocket Memo en service

Pour mettre le Pocket Memo sous/hors tension, utilisez l'interrupteur **ON/OFF**. Lors de la première utilisation, vous devrez indiquer la langue choisie ainsi que la date et l'heure.

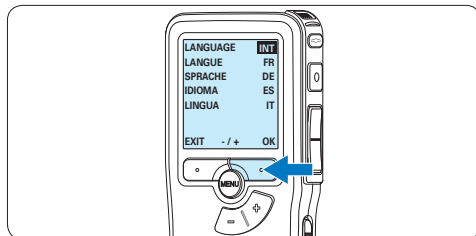
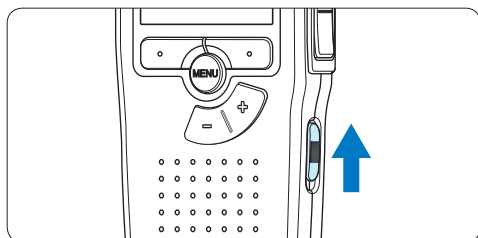

Note

Vous pourrez modifier la langue plus tard à partir du menu. Pour plus d'informations, reportez-vous à la rubrique [5.6 Paramètres du menu page 78](#).

3.5.1 Programmer la langue

Lors de la première utilisation vous devez choisir une langue.

- 1 Sélectionnez la langue voulue en appuyant sur les boutons **+** et **-** du Pocket Memo.

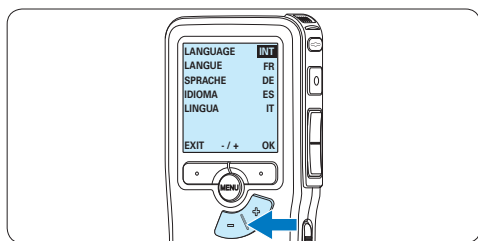

- 2 Appuyez sur le bouton **OK** pour confirmer votre choix.

L'interface utilisateur est alors affichée dans la langue sélectionnée.

3.5.2 Programmer la date et l'heure

Une fois que vous avez choisi la langue de l'interface utilisateur, vous devez programmer la date et l'heure actuelles sur le Pocket Memo.

- 1 Modifiez les données affichées pour l'année, le mois ou le jour en appuyant le nombre de fois nécessaire sur les boutons **+** ou **-**.

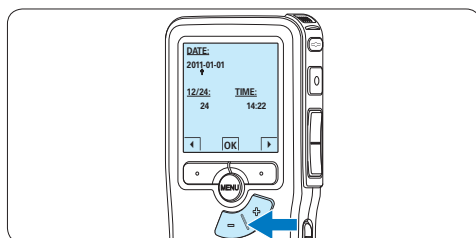

- 2 Appuyez sur le bouton **▶** pour placer le curseur (↑) au niveau de l'entrée suivante. Une fois que vous avez programmé la date, appuyez sur le bouton **▶** pour placer le curseur au niveau de l'heure.

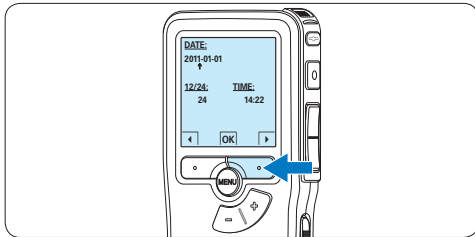

- 3** A l'aide des boutons + ou – choisissez l'affichage sur 12 ou 24 heures, AM (avant-midi) ou PM (après-midi) dans le cas de l'affichage sur 12 heures, et réglez l'heure et les minutes.

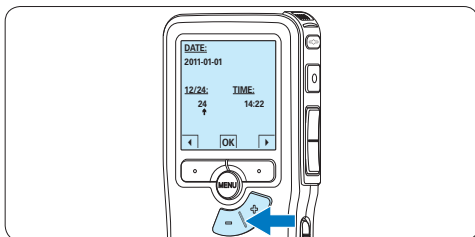

- 4** Appuyez sur le bouton → pour confirmer la date et l'heure saisies.
Vous pouvez maintenant vous servir du Pocket Memo.

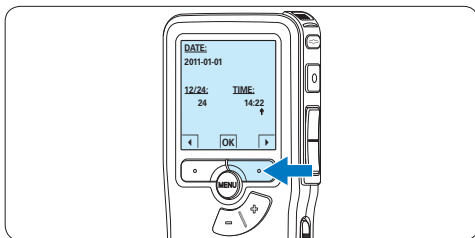

Note

En cas d'erreur en cours de programmation, vous pouvez utiliser le bouton ← à n'importe quel moment pour revenir en arrière et

corriger. Vous pourrez modifier plus tard la date et l'heure à partir du menu. Pour plus d'informations, reportez-vous à la rubrique [5.6 Paramètres du menu page 78](#).

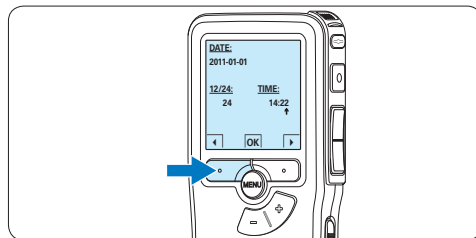

3.6 Mode économique

Après 60 minutes d'inactivité, le Pocket Memo se met automatiquement en mode économique et son écran à cristaux liquides affiche la date et l'heure. Appuyez sur n'importe quel bouton pour le réactiver.

Si le Pocket Memo n'est pas utilisé pendant plus de deux heures, il s'éteint complètement. Allumez-le en plaçant l'interrupteur On/Off sur la position **OFF**, puis sur la position **ON**.

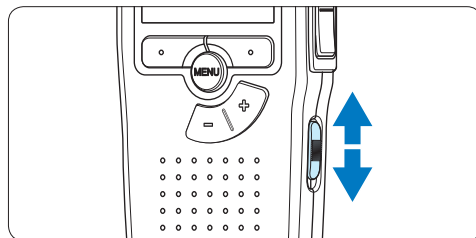

4 Utilisation de votre Pocket Memo

4.1 Enregistrer

4.1.1 Créer un enregistrement

Pour enregistrer avec le Pocket Memo, procédez comme indiqué ci-dessous :

- 1 Vérifiez qu'une carte mémoire est insérée à l'emplacement voulu. Pour plus d'informations, reportez-vous à la rubrique [3.3 Mettre en place/retirer la carte mémoire](#) page 61.
- 2 Mettez le Pocket Memo sous tension en faisant coulisser l'interrupteur sur la position ON.

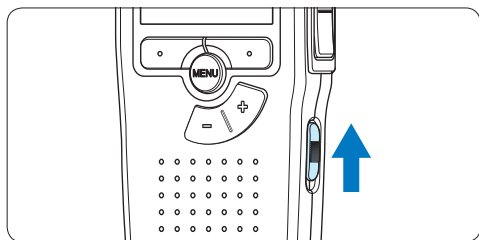

- 3 Appuyez sur le bouton multifonctions **NOUVEAU** pour créer un nouvel enregistrement.

⊖ Note

Le bouton multifonctions **NOUVEAU** n'est pas affiché si l'enregistrement actuel est vide.

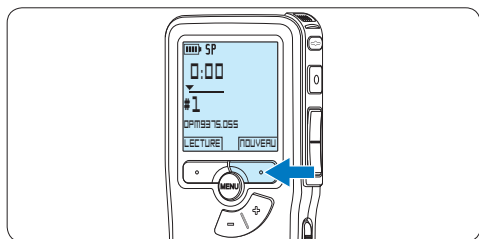

- 4 Pour démarrer l'enregistrement, appuyez sur le bouton **REC** et commencez à parler.

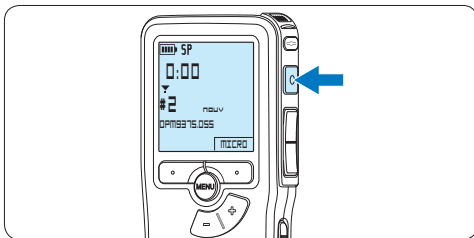

- Pendant l'enregistrement, le voyant d'état est rouge (en mode Remplacer et Ajouter) ou vert (en mode Insérer).

- L'information suivante s'affiche:

- a Mode d'enregistrement
- b Durée d'enregistrement
- c Position dans l'enregistrement
- d Numéro de l'enregistrement
- e Nom de fichier

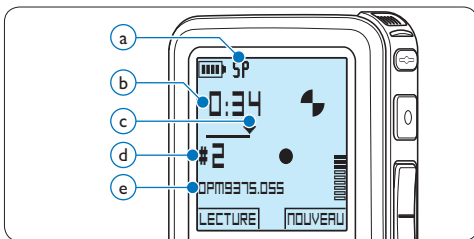

- 5 Pour des pauses courtes appuyez sur le bouton **REC**.

Le voyant d'état clignote.

Pour continuer l'enregistrement, appuyez de nouveau sur le bouton **REC**.

- 6 Pour arrêter l'enregistrement, appuyez sur le bouton multifonctions **ARRÊT**.

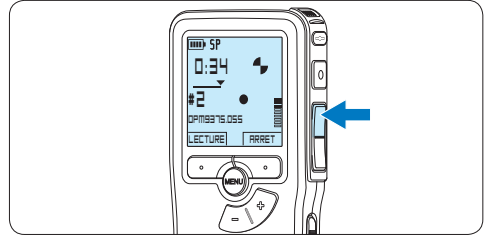
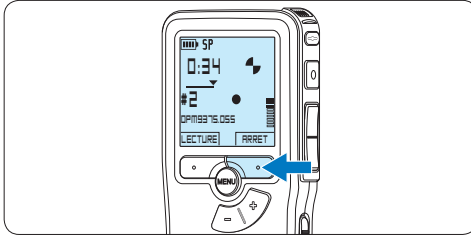

Note

- Pour obtenir un bon résultat, placez le microphone à environ 10 centimètres de votre bouche et parlez clairement.
- Le mode *Insérer* n'est pas disponible lorsque le format d'enregistrement est MP3.
- Réglez la fonction de déclenchement vocal (Pour plus d'informations, reportez-vous à la rubrique [5.2 Utiliser le déclenchement vocal de l'enregistrement page 73](#)) et le format d'enregistrement désirés (Pour plus d'informations, reportez-vous à la rubrique [4.1.5 Modifier le format d'enregistrement page 67](#)) avant de commencer l'enregistrement.
- Effectuez un test d'enregistrement pour veiller la correction des paramètres.
- Ne retirez pas les piles pendant l'enregistrement. Vous risquez de causer un dysfonctionnement de l'enregistreur.
- Si vous devez enregistrer pendant une période prolongée, remplacez les piles avant de commencer.

4.1.2 Ecouter l'enregistrement

Appuyez brièvement sur le bouton **REW** pendant l'enregistrement pour revenir en arrière de deux secondes et commencer la lecture.

Appuyez sur le bouton **REW** en continu pendant l'enregistrement pour revenir en arrière. Lâchez le bouton **REW** pour arrêter le retour et commencer la lecture.

4.1.3 Éditer un enregistrement (insérer/remplacer/ajouter)

Par défaut, les enregistrements s'effectuent en mode *Remplacer*. Pour passer en mode *Insérer* ou *Ajouter* pour ajouter des éléments dans votre dictée, suivez les instructions données ci-après :

- 1 Appuyez sur le bouton **MENU** quand l'appareil est arrêté pour ouvrir le menu.

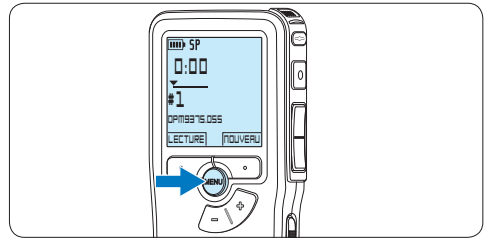

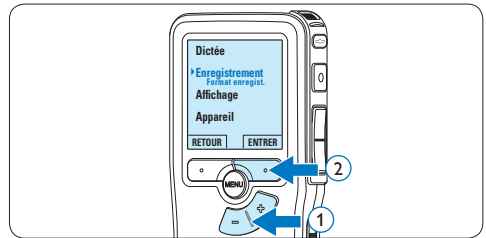

- 2 Appuyez sur le bouton **+** ou **-** pour sélectionner le menu *Enregistrement* et appuyez sur le bouton multifonctions **ENTRER** pour entrer dans le sous-menu.

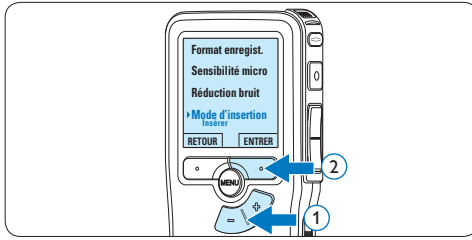

- 3 Appuyez sur le bouton **+** ou **-** pour sélectionner le menu *Mode d'insertion* et appuyez sur le bouton multifonctions **ENTRER** pour entrer dans le sous-menu.



4 Appuyez sur le bouton **+** ou **-** pour choisir *Insérer*, *Remplacer* ou *Ajouter*.

- En mode *Insérer*, il est possible d'insérer un enregistrement supplémentaire dans un fichier précédemment enregistré. Le voyant d'état est vert pendant l'enregistrement et le symbole  s'affiche. Le mode *Insérer* n'est pas disponible lorsque le format d'enregistrement est MP3.
- En mode *Remplacer*, tout enregistrement supplémentaire remplace un fichier précédemment enregistré. Le voyant d'état est rouge pendant l'enregistrement.
- En mode *Ajouter*, tout enregistrement supplémentaire est inséré à la fin d'un fichier précédemment enregistré. Le voyant d'état est rouge pendant l'enregistrement et le symbole  s'affiche.

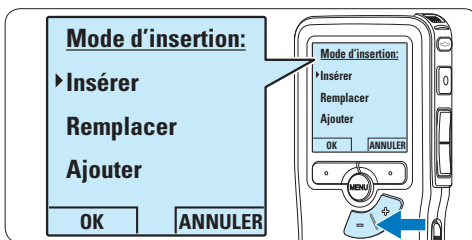

5 Appuyez sur le bouton multifonctions **OK** pour enregistrer le paramétrage ou sur le bouton multifonctions **ANNULER** pour quitter le sous-menu sans modifier les paramètres.

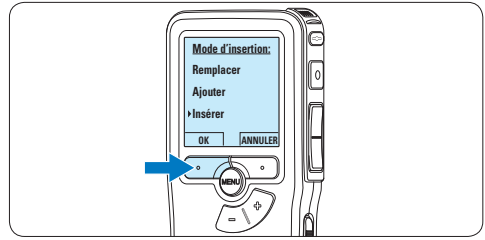

6 Appuyez sur le bouton **+** ou **-** pour sélectionner le fichier à modifier.

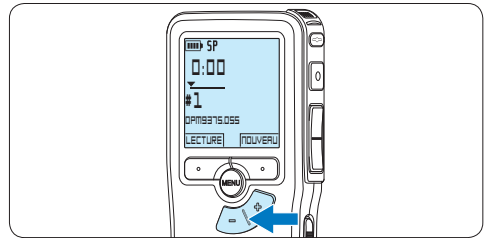

7 Utilisez les fonctions Lecture, Avance ou Retour pour trouver la position où la modification doit être effectuée.

8 Pour démarrer l'enregistrement, appuyez sur le bouton **REC** et commencez à parler.

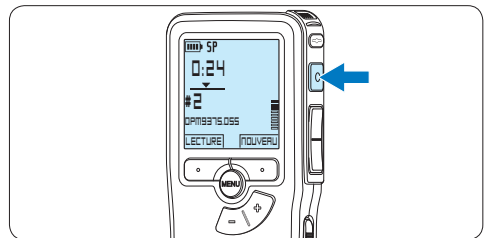

9 Pour arrêter l'enregistrement, appuyez sur le bouton multifonctions **ARRÊT**.

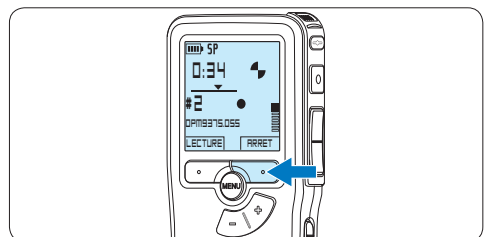

10 Si vous souhaitez revenir en *Mode Remplacer*, reprenez à partir de l'étape **1**.

4.1.4 Terminer (verrouiller) un enregistrement

Lorsque vous avez terminé un enregistrement et ne souhaitez pas apporter d'autres modifications, suivez les indications données ci-après pour qu'il soit marqué comme terminé et protégé contre toute suppression accidentelle :

1 Appuyez sur le bouton **+** ou **-** quand l'appareil est arrêté pour sélectionner l'enregistrement que vous souhaitez marquer comme terminé.

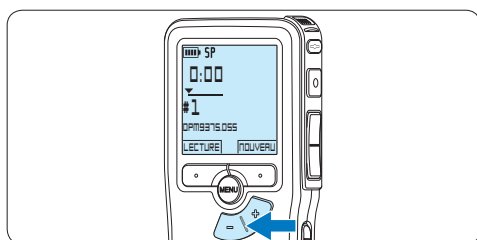

2 Appuyez sur le bouton **EOL** pour que la dictée soit marquée comme terminée. Le symbole **✓** est affiché sur l'écran.

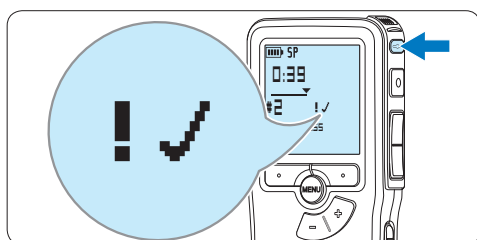

3 Si vous voulez que cette dictée soit marquée comme prioritaire, appuyez de nouveau sur le bouton **EOL** dans la demi-seconde qui suit. Le symbole **!** est affiché sur l'écran. Il indique que la dictée est prioritaire pour la transcription.

4 Si vous souhaitez la modifier, il vous faudra appuyer de nouveau sur la touche **EOL** pour supprimer la marque terminée.

* Conseil

Le logiciel *SpeechExec* peut être configuré pour transférer des fichiers uniquement marqués comme terminés du Pocket Memo vers le PC.

! Attention

Les fichiers marqués comme terminés sont supprimés lorsque la carte mémoire est formatée ou lorsque la fonction 'Supprimer toutes les dictées' est utilisée.

4.1.5 Modifier le format d'enregistrement

Le format choisi détermine la qualité audio de vos enregistrements et le temps total d'enregistrement que vous pouvez sauvegarder sur votre carte mémoire. Le Pocket Memo accepte les formats suivants :

Format d'enregistrement	format de fichier	Temps d'enregistrement (mémoire 1 Go)
XHQ	.mp3	18 heures
HQ	.mp3	36 heures
QP	.ds2 (DSS QP)	85 heures
SP	.dss (DSS SP)	170 heures

ⓘ Note

Le mode *Insérer* n'est pas disponible lorsque le format d'enregistrement est MP3.

1 Appuyez sur le bouton **MENU** quand l'appareil est arrêté pour ouvrir le menu.

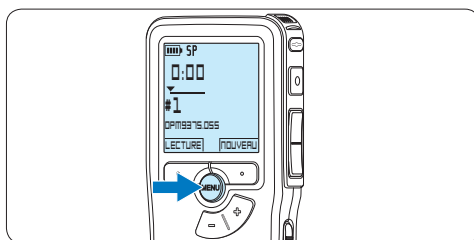

- Appuyez sur le bouton **+** ou **-** pour sélectionner l'option **Enregistrement** du menu puis sur le bouton multifonctions **ENTRER**.

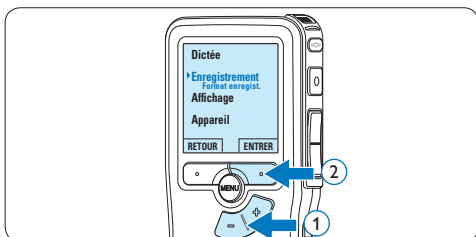

- Appuyez sur le bouton **+** ou **-** pour sélectionner l'option **Format enregistrement** du menu et appuyez sur le bouton multifonctions **ENTRER**.

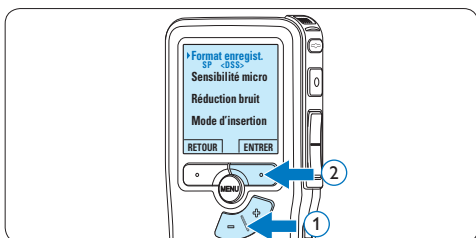

- Appuyez sur le bouton **+** ou **-** pour choisir **SP**, **QP**, **HQ** ou **XHQ**

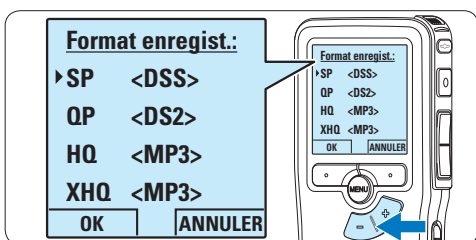

- Appuyez sur le bouton multifonctions **OK** pour enregistrer le paramétrage ou sur le bouton multifonctions **ANNULER** pour quitter le sous-menu sans modifier le paramétrage.

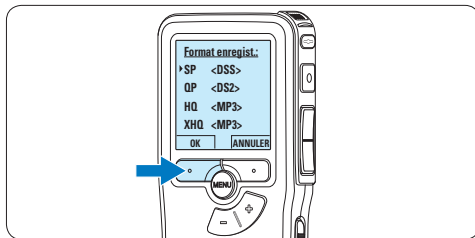

4.1.6 Régler la sensibilité du microphone

Réglez la sensibilité du microphone en fonction de l'environnement sonore et de votre façon de dicter.

- Si l'enregistrement actuel est vide, appuyez sur le bouton **MICRO** smart pour changer la sensibilité du microphone.

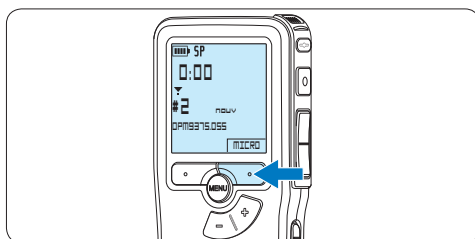

- Pendant l'enregistrement, appuyez sur le bouton **MENU** pour changer la sensibilité du microphone.

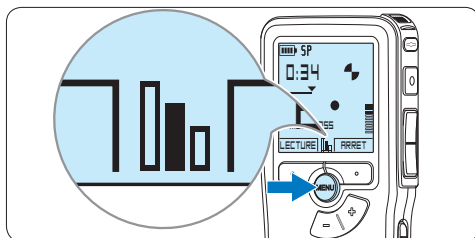

Note

Il est également possible de changer la sensibilité du microphone en utilisant le menu. Pour plus d'informations, reportez-vous à la rubrique **5.6 Paramètres du menu page 78**.

4.2 Lecture

- 1 Appuyez sur le bouton + ou – quand l'appareil est arrêté pour sélectionner le fichier à écouter et pour localiser le début de l'enregistrement.

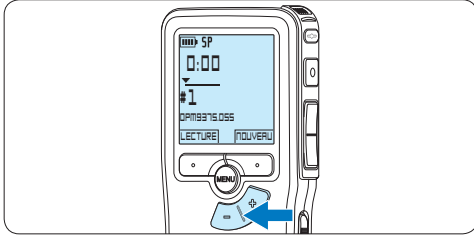

- 2 Appuyez sur le bouton multifonctions **LECTURE** pour commencer la lecture.

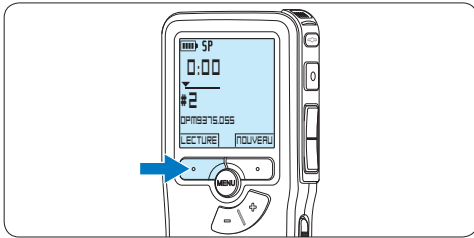

- 3 Appuyez sur le bouton + ou – pour régler le niveau sonore pendant la lecture.

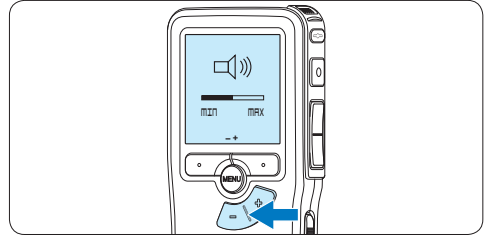

- 4 Appuyez sur le bouton multifonctions **VITESSE** pour régler la vitesse de lecture du fichier.

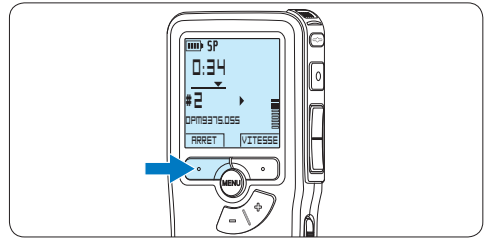

- 5 Pour arrêter la lecture, Appuyez sur le bouton multifonctions **ARRÊT**.

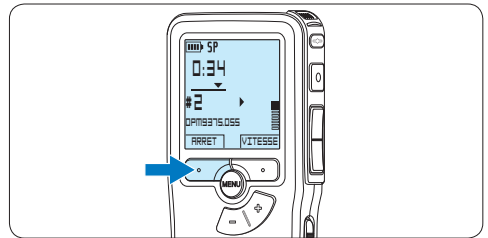

L'information ci-après s'affiche:

- a Format d'enregistrement
- b Position lecture (minutes : secondes)
- c Position actuelle dans l'enregistrement
- d Numéro de fichier
- e Nom de fichier

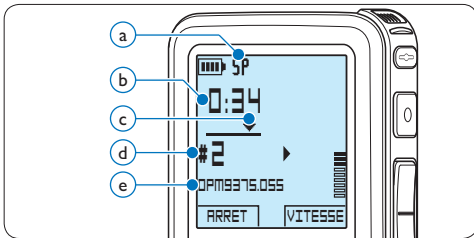

4.2.1 Aperçu général des fonctions de lecture

Retour rapide Appuyez brièvement sur le bouton **REW** ① quand l'appareil est arrêté. Appuyez sur le bouton multifonctions **ARRÊT** ③ pour arrêter le retour ou sur le bouton multifonctions **LECTURE** ④ pour arrêter le retour et commencer la lecture.

Avance rapide Appuyez brièvement sur le bouton **FWD** ② quand l'appareil est arrêté. Appuyez sur le bouton multifonctions **ARRÊT** ③ pour arrêter l'avance rapide ou sur le bouton multifonctions **LECTURE** ④ pour arrêter l'avance rapide et commencer la lecture.

Retour Appuyez en continu sur le bouton **REW** ① pendant la lecture ou l'enregistrement. Relâchez le bouton **RETOUR** lorsque vous avez atteint la position voulue.

Avance Appuyez en continu sur le bouton **FWD** ② pendant la lecture ou l'enregistrement. Relâchez le bouton **FWD** pour commencer la lecture.

Retour automatique Appuyez brièvement sur le bouton **REW** ① pendant la lecture ou l'enregistrement pour revenir en arrière d'une seconde et commencer la lecture.

Sélection de fichier Appuyez une fois sur le bouton **+** quand l'appareil est arrêté pour vous positionner à la fin d'un fichier. Appuyez à nouveau sur le bouton **+** pour vous positionner au début du fichier suivant.

Appuyez une fois sur le bouton **-** quand l'appareil est arrêté pour vous positionner au début d'un fichier. Appuyez à nouveau sur le bouton **-** pour vous positionner à la fin du fichier précédent.

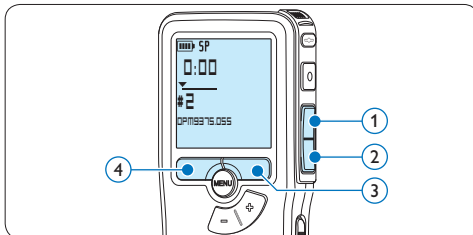

4.3 Supprimer une dictée

Note

Avant de supprimer une dictée, vérifiez qu'elle n'est pas marquée comme terminée et que la carte mémoire n'est pas en lecture seule (verrouillée). Si la dictée est marquée comme terminée, déverrouillez-la en appuyant une fois sur le bouton **EOL**.

- 1 Appuyez sur le bouton **+** ou **-** quand l'appareil est arrêté pour sélectionner le fichier que vous souhaitez supprimer.

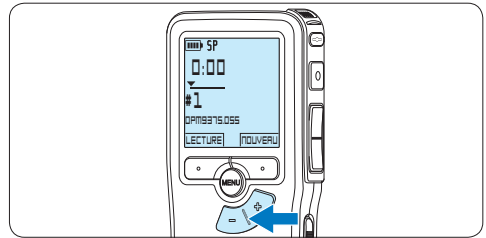

- 2 Appuyez sur le bouton **MENU** pour ouvrir le menu.
*L'option **Dictée** du menu est sélectionnée.*

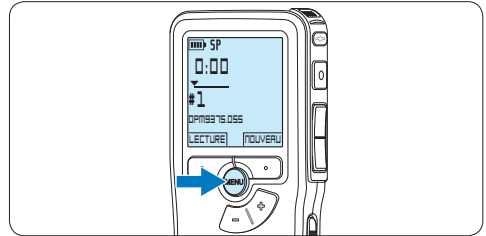

- 3 Appuyez sur le bouton multifonctions **ENTRER** pour entrer dans le sous-menu.
*L'option **Supprimer dictée** du menu est sélectionnée.*

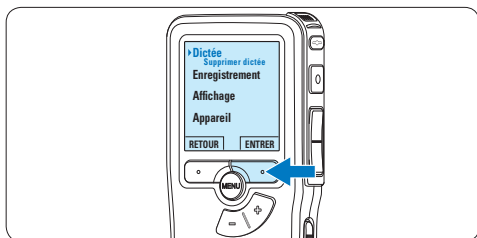

- 4 Appuyez sur le bouton multifonctions **ENTRER** pour entrer dans le sous-menu.

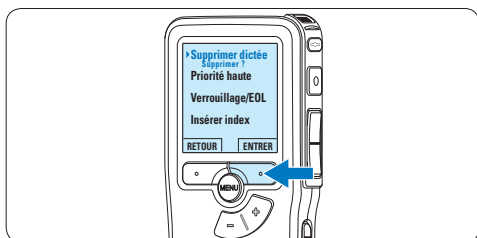

- 5 Appuyez sur **OK** pour supprimer la dictée. Appuyez sur **ANNULER** pour annuler l'opération et conserver la dictée.

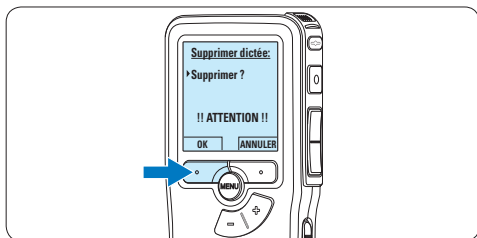

5 Comment mieux tirer parti de votre Pocket Memo

5.1 Utiliser le logiciel Philips SpeechExec

Le logiciel *Philips SpeechExec* peut être utilisé pour la configuration avancée du Pocket Memo, pour le téléchargement automatique, la conversion et le routage des fichiers de dictée.

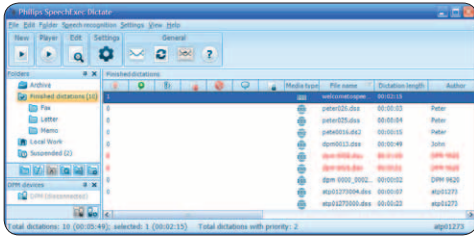

Note

Pour plus d'informations sur le logiciel *Philips SpeechExec*, veuillez consulter le manuel de l'utilisateur de *SpeechExec*.

5.1.1 Configuration avancée

L'assistant de configuration du Digital Pocket Memo fait partie du logiciel de dictée *Philips SpeechExec*. Il guide l'utilisateur dans la configuration et les paramétrages de son Digital Pocket Memo : configuration du format de l'heure, du signal sonore, du déclenchement vocal de l'enregistrement, de l'affichage écran (mode standard ou avancé), du format de l'enregistrement, de la sensibilité du microphone, du nom des auteurs, et du téléchargement des fichiers sur un PC.

- 1 Connectez le Digital Pocket Memo à votre PC à l'aide d'un câble USB.
- 2 Démarrez le logiciel de dictée *Philips SpeechExec Dictate*.
- 3 Cliquez sur [Paramètres > Paramètres généraux](#) dans la barre de menu et

sélectionnez [Configuration DPM/DT > Assistant DPM](#) à partir de la liste affichée sur la gauche.

- 4 Cliquez ensuite sur le bouton [Démarrer l'assistant](#). Suivez les instructions affichées pour personnaliser le Digital Pocket Memo en fonction de vos besoins.
- 5 Cliquez sur le bouton [Terminer](#) pour quitter l'assistant et confirmer le transfert des nouveaux paramètres vers le Digital Pocket Memo.

Note

Lorsque vous connectez le Pocket Memo à votre PC pour la première fois, Windows détecte un nouveau matériel et installe automatiquement les pilotes nécessaires. Une fois l'installation terminée, Windows peut vous demander de redémarrer votre PC.

5.1.2 Transférer des enregistrements sur le PC

Avec la connexion USB, le Pocket Memo est automatiquement reconnu comme un périphérique externe quand il est connecté à l'ordinateur. Ainsi, il est facile d'accéder au contenu de l'appareil avec n'importe quel programme de Microsoft Windows comme à toute unité externe.

Utilisez le logiciel *Philips SpeechExec* pour le téléchargement automatique, la conversion et le routage des fichiers.

- 1 Effectuez un enregistrement avec le Pocket Memo.
- 2 Démarrez le logiciel de dictée *SpeechExec*.
- 3 Connectez le Pocket Memo à votre PC à l'aide d'un câble USB ou de la station d'accueil USB (option).

- 4 Par défaut, les enregistrements présents sur le Pocket Memo seront téléchargés automatiquement sur le PC et déplacés dans le dossier *Dictées terminées* de la liste de travail.

Note

Lorsqu'un Pocket Memo est connecté, vous pouvez configurer le téléchargement (quels fichiers doivent être téléchargés et comment) à partir du menu Paramètres de *SpeechExec* ou via l'assistant de configuration.

5.2 Utiliser le déclenchement vocal de l'enregistrement

Le déclenchement vocal de l'enregistrement est une fonction pratique pour les dictées « mains libres ». Lorsque cette fonction est activée, l'appareil ne commence à enregistrer que lorsque vous commencez à parler. Si vous cessez de parler, le Pocket Memo arrête automatiquement d'enregistrer (au bout de 3 secondes de silence) et ne reprend l'enregistrement que lorsque vous recommencez à parler.

- 1 Appuyez sur le bouton **MENU** quand l'appareil est arrêté pour ouvrir le menu.

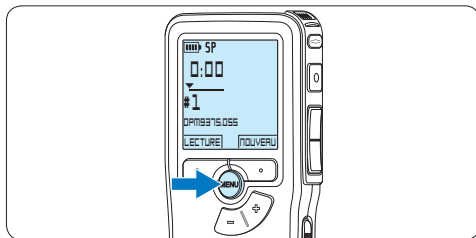

- 2 Appuyez sur le bouton **+** ou **-** pour sélectionner l'option *Enregistrement* du menu puis sur le bouton multifonctions **ENTRER**.

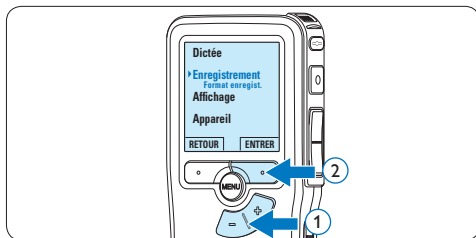

- 3 Appuyez sur le bouton **+** ou **-** pour sélectionner l'option **Déclenchement vocal** du menu puis sur le bouton multifonctions **ENTRER**.

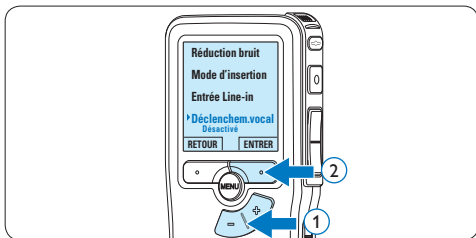

- 4 Appuyez sur le bouton **+** ou **-** pour choisir **Marche** ou **Arrêt**.

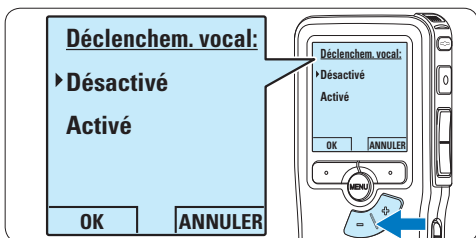

- 5 Confirmez la nouvelle sélection en appuyant sur le bouton **OK** ou conservez la sélection actuelle en appuyant sur le bouton **ANNULER**.

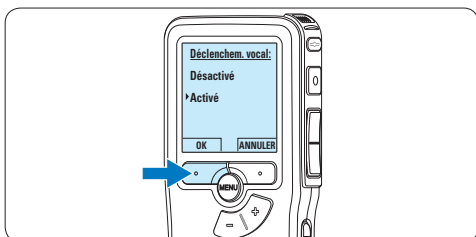

- 6 Pour démarrer l'enregistrement, appuyez sur le bouton **REC** et commencez à parler. Pendant l'enregistrement, le voyant d'état est rouge (en mode Remplacer et Ajouter) ou vert (en mode Insérer). Si le niveau sonore est inférieur à un certain seuil l'enregistrement s'arrête au bout de trois secondes et le voyant d'état clignote.

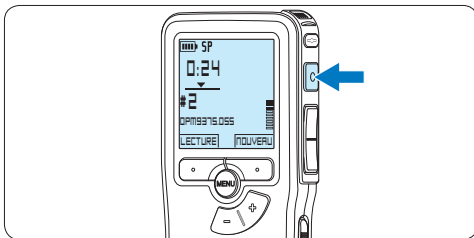

- 7 Appuyez sur le bouton **+** ou **-** pour régler le seuil d'enregistrement.

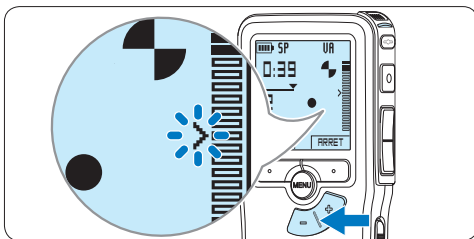

- 8 Pour arrêter l'enregistrement, appuyez sur le bouton multifonctions **ARRÊT**.

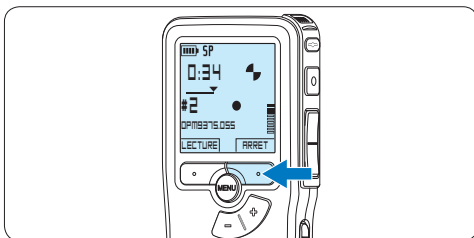

5.3 Utiliser des index

Vous pouvez insérer des index dans une dictée pour repérer des points intéressants, par exemple le début d'une partie importante, un passage que vous souhaitez corriger plus tard, ou un élément auquel vous souhaitez avoir accès rapidement et facilement.

5.3.1 Insérer un index

- 1 Placez-vous à l'endroit où vous voulez insérer un index, à l'aide des fonctions avance ou retour rapide.
- 2 Appuyez sur le bouton **MENU** quand l'appareil est arrêté pour ouvrir le menu. L'option *Dictée* du menu est sélectionnée.

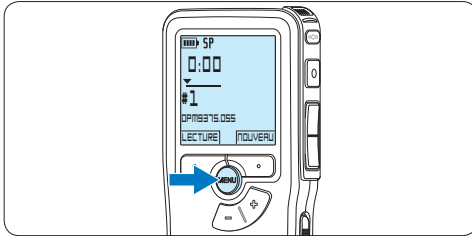

- 3 Appuyez sur le bouton multifonctions **ENTRER** pour entrer dans le sous-menu.

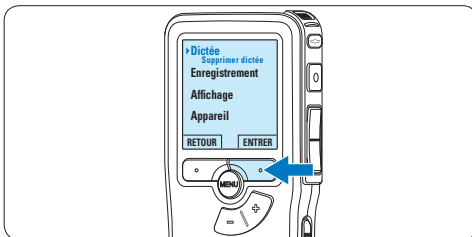

- 4 Appuyez sur le bouton **+** ou **-** pour sélectionner l'option *Insérer index* puis sur le bouton multifonctions **OK**.

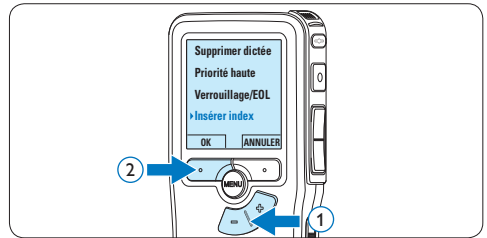

5.3.2 Supprimer un index

- 1 Placez-vous à l'endroit où vous voulez supprimer un index, à l'aide des fonctions avance ou retour rapide.
- 2 Appuyez sur le bouton **MENU** quand l'appareil est arrêté pour ouvrir le menu. L'option *Dictée* du menu est sélectionnée.

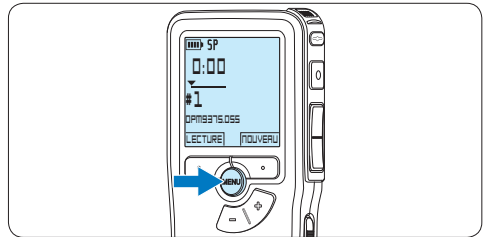

- 3 Appuyez sur le bouton multifonctions **ENTRER** pour entrer dans le sous-menu.



- 4 Appuyez sur le bouton **+** ou **-** pour sélectionner l'option *Supprim. l'index* puis sur le bouton multifonctions **OK**.

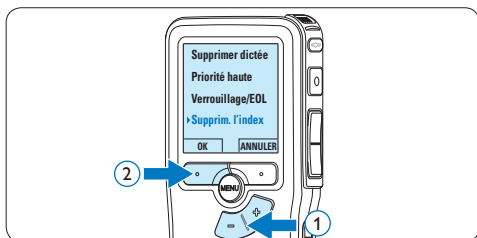

5.4 Attribuer un nom d'auteur

Un mot-clé, comme le nom de l'auteur, peut être associé à chaque enregistrement. Le mot clef peut être utilisé pour identifier les enregistrements et pour le routage des fichiers dans le logiciel *Philips SpeechExec*.

ⓘ Note

Les noms des auteurs doivent être définis au préalable avec le logiciel *Philips SpeechExec*. Pour plus d'informations, reportez-vous à la rubrique [5.1.1 Configuration avancée](#) page 72. Par défaut, c'est la catégorie de mot-clé AUTEUR avec les mots-clé 'DPM 9370' et '- - -' (vide = défaut) qui est définie sur le Pocket Memo.

Pour associer le nom d'un auteur à un enregistrement :

- 1 Appuyez sur le bouton **MENU** quand l'appareil est arrêté pour ouvrir le menu.

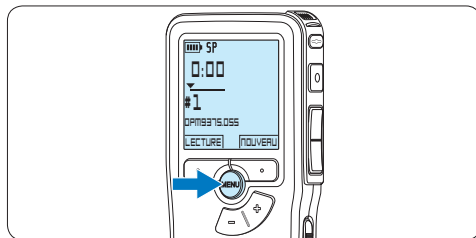

- 2 Appuyez sur le bouton **+** ou **-** pour sélectionner l'option *Appareil* puis sur le bouton multifonctions **OK**.

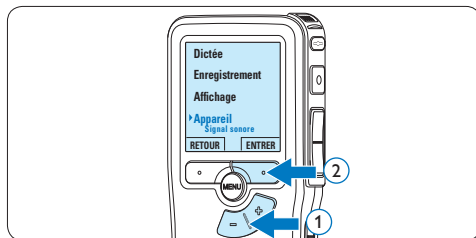

- 3 Appuyez sur le bouton **+** ou **-** pour sélectionner l'option **Nom d'auteur** puis sur le bouton multifonctions **OK**.

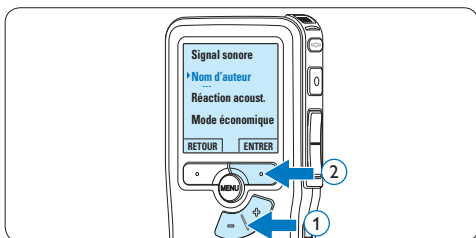

- 4 Appuyez sur le bouton **+** or **-** pour sélectionner un nom.

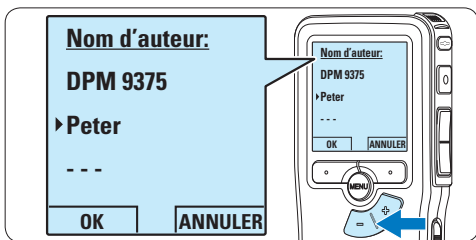

- 5 Appuyez sur le bouton **OK** pour confirmer ou le bouton multifonctions **ANNULER** pour quitter sans sélectionner de nom.

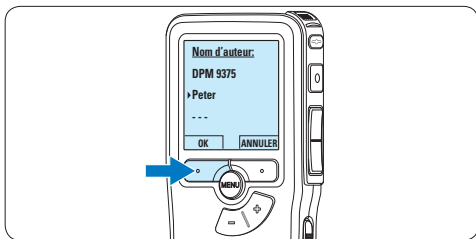

5.5 Mise à jour du micrologiciel

Un programme interne, appelé « microprogramme » contrôle votre Pocket Memo. Le micrologiciel est soumis à une maintenance de perfectionnement garantissant son développement constant ou la correction des erreurs ayant été détectées.

Il est probable qu'une nouvelle version (« Update ») du micrologiciel soit disponible depuis votre acquisition de Pocket Memo. Dans ce cas, vous avez la possibilité de mettre le micrologiciel de votre appareil à jour.

- 1 Connectez le Pocket Memo à l'ordinateur à l'aide du câble USB fourni.
- 2 Téléchargez sur votre ordinateur la mise à jour du micrologiciel pour votre modèle de Pocket Memo disponible sur www.philips.com.
- 3 Copiez le nouveau fichier du micrologiciel dans le répertoire racine de Pocket Memo.
- 4 Déconnectez le Pocket Memo de l'ordinateur pour que le micrologiciel soit automatiquement mis à jour.

⚠ Attention

- Rechargez entièrement les piles avant de procéder à la mise à jour du micrologiciel. En cas de panne de courant pendant l'écriture de la mise à jour, l'enregistreur peut être désactivé.
- Ne retirez pas la carte mémoire pendant la mise à jour du micrologiciel.

📌 Note

- Veillez à ce que le fichier du micrologiciel soit placé dans le répertoire racine pour que la mise à jour automatique puisse se faire.
- Une fois la mise à jour complète, le fichier du micrologiciel est systématiquement supprimé.

5.6 Paramètres du menu

Pour accéder au menu du Pocket Memo:

- 1 Appuyez sur le bouton **MENU** quand l'appareil est arrêté pour ouvrir le menu.

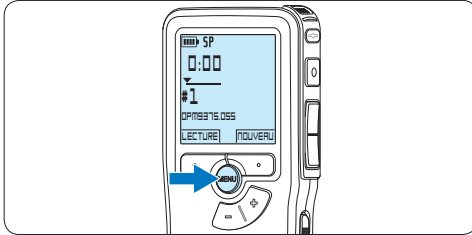

- 2 Appuyez sur le bouton **+** ou **-** pour vous déplacer dans le menu.

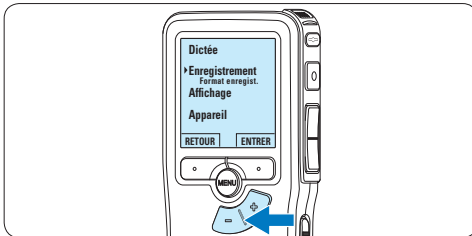

- 3 Pour sélectionner un sous-menu, appuyez sur le bouton **ENTRER** ou **MENU**.

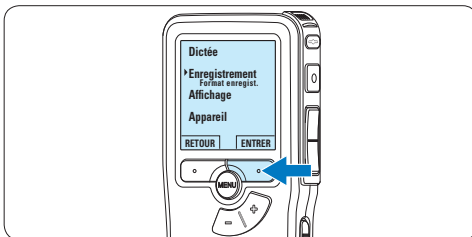

- 4 Pour sortir du menu, appuyez sur **RETOUR**.

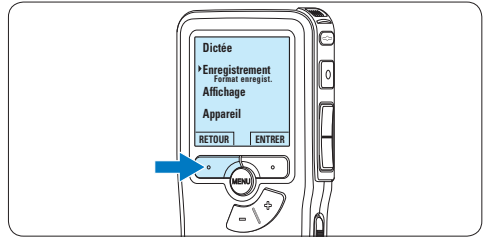

- 5 Sélectionnez une fonction à l'aide des boutons **+** ou **-**.
- 6 Pour confirmer une sélection, appuyez sur **OK**, pour annuler, appuyez sur **ANNULER**.

ⓘ Note

- Certains paramètres, tels que définir les noms d'auteurs ou passer à un mode d'affichage simple, sont uniquement disponibles via *Philips SpeechExec Dictate*. Pour plus d'informations, reportez-vous à la rubrique [5.1.1 Configuration avancée](#) page 72.
- Pour accéder à des informations supplémentaires sur les fichiers, l'appareil et la carte mémoire, appuyez en continu sur le bouton **MENU**.

5.6.1 Liste des menus

Appuyez sur le bouton MENU

Dictée	Options	Référence
Supprimer fichier Supprimer le fichier actuel		Ch. 4.3, p. 70
Priorité Attribuer un niveau de priorité à l'enregistrement.	Haute, Standard	
Verrouillage / EOL Marquer un enregistrement comme terminé (EOL/End of letter) et le protéger contre toute modification ou suppression.	Verrouiller, Déverrouiller	Ch. 4.1.4, p. 67
Index Vous pouvez insérer des index dans une dictée pour repérer des points intéressants.	Insérer, Effacer	Ch. 5.3, p. 75
Information Afficher diverses informations relatives au fichier actuel.	Numéro de fichier, date et heure d'enregistrement, nom d'auteur, longueur du fichier	
Enregistrement		
Format d'enregistrement Le format choisi détermine la qualité audio de vos enregistrements et le temps total d'enregistrement que vous pouvez sauvegarder sur votre carte mémoire.	SP (.dss) , QP (.ds2), HQ (.mp3), XHQ (.mp3)	Ch. 4.1.5, p. 67
Sensibilité du microphone Ajuster la sensibilité du microphone pour éviter d'enregistrer les bruits de fond et en fonction de l'environnement sonore. Utilisez le réglage <i>Bas (Privé)</i> pour enregistrer dans un environnement bruyant.	Bas (Privé), Moyen (Dictée) , Elevé (Conférence)	Ch. 4.1.6, p. 68
Réduction bruit Réduire le niveau de bruit d'un enregistrement pendant la lecture.	Activé , Désactivé	
Mode d'insertion Régler la façon d'éditer un fichier précédemment enregistré.	Remplacer , Insérer, Ajouter	Ch. 4.1.3, p. 65
Entrée Line-in Enregistrer à partir d'une source externe via la prise microphone.	Désactivé , Mono, Stéréo	
Déclenchement vocal Lorsque la fonction de déclenchement vocal de l'enregistrement est activée, l'appareil commence à enregistrer lorsque vous commencez à parler. Si vous cessez de parler, l'enregistreur arrête automatiquement d'enregistrer (au bout de 3 secondes de silence) et ne reprend l'enregistrement que lorsque vous recommencez à parler.	Désactivé , Activé	Ch. 5.2, p. 73

Affichage		
Éclairage L'affichage reste illuminé pendant la durée programmée après qu'un bouton a été activé.	8 sec, 20 sec, Désactivé	
Contraste Ajuster le contraste de l'affichage.		
Voyant d'enregistrement Activer ou désactiver le voyant d'état.	Activé, Désactivé	
Language (Langue) Régler la langue de l'interface de l'enregistreur.		Ch. 3.5.1, p. 62
Appareil		
Signal sonore L'enregistreur émet un signal sonore lorsqu'un bouton est activé ou en cas d'erreur.	Activé, Désactivé	
Nom d'auteur Un mot-clé, comme le nom de l'auteur, peut être associé à chaque enregistrement. Le mot-clé peut être utilisé pour identifier les enregistrements et pour le routage des fichiers dans le logiciel Philips SpeechExec.		Ch. 5.4, p. 76
Réaction acoustique Vous permet d'écouter l'enregistrement pendant l'avance ou le retour.	Activé, Désactivé	Ch. 4.2.1, p. 70
Mode économique Régler la durée d'inactivité après laquelle le mode économique est activé.	5 min, 10 min, 30 min, 60 min, Désactivé	Ch. 3.6, p. 63
Date & heure Régler la date et l'heure.		Ch. 3.5.2, p. 62
Mode silencieux Lorsque le mode silencieux est activé, le rétroéclairage, le bip et le voyant d'enregistrement sont désactivés.	Activé, Désactivé	
Formater la carte Formater la carte mémoire et supprimer tous les fichiers sur l'enregistreur.		Ch. 3.3, p. 61
Info carte Afficher diverses informations relatives à la carte mémoire.		
Info système Afficher des informations relatives au système, telles que le n° de modèle, le n° de série et la version du micrologiciel.		
Charge rapide USB Lorsque la charge rapide USB est désactivée, le chargement des piles s'effectue plus lentement. Désactivez la fonction Charge rapide USB si le port USB de votre ordinateur n'est pas compatible avec la norme haute alimentation (500 mA).	Activé, Désactivé	Ch. 3.2, p. 60
Ajustage original Réinitialiser les paramètres du menu.	Activé, Annuler	

6 Données techniques

Connectivité

- Écouteurs: 3,5 mm
- Microphone: 3,5 mm
- USB: USB 2.0 haut débit
- Connecteur de synchronisation
- Logement carte mémoire

Affichage

- Type: LCD
- Diagonale de l'écran: 44 mm/1,7 pouce
- Rétroéclairage: blanc

Supports de stockage

- Carte mémoire remplaçable
- Types de carte mémoire: Secure Digital (SD), Secure Digital (SDHC)
- Compatible avec stockage de masse

Enregistrement audio

- Formats d'enregistrement: Digital speech standard (DSS), MPEG1 layer 3 (MP3)
- Microphone intégré: mono
- Modes d'enregistrement: XHQ (MP3/stéréo), HQ (MP3/stéréo), QP (DSS/mono), SP (DSS/mono)
- Débit binaire: 13,5, 27, 64, 128 kbit/s
- Durée d'enregistrement (carte de 2 Go): 349 heures (SP), 170 heures (QP), 72 heures (HQ), 36 heures (XHQ)
- Taux d'échantillonnage: 44,1 (XHQ), 32 kHz (HQ), 16 kHz (QP), 12 kHz (SP)

Son

- Type de haut-parleur: haut-parleur dynamique de forme arrondie intégré
- Diamètre de l'enceinte: 30 mm
- Puissance de sortie du haut-parleur: 200 mW
- Réponse en fréquence: 300–8000 (XHQ), 300–8000 (HQ), 300–7000 (QP), 300–5700 (SP) Hz

Puissance

- Type de pile: alcaline AAA/LR03, Philips AAA Ni-MH LFH9154
- Nombre de piles: 2
- Rechargeable: oui, via USB
- Autonomie des piles: jusqu'à 23 heures en mode d'enregistrement SP
- Piles fournies

Configuration système requise

- Processeur: Pentium III 1 GHz, Pentium IV recommandé
- Mémoire vive: 512 Mo (1 Go recommandé)
- Capacité disque dur: 100 Mo pour SpeechExec, 250 Mo pour Microsoft .NET
- Sortie écouteurs ou haut-parleurs
- Système d'exploitation: Windows 7/Vista/XP
- Port USB libre
- Lecteur de DVD-ROM
- Carte son

Caractéristiques environnementales

- Conforme à la directive 2002/95/EC (RoHS)
- Produit sans soudures au plomb
- Accessoires
- Logiciel SpeechExec Dictate
- Câble USB
- Carte mémoire Secure Digital
- Housse
- Guide de mise en route
- 2 piles AAA

Design et finition

- Couleur(s): noir aluminium
- Matériau: boîtier tout en métal

Federal Communications Commission Notice

This equipment has been tested and found to comply with the limits for a Class B digital device, pursuant to part 15 of the FCC Rules. These limits are designed to provide reasonable protection against harmful interference in a residential installation. This equipment generates, uses, and can radiate radio frequency energy and, if not installed and used in accordance with the instructions, may cause harmful interference to radio communications. However, there is no guarantee that interference will not occur in a particular installation. If this equipment does cause harmful interference to radio or television reception, which can be determined by turning the equipment off and on, the user is encouraged to try to correct the interference by one or more of the following measures:

- Reorient or relocate the receiving antenna.
- Increase the separation between the equipment and the receiver.
- Connect the equipment into an outlet on a circuit different from that to which the receiver is connected.
- Consult the dealer or an experienced radio or television technician for help.

Modifications

The FCC requires the user to be notified that any changes or modifications made to this device that are not expressly approved by Philips may void the user's authority to operate the equipment.

Cables

Connections to this device must be made with shielded cables with metallic RFI/EMI connector hoods to maintain compliance with FCC Rules and Regulations.

Canadian notice

This Class B digital apparatus meets all requirements of the Canadian Interference-Causing Equipment Regulations.

Avis Canadien

Cet appareil numérique de la classe B respecte toutes les exigences du Règlement sur le matériel brouilleur du Canada.

Declaration of Conformity

Model Number: LFH9375
Trade Name: Philips Pocket Memo
Responsible Party: Philips Speech Processing
Address: 64 Perimeter Center East,
Atlanta, GA 30346, USA
Telephone number: 888-260-6261
Website: www.philips.com/dictation

LFH9375



Tested to comply with
FCC standards

FOR HOME OR OFFICE USE

This device complies with Part 15 of the FCC Rules. Operation is subject to the following two conditions: 1) This device may not cause harmful interference. 2) This device must accept any interference received, including interference that may cause undesired operation.

CE Declaration of Conformity

Philips confirms that the product corresponds to the relevant guidelines of the European Union.



Specifications are subject to change without notice.

Trademarks are the property of Royal Philips Electronics or their respective owners.

© 2010 Royal Philips Electronics. All rights reserved.

Document version 1.0, 16/12/2010.