

Register your product and get support at
www.philips.com/welcome

POCKET MEMO

LFH9380/01



EN	User manual	3
DE	Benutzerhandbuch	29
FR	Manuel de l'utilisateur	55

ES	Manual del usuario	81
IT	Manuale di istruzioni	107
NL	Gebruikershandleiding	133

PHILIPS

Manual del usuario

1	Importante	82	5	Para sacar el mayor provecho de su Pocket Memo	99
2	Su Pocket Memo	83	5.1	Utilizar Philips SpeechExec	99
2.1	Funciones destacadas del producto	83	5.1.1	Configuración avanzada	99
2.2	Contenido del embalaje	83	5.1.2	Descargar grabaciones al ordenador	99
2.3	Generalidades	84	5.2	Menú de configuraciones	100
2.3.1	Controles y conexiones	84	5.2.1	Lista de menú	101
2.3.2	Indicadores y símbolos en la pantalla	85	5.3	Utilizar la grabación con activación por voz	101
3	Inicio	86	5.4	Trabajar con marcas de índice	103
3.1	Colocar las baterías o pilas	86	5.4.1	Insertar una marca de índice	103
3.2	Recarga de las baterías	86	5.4.2	Eliminar una marca de índice	103
3.3	Insertar y extraer la tarjeta de memoria	87	5.4.3	Eliminar todas las marcas de índice	103
3.4	Formatear una tarjeta de memoria	87	5.5	Asignar un nombre de autor	104
3.5	Activación del Pocket Memo	88	6	Technical data	106
3.5.1	Selección del idioma	88			
3.5.2	Ajuste de fecha y hora	88			
3.6	Modo de ahorro de energía	89			
4	Utilizar su Pocket Memo	90			
4.1	Grabación	90			
4.1.1	Crear una grabación	90			
4.1.2	Anexar al dictado (insertar / sobrescribir)	91			
4.1.3	Terminar (bloquear) una grabación	92			
4.1.4	Cambiar el formato de grabación	93			
4.1.5	Ajustar la sensibilidad del micrófono	94			
4.2	Reproducir	95			
4.2.1	Generalidades sobre las funciones de reproducción	96			
4.3	Eliminar	96			
4.3.1	Eliminar un dictado	96			
4.3.2	Eliminar una parte del dictado	97			
4.3.3	Eliminar todos los dictados	98			

1 Importante

Philips se reserva el derecho a modificar los productos en cualquier momento sin estar obligada a ajustar los suministros anteriores con arreglo a ello.

El material incluido en este manual se considera suficiente para el uso al que está destinado el sistema. Si el producto o sus módulos o procedimientos individuales se emplean para fines diferentes a los especificados en el presente, deberá obtenerse una confirmación de que son válidos y aptos para ellos.

Seguridad

- Para evitar un cortocircuito, no exponga el producto a la lluvia ni al agua.
- No exponga el dispositivo a un calor excesivo causado por equipos de calefacción o rayos solares directos.
- Proteja los cables para evitar que se pellizquen, en especial en los enchufes y en la parte que sale de la unidad.
- Realice una copia de seguridad de los archivos. Philips no se hace responsable de ninguna pérdida de datos.

Seguridad de los oídos

Tenga en cuenta las siguientes indicaciones al utilizar los auriculares:

- Escuche con niveles de volumen moderados durante periodos de tiempo razonables.
- Tenga cuidado de no subir el nivel de volumen a medida que sus oídos se adaptan.
- No suba el volumen a un punto tal que le impida escuchar los sonidos ambientales.
- Debe tener precaución o interrumpir temporalmente el uso ante situaciones potencialmente peligrosas.
- No utilice auriculares mientras conduce un vehículo motorizado, bicicleta, monopatín, etc. Puede implicar un peligro para el tránsito y es ilegal en varias zonas.

Importante (para modelos que incluyen auriculares):

Philips garantiza la máxima potencia de sonido de sus reproductores de audio en cumplimiento con las regulaciones establecidas por los organismos pertinentes, aunque sólo en el caso de los modelos originales de los auriculares proporcionados. En caso de que los auriculares deban sustituirse, le recomendamos que se ponga en contacto con su distribuidor minorista para solicitar un modelo Philips idéntico al original.

Niños

El dispositivo y sus accesorios no son juguetes. Pueden contener piezas pequeñas. Manténgalas fuera del alcance de los niños.

Desecho del producto anterior

- El producto está diseñado y fabricado con materiales y componentes de excelente calidad que pueden reciclarse y volverse a utilizar.
- Cuando un producto viene con el símbolo de un cubo de basura con ruedas tachado, significa que el producto está cubierto por la directiva Europea 2002/96/EC.
- Infórmese acerca del sistema de recolección selectiva local para productos eléctricos y electrónicos.
- Respete las normas locales y no deseche los productos anteriores junto con los residuos domésticos habituales. El desecho adecuado de los productos anteriores permitirá impedir posibles consecuencias negativas para el medio ambiente y la salud de las personas.
- Las pilas (incluidas las pilas recargables incorporadas) contienen sustancias que pueden contaminar el medio ambiente. Todas las pilas deben desecharse en un punto de recolección oficial.



2 Su Pocket Memo

Felicitaciones por su compra y bienvenido a Philips.

Con el fin de aprovechar al máximo la asistencia ofrecida por Philips, visite nuestro sitio web para obtener información de soporte, como manuales del usuario, descargas de software e información sobre la garantía, entre otros:

www.philips.com/support.

2.1 Funciones destacadas del producto

- El diseño ergonómico y asimétrico del Pocket Memo ofrece una operación amigable sin comparación. El interruptor deslizante permite un rápido control y su manejo son una sola mano.
- Dos botones 'inteligentes' le permiten navegar por el menú y seleccionar rápidamente.
- La pantalla grande le permite ver toda la información referente a un archivo, como palabras claves (nombre del autor), duración del dictado, posición en el archivo y otra información relevante de un vistazo. La iluminación de la pantalla le permite ver esta información incluso en la oscuridad.
- Los archivos con formato .dss son el estándar internacional para la procesación de voz profesional. Además de una calidad acústica extraordinaria de la grabación, los archivos .dss permiten un alto nivel de compresión, reducen el tamaño de los archivos, el tráfico en la red y la capacidad de memoria necesaria.
- El SpeechExec Dictate es el programa perfecto para el manejo de archivos de voz. La interfaz de usuario intuitiva, hace que el trabajo sea rápido y sencillo; la información de la condición o status del archivo permite el seguimiento del progreso del trabajo.

2.2 Contenido del embalaje



Pocket Memo

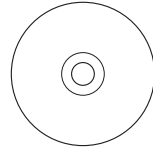

CD-ROM con software y manual del usuario



Tarjeta de memoria



Baterías recargables



Funda



Cable USB



Guía de inicio rápido

2.3 Generalidades

2.3.1 Controles y conexiones

- ① Conector para micrófono
- ② Conector para auricular
- ③ Micrófono integrado
- ④ LED de estado
- ⑤ Botón REC (grabar)
- ⑥ Interruptor de 4 posiciones
- ⑦ Interruptor de encendido/apagado
- ⑧ Altavoz
- ⑨ Pantalla
- ⑩ Botones inteligentes
- ⑪ Botón del menú
- ⑫ +/-, navegación menú y volumen

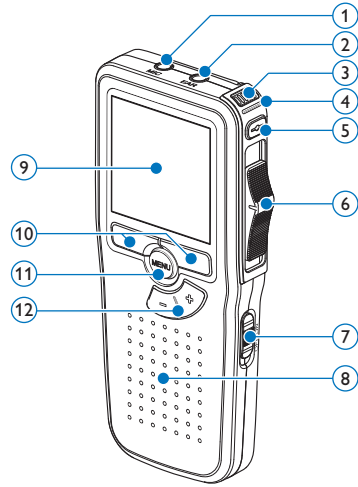

- ⑬ Ranura para tarjeta de memoria
- ⑭ Botón EOL (end-of-letter/final de carta)
- ⑮ Compartimiento de las baterías
- ⑯ Ranura para conectar la base de conexión
- ⑰ Ranura para conectar la fuente de alimentación
- ⑱ Ranura para conectar el cable USB

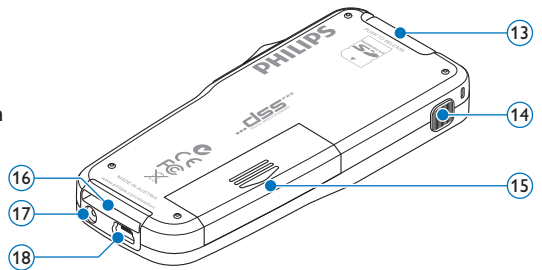

2.3.2 Indicadores y símbolos en la pantalla

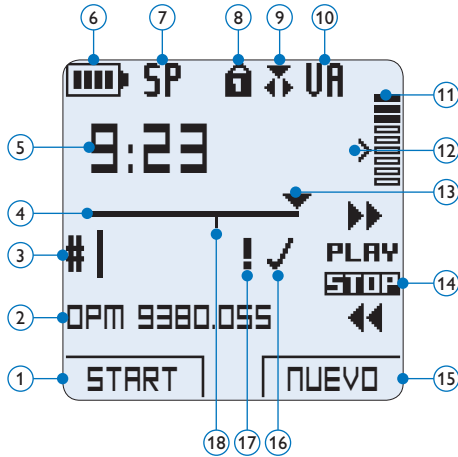

- ① Función actual del botón inteligente izquierdo
- ② Nombre del archivo
- ③ Número de grabación
- ④ Barra de posición
- ⑤ Tiempo de grabación / reproducción
- ⑥ Indicador del nivel de la batería
- ⑦ Formato de grabación
- ⑧ Tarjeta de memoria protegida contra escritura (bloqueada)
- ⑨ La función insertar está activada
- ⑩ Grabación con activación por voz, habilitada
- ⑪ Nivel de grabación
- ⑫ Nivel de sensibilidad donde comienza la grabación con la función de activación por voz
- ⑬ Posición actual de la grabación
- ⑭ Posición actual del interruptor de 4 posiciones
- ⑮ Función actual del botón inteligente derecho
- ⑯ Grabación marcada como finalizada y bloqueada (EOL)
- ⑰ Grabación marcada con prioridad
- ⑱ Grabación contiene una marca de índice

3 Inicio

3.1 Colocar las baterías o pilas

El Pocket Memo funciona con dos baterías recargables AAA LFH9154 que han sido entregadas con el producto. También se pueden utilizar baterías AAA alcalinas comunes (no recargables).

- 1 El Pocket Memo debe estar desconectado (OFF).
- 2 Abra el compartimiento de las baterías que se halla en la parte trasera del Pocket Memo.

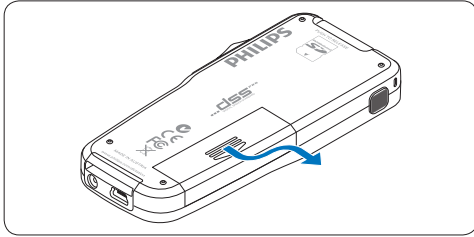

- 3 Coloque las dos baterías AAA. El dibujo que hay en el interior de la tapa del compartimento de las baterías muestra la polaridad adecuada.

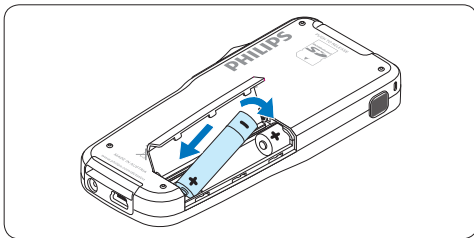
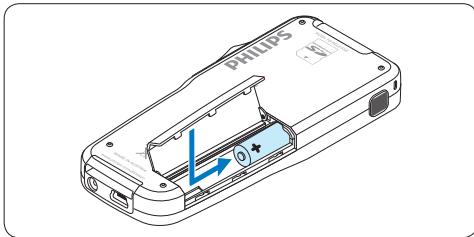

- 4 Cierre el compartimento de las baterías y deslícelo a su lugar hasta que escuche un clic que indica que se acopló.

ⓘ Nota

No utilice baterías de diferente tipo! Utilice dos baterías recargables (Philips LFH9154) o dos baterías no recargables.

3.2 Recarga de las baterías

El Pocket Memo puede ser operado con las **baterías recargables Philips LFH9154**. Estas pueden ser recargadas por medio del **cable USB**, la **base de conexión LFH9120** (opcional), o la **fuentes de alimentación Philips LFH9156** (opcional).

Cuando se conecta el Pocket Memo a un ordenador o a un portátil por medio del cable USB suministrado, las baterías recargables automáticamente empiezan a ser cargadas. Si el puerto USB que hay en el ordenador es de gran capacidad, un ciclo completo de recarga toma cerca de 2,5 horas.

ⓘ Nota

El PC debe estar encendido al cargar la batería por medio de la conexión de cable USB. El Pocket Memo se puede calentar a consecuencia de la recarga rápida.

⚠ Importante

Si el puerto USB del ordenador no tiene suficiente capacidad de suministro (500 mA) **desactive la opción Cargado rápido USB en el menú del Pocket Memo**.

3.3 Insertar y extraer la tarjeta de memoria

El Pocket Memo funciona con una tarjeta de memoria SD (SecureDigital) y admite tarjetas SDHC con capacidad de almacenamiento de hasta 32 GB.

Para insertar una tarjeta de memoria:

- 1 Ubique la ranura de la tarjeta de memoria en la parte superior trasera del Pocket Memo.
- 2 Deslice la tarjeta de memoria dentro de la ranura. Una pequeña ilustración debajo de la ranura de la tarjeta de memoria le indica la orientación correcta.
- 3 Empuje la tarjeta de memoria hacia dentro hasta que escuche un clic.

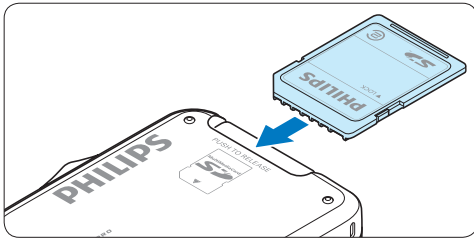

Para extraer la tarjeta de memoria:

- 1 Ubique la ranura de la tarjeta de memoria en la parte superior trasera del Pocket Memo.
- 2 Presione la tarjeta de memoria hacia dentro del Pocket Memo hasta que escuche un clic.
- 3 Suelte la tarjeta de memoria. La tarjeta saldrá suavemente de su ranura. Ahora, simplemente tire de ella.

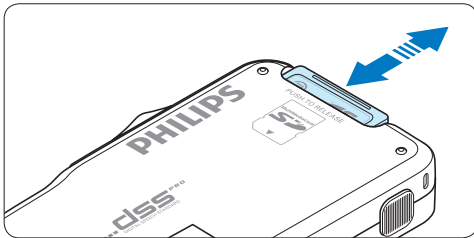

Nota

Si el Pocket Memo está en la posición **ON** (encendido) y no tiene una tarjeta de memoria insertada, aparece una pantalla de advertencia.

3.4 Formatear una tarjeta de memoria

Cuando se inserta una tarjeta de memoria nueva, sin formatear (o que no haya sido formateada con un dispositivo Pocket Memo), el Pocket Memo mostrará las indicaciones para formatear la tarjeta.

- 1 Para confirmar e iniciar el proceso de formateo, pulse el botón inteligente **OK**.

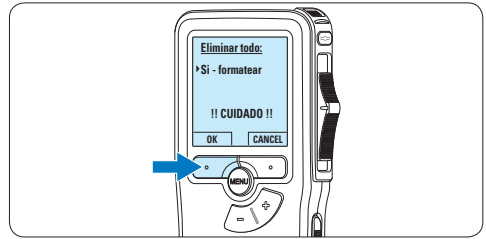

- 2 Para cancelar el proceso de formateo, retire la tarjeta de memoria o pulse el botón inteligente **CANCEL**.



Nota

No se podrá llevar a cabo el formateo si la tarjeta de memoria está en el modo de sólo lectura (bloqueada).

3.5 Activación del Pocket Memo

El Pocket Memo es encendido o apagado deslizando el interruptor encendido/apagado (ON / OFF). Cuando lo active por primera vez, ajuste el idioma, la fecha y la hora.

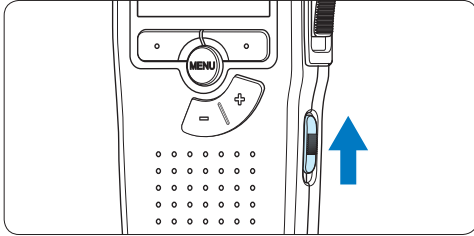

3.5.1 Selección del idioma

Cuando lo utilice por primera vez seleccione el idioma.

- 1 Presione los botones + o - en el Pocket Memo para escoger un idioma.

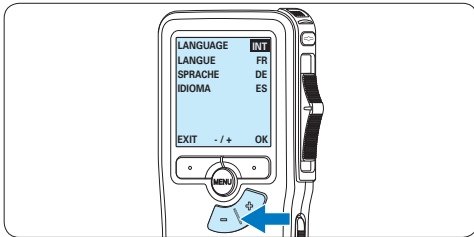

- 2 Presione el botón inteligente OK para confirmar su elección. El idioma seleccionado aparecerá en la pantalla.

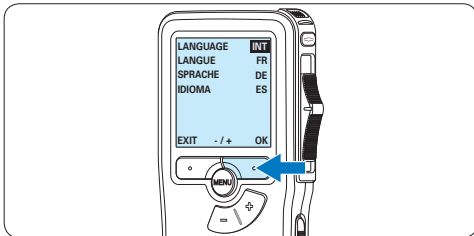

Nota

El idioma puede ser modificado posteriormente. Véase [5.2 Menú de configuraciones](#) en la página 100 para mayor información.

3.5.2 Ajuste de fecha y hora

Después de haber seleccionado el idioma, debe ajustar la fecha y la hora en el Pocket Memo.

- 1 Presione repetidamente los botones + o - para ajustar los valores correspondientes a año, mes y día.

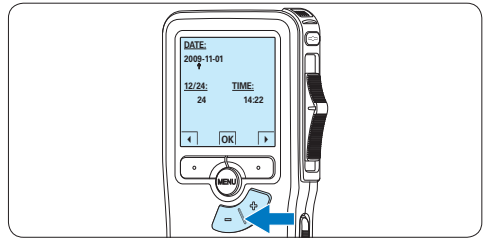

- 2 Presione el botón inteligente para pasar la flecha (→) al siguiente espacio. Después de ajustar el día, presione el botón inteligente para pasar a ajustar la hora correspondiente.

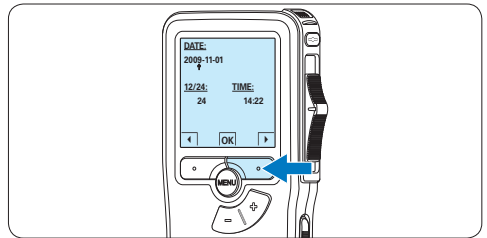

- 3 Presione los botones + o - para escoger el sistema de 12 o 24 horas con símbolo AM o PM y ajuste la hora y minutos.

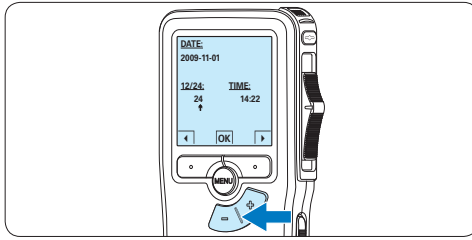

- 4** Presione el botón inteligente ➔ ② para aceptar los ajustes.
A partir de este momento el Pocket Memo está listo para ser puesto en funcionamiento.

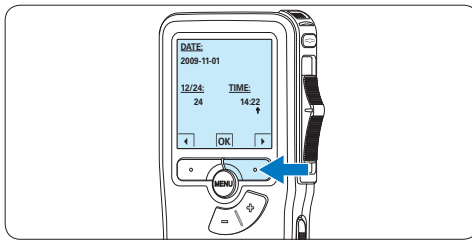

Nota

Si durante el ajuste de la fecha y la hora cometió algún error, use el botón inteligente ◀ en cualquier momento de la operación para regresar al estado inicial y corregir el error. La fecha y hora pueden ser modificados posteriormente por medio del uso del menú. Véase [5.2 Menú de configuraciones](#) en la página 100 para mayor información.

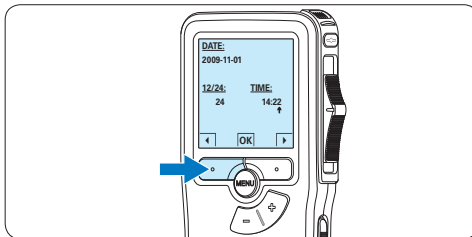

3.6 Modo de ahorro de energía

Después de estar inactivo durante 60 minutos, el Pocket Memo entra automáticamente en el modo de ahorro de energía y la pantalla LCD mostrará la fecha y la hora. Oprima cualquier botón para reactivarlo.

Si el Pocket Memo no se utiliza por más de dos horas se apaga completamente. Encienda la unidad moviendo el interruptor de encendido/apagado a la posición **OFF** y a continuación de vuelta a la posición **ON**.

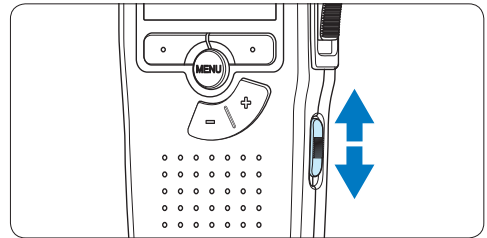

4 Utilizar su Pocket Memo

4.1 Grabación

4.1.1 Crear una grabación

Siga los siguientes pasos para realizar una grabación con el Pocket Memo:

- 1 Introduzca la tarjeta de memoria en la ranura de la tarjeta de memoria. Véase [3.3 Insertar y extraer la tarjeta de memoria](#) en la página 87 para mayor información.
- 2 Deslice el interruptor **ON/OFF** a la posición **ON** para encender el Pocket Memo.

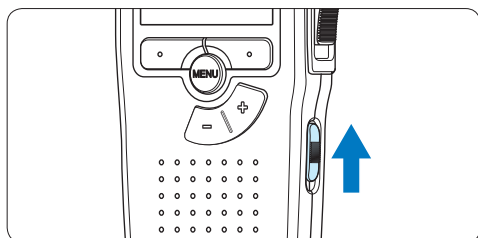

- 3 Oprima el botón inteligente **NUEVO** para crear una nueva grabación.

Nota

El botón inteligente **NUEVO** no aparece si la grabación actual está vacía.

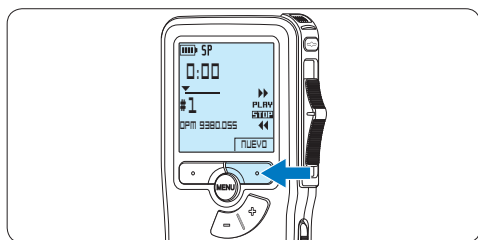

- 4 Para comenzar a grabar, pulse el botón **REC**, deslice el interruptor de 4 posiciones hacia la posición de **REC** y comience a hablar.

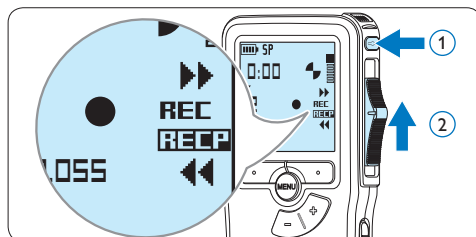

- El LED de estado iluminará con una luz roja (en modo sobrescribir) o con una luz verde (en modo insertar) mientras se graba.
- La siguiente información es mostrada en la pantalla:

- a Formato de grabación
- b Tiempo de grabación
- c Posición actual de la grabación
- d Número de grabación
- e Nombre del archivo

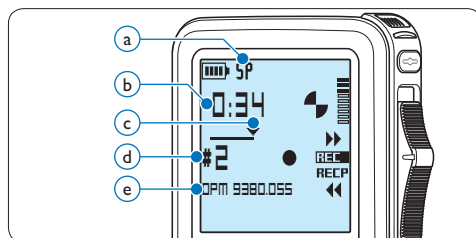

- 5 Para pausas cortas, deslice el interruptor de 4 posiciones hacia la posición de **REC.P**. Para continuar la grabación, deslice el interruptor de 4 posiciones de nuevo hacia la posición de **REC**.
- 6 Para parar la grabación, deslice el interruptor de 4 posiciones hacia la posición de **REC.P** y presione el botón **REC**.

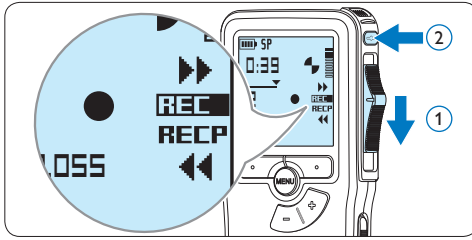

Nota

Para lograr mejores resultados, mantenga el micrófono a unos 10 cm de su boca y hable con claridad.

4.1.2 Anexar al dictado (insertar / sobrescribir)

Los dictados son grabados en modo *sobrescribir* de acuerdo a los ajustes predeterminados. Siga los siguientes pasos para activar el modo *insertar* y por medio de éste pueda agregar informaciones al dictado:

- 1 Presione el botón **MENÚ**, mientras está en la posición de STOP, para abrir el menú.

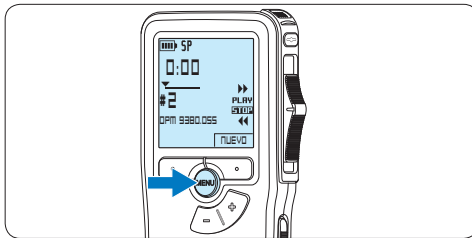

- 2 Presione los botones **+ o -** para seleccionar el menú *Modo de insertar* y presione el botón inteligente **SEGUIR** para entrar al sub-menú.

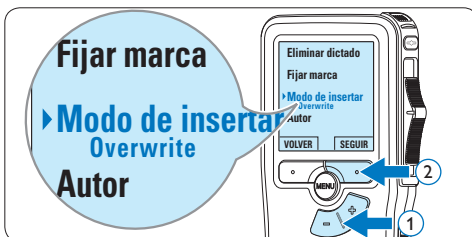

- 3 Oprima los botones **+ o -** para escoger entre los modos *Insertar* y *Sobrescribir*.
 - En el modo *insertar*, la posición de grabación del interruptor aparece en **iREC** y el LED se muestra en verde durante la grabación.
 - En el modo *sobrescribir*, la posición de grabación del interruptor aparece en **REC** y el LED se muestra en rojo durante la grabación.

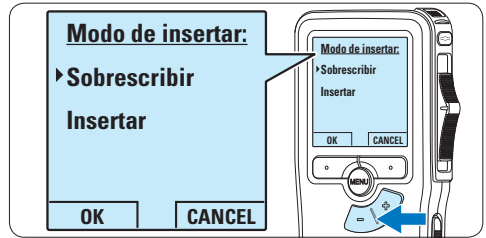

- 4 Oprima el botón inteligente **OK** para guardar el ajuste u oprima el botón inteligente **CANCEL** para salir del sub-menú sin cambiar la configuración.

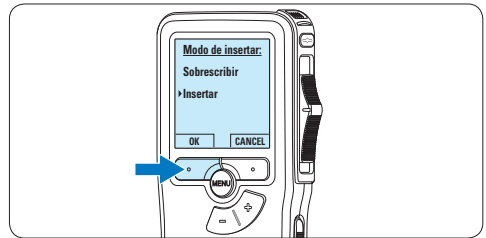

- 5 Presione los botones **+ o -** para seleccionar el archivo en el que se debería realizar la inserción.

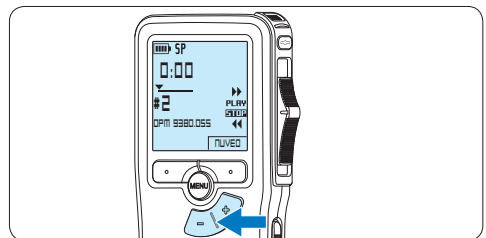

- 6 Reproduzca, avance o rebobine hasta llegar a la posición donde quiera realizar la inserción.
- 7 Para insertar una grabación adicional, pulse el botón de **REC**, deslice el interruptor de 4 posiciones hacia la posición de **REC** y comience a hablar. La inserción no sobrescribirá la grabación.

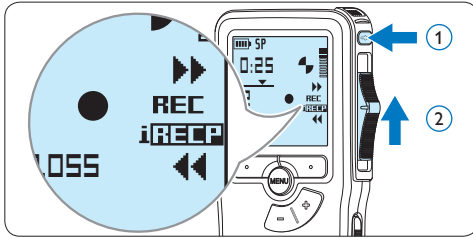

- 8 Para finalizar la grabación insertada, deslice el interruptor de 4 posiciones hacia la posición de **RECP** y presione el botón **REC**.

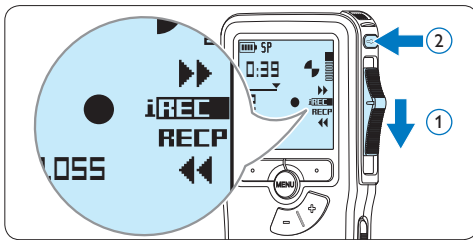

- 9 Si aún no ha terminado el dictado, simplemente vaya al final del fichero con el avance rápido y continúe la grabación.
- 10 Repita desde el paso 1 para regresar al modo sobrescribir la grabación.

4.1.3 Terminar (bloquear) una grabación

Cuando termine una grabación y no se deseen cambios adicionales, siga estos pasos para marcarla como terminada y protegerla contra una eliminación accidental:

- 1 Presione los botones **+** o **-**, mientras está en la posición de **STOP**, para seleccionar la grabación a ser marcada como terminada.

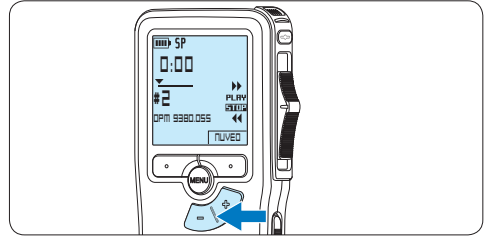

- 2 Pulse el botón **EOL** (end-of-letter/final de carta) para marcar el dictado como finalizado. Aparece el símbolo **✓**.

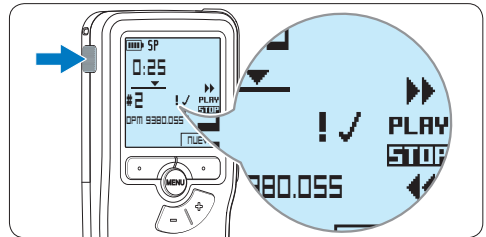

- 3 Para asignarle la condición de prioridad al dictado, pulse nuevamente el botón **EOL** dentro de un lapso de medio segundo. Aparece el símbolo **!**, el cual indica que el dictado tiene prioridad.
- 4 Para realizar cambios en el dictado, pulse nuevamente el botón **EOL** para suprimir la marca de finalización.

* Consejo

El programa *Philips SpeechExec* puede ser configurado para que sólo descargue archivos desde la *Pocket Memo* al ordenador que estén marcados como finalizados.

⚠ Precaución

Los archivos bloqueados son eliminados cuando la tarjeta de memoria es formateada o se usa la función 'Eliminar-todos-los-dictados'.

4.1.4 Cambiar el formato de grabación

El formato de grabación determina la calidad de audio de sus grabaciones y afecta el tamaño del archivo de audio que puede admitir la tarjeta de memoria. El Pocket Memo admite los siguientes formatos de grabación:

- La reproducción estándar (Standard Play/ SP) requiere 1 MB por cada 10 minutos de grabación.
- La reproducción de larga duración (Quality Play/QP) requiere 1 MB por cada 5 minutos de grabación.

- 1 Presione el botón **MENÚ**, mientras está en la posición de STOP, para abrir el menú.

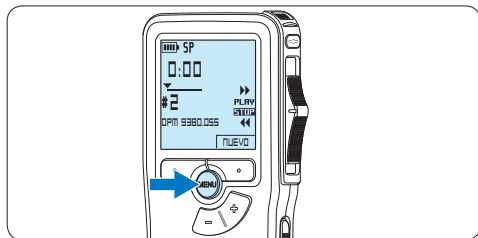

- 2 Presione los botones **+** o **-** para seleccionar la opción de menú **Instalación** y presione el botón inteligente **SEGUIR**.

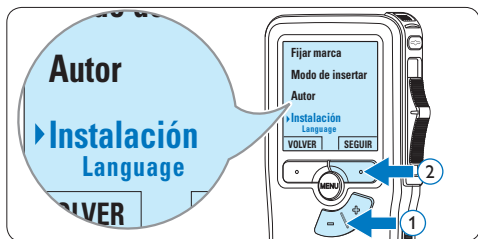

- 3 Presione los botones **+** o **-** para seleccionar la opción de menú **Formato grabar** y presione el botón inteligente **SEGUIR**.



- 4 Presione los botones **+** o **-** para escoger entre **SP** y **QP**.

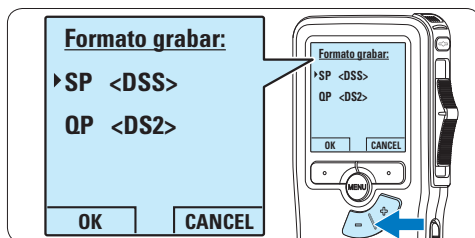

- 5 Oprima el botón inteligente **OK** para guardar el ajuste u oprima el botón inteligente **CANCEL** para salir del sub-menú sin cambiar la configuración.

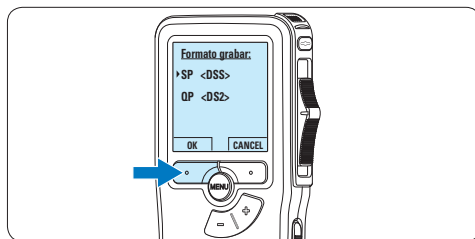

4.1.5 Ajustar la sensibilidad del micrófono

Defina la sensibilidad del micrófono según su ambiente de trabajo y sus preferencias de dictado.

- 1 Presione el botón **MENÚ**, mientras está en la posición de STOP, para abrir el menú.

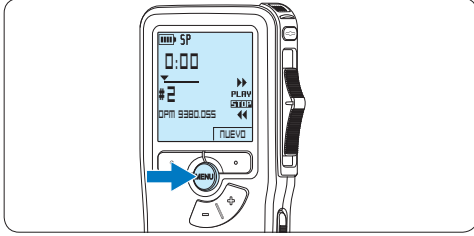

- 2 Presione los botones **+** o **-** para seleccionar la opción de menú **Instalación** y presione el botón inteligente **SEGUIR**.

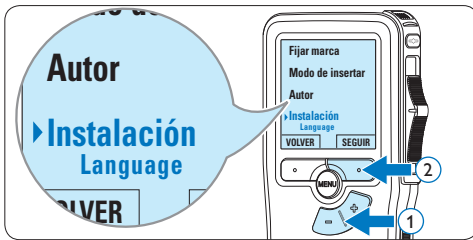

- 3 Presione los botones **+** o **-** para seleccionar la opción de menú **Micrófono** y presione el botón inteligente **SEGUIR**.



- 4 Oprima los botones **+** o **-** para escoger la sensibilidad del micrófono: **Privado** (baja), **Dictado** (media) y **Conferencia** (alta).

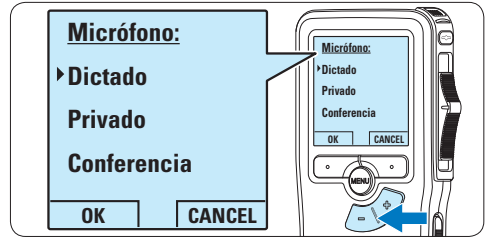

- 5 Oprima el botón inteligente **OK** para guardar el ajuste u oprima el botón inteligente **CANCEL** para salir del sub-menú sin cambiar la configuración.



4.2 Reproducir

- 1 Presione los botones + o – mientras está en la posición de STOP para seleccionar los ficheros a reproducir y situarse al principio de la grabación.

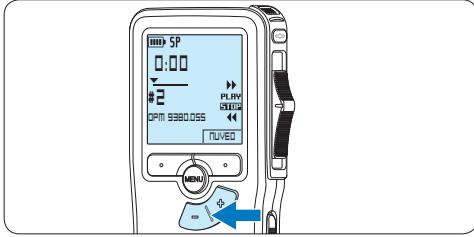

- 2 Deslice el interruptor de 4 posiciones hacia la posición de PLAY para comenzar la reproducción.

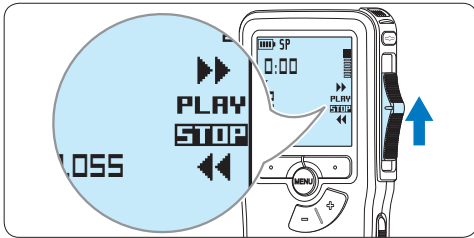

- 3 Oprima los botones + o – para ajustar el volumen durante la reproducción.

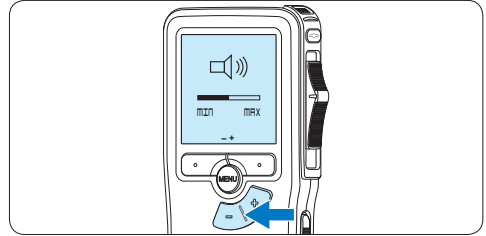

- 4 Oprima el botón inteligente VELOC para hacer la reproducción del fichero más rápida o más lenta.

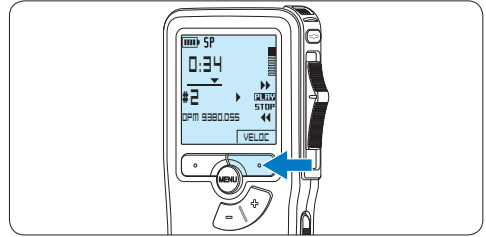

- 5 Deslice el interruptor de 4 posiciones hacia la posición de STOP para parar la reproducción.

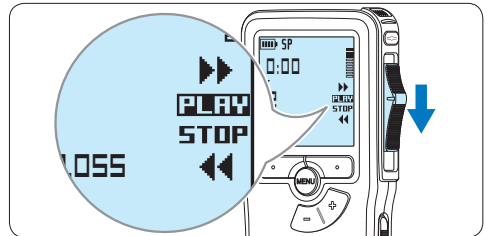

La siguiente información es mostrada en la pantalla:

- a Formato de grabación
- b Posición de la reproducción (min : seg)
- c Posición actual de la grabación
- d Número de grabación
- e Nombre del archivo

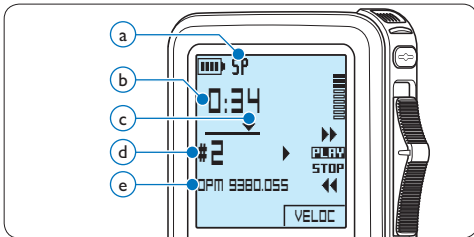

4.2.1 Generalidades sobre las funciones de reproducción

Selección de archivo Presione el botón **+**, mientras está en la posición de **STOP**, para desplazarse al final de un archivo. Presione el botón **+** de nuevo para desplazarse al comienzo del siguiente archivo.
Presione el botón **-**, mientras está en la posición de **STOP**, para desplazarse al principio de un archivo.
Presione el botón **-** de nuevo para desplazarse al final del archivo anterior.

Rebobinado rápido Deslice y sostenga el interruptor de 4 posiciones hacia la posición **◀◀**. Deslice el interruptor hacia la posición de **STOP** para parar el rebobinado, o hacia la posición de **PLAY**, para parar el rebobinado y comenzar la reproducción.

Avance rápido Deslice el interruptor hacia la posición de **▶▶**.
Deslice el interruptor de 4 posiciones hacia la posición de **STOP** para parar el avance o **PLAY** para parar el avance y comenzar la reproducción.

Velocidad de reproducción Presione el botón inteligente **VELOC** durante la reproducción para ajustar la velocidad de la misma.

4.3 Eliminar

ⓘ Nota

Antes de eliminar un dictado, asegúrese de que éste no está señalado como finalizado y que la tarjeta de memoria no se halla en modo de sólo lectura (read-only). Si el dictado está señalado como finalizado, presione de nuevo el botón **EOL**.

4.3.1 Eliminar un dictado

Siga los siguientes pasos para eliminar totalmente un dictado:

- 1 Presione los botones **+** o **-**, mientras está en la posición de **STOP**, para seleccionar el archivo a eliminar.

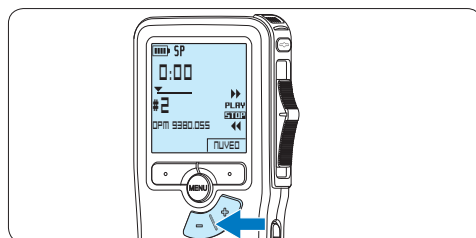

- 2 Presione el botón **MENÚ** para abrir el menú. La opción de menú **Eliminar dictado** queda seleccionada.

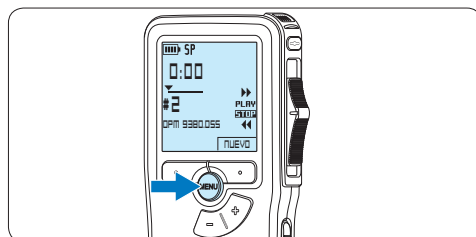

- 3 Presione el botón inteligente **SEGUIR** para entrar al sub-menú.



- 4 Para borrar definitivamente el dictado, marque **OK**. En caso de que ya no quiera hacer esta operación, presione el botón inteligente **CANCEL** y así el dictado quedará intacto.



- 2 Presione los botones **+** o **-** para seleccionar la opción de menú **Eliminar sección** y presione el botón inteligente **OK**.



- 3 Busque el principio de la sección a ser borrada reproduciendo o adelantando / rebobinando y presione el botón inteligente **MARCA 1**. Aparecerá un símbolo de forma de cruz.

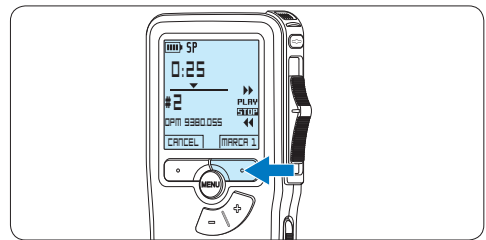

4.3.2 Eliminar una parte del dictado

Siga los siguientes pasos si desea eliminar una parte del dictado:

- 1 Presione el botón **MENÚ**, mientras está en la posición de **STOP**, para abrir el menú.

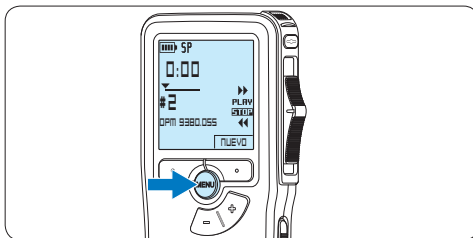

- 4 Localice la posición de la segunda marca reproduciendo o adelantando / rebobinando y oprima el botón inteligente **MARCA 2**. Aparece la segunda cruz.

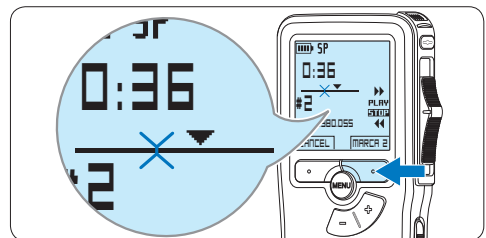

- 5 Pulse los botones inteligentes **ELIMINAR** y **OK** para confirmar la eliminación de la parte que ha resaltado o si quiere salir sin borrar presione el botón inteligente **CANCEL**.

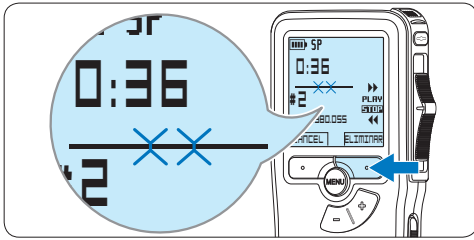

- 2 Presione los botones **+** o **-** para seleccionar la opción de menú **Instalación** y presione el botón inteligente **SEGUIR**.

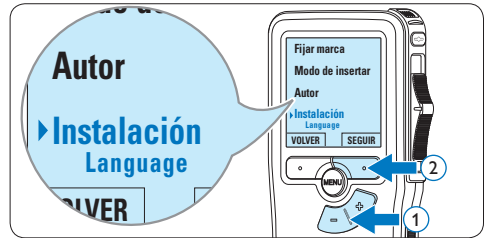

- 3 Presione los botones **+** o **-** para seleccionar la opción de menú **Eliminar dictados** y presione el botón inteligente **SEGUIR**.

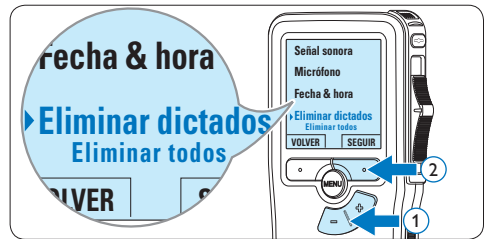

4.3.3 Eliminar todos los dictados

⚠ Precaución

Los archivos marcados como terminados (EOL) son eliminados cuando se utiliza la función 'Eliminar-todos-los-dictados'.

Siga estos pasos para eliminar todas las grabaciones:

- 1 Presione el botón **MENÚ**, mientras está en la posición de STOP, para abrir el menú.

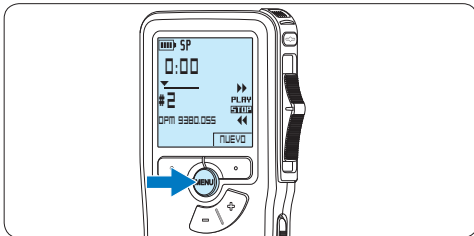

- 4 Presione el botón inteligente **SEGUIR** y el botón inteligente **OK** para confirmar la eliminación, o presione el botón inteligente **CANCEL** para salir sin eliminar.



5 Para sacar el mayor provecho de su Pocket Memo

5.1 Utilizar Philips SpeechExec

El programa *Philips SpeechExec* puede ser utilizado para la configuración avanzada del Pocket Memo y la descarga, conversión y enrutamiento automáticos de archivos de dictado.

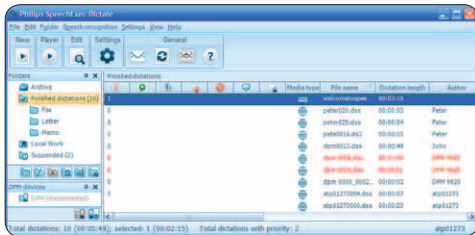

Nota

Para información detallada acerca de SpeechExec, consulte el manual del usuario de SpeechExec.

5.1.1 Configuración avanzada

El Asistente para Configuración del Pocket Memo es parte del programa *Philips SpeechExec Dictate* y guía a los usuarios a través de las configuraciones y ajustes de su Pocket Memo. El asistente ayuda a los usuarios a configurar el formato del tiempo, la retroalimentación acústica, la grabación con activación por voz, la apariencia de la presentación (modo de presentación estándar o avanzado), el formato de grabación, la sensibilidad del micrófono, los nombres de los autores y la descarga del archivo al ordenador.

- 1 Conecte el Pocket Memo a su ordenador mediante un cable USB.
- 2 Inicie el programa *Philips SpeechExec Dictate*.

3 Haga clic en **Ajustes > Ajustes Generales** en la barra de menú para abrir el menú de ajustes y seleccione **Configuración DPM/DT > Wizard DPM** de la lista ubicada a la izquierda.

4 Haga clic en el botón **Iniciar Wizard...** para abrir el asistente. Luego, siga las instrucciones que aparecen en la pantalla para configurar el Pocket Memo a sus necesidades.

5 Haga clic en el botón **Finalizar** para cerrar el asistente y confirmar la transferencia de los nuevos ajustes al Pocket Memo.

Nota

Cuando se conecta por primera vez el Pocket Memo al ordenador, Windows detecta un nuevo dispositivo e instala automáticamente los controladores requeridos. Una vez completada la instalación, Windows puede indicarle que reinicie su ordenador.

5.1.2 Descargar grabaciones al ordenador

Con el soporte para almacenamiento masivo USB, el Pocket Memo aparece automáticamente como una unidad externa cuando es conectado al ordenador. A continuación se puede acceder fácilmente con cualquier programa de Microsoft Windows como una unidad normal.

Utilice el programa *Philips SpeechExec* para descarga, conversión y enrutamiento automáticos de archivos.

- 1 Haga una grabación con el Pocket Memo.
- 2 Inicie el programa *Philips SpeechExec Dictate*.
- 3 Conecte el Pocket Memo a su ordenador mediante un cable USB.

- 4 Por defecto, las grabaciones del Pocket Memo serán descargadas automáticamente al ordenador y movidas a la carpeta Dictados terminados en la lista de trabajos.

Nota

Después de conectar un Pocket Memo, puede configurar cómo y cuáles archivos serán descargados, mediante la utilización del menú de ajustes de *SpeechExec* o del asistente de configuración.

5.2 Menú de configuraciones

Búsqueda en el menú del Pocket Memo:

- 1 Presione el botón **MENÚ**, mientras está en la posición de STOP, para abrir el menú.

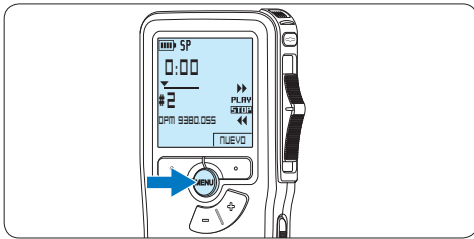

- 2 Presione los botones **+** o **-** para señalar un punto del menú adelante o atrás.

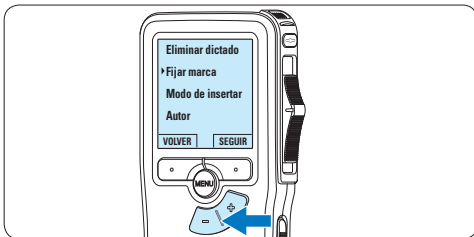

- 3 Presione el botón inteligente **SEGUIR** o el botón **MENÚ** para abrir un sub-menú.

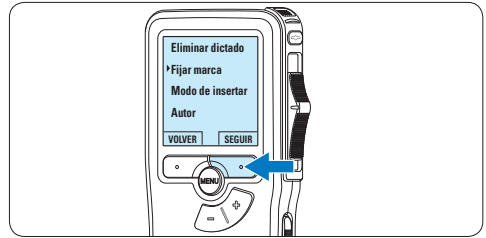

- 4 Para salir del menú presione el botón inteligente **VOLVER**.

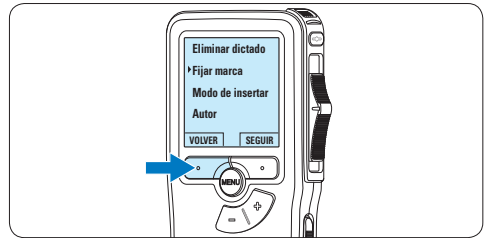

- 5 Con los botones **+** o **-** puede seleccionar un valor.
- 6 Presione el botón inteligente **OK** para aceptar la selección que ha hecho o presione el botón inteligente **CANCEL** para salir del sub-menú sin hacer modificaciones de ajustes.

5.2.1 Lista de menú

Nota

- Algunos ajustes tales como: definir los palabras clave o cambiar el modo de despliegue de la pantalla, están disponibles a través del programa *Philips SpeechExec*. Véase [5.1.1 Configuración avanzada](#) en la página 99 para mayor información.
- Mantenga presionado el botón **MENÚ** para acceder a más información de los archivos, el dispositivo y tarjeta de memoria.

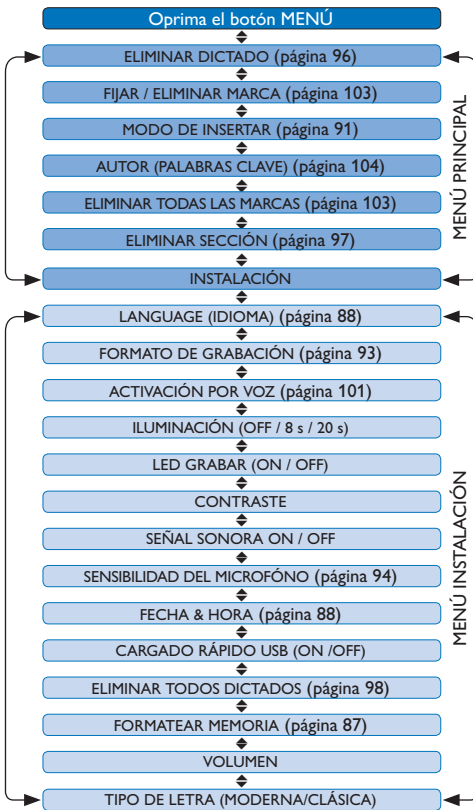

5.3 Utilizar la grabación con activación por voz

La grabación con activación por voz es una prestación conveniente para el dictado manuales. Si la función de grabación con activación por voz está habilitada, la grabación se iniciará cuando usted comience a hablar. Cuando deje de hablar, el Pocket Memo pausará automáticamente la grabación luego de tres segundos de silencio, y sólo la reiniciará cuando usted comience nuevamente a hablar.

- Presione el botón **MENÚ**, mientras está en la posición de STOP, para abrir el menú.

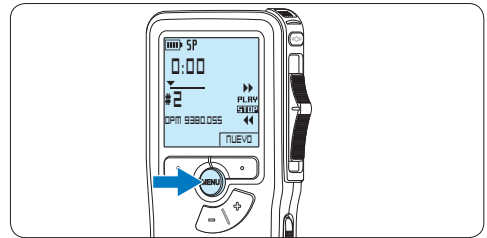

- Presione los botones **+** o **-** para seleccionar la opción de menú **Instalación** y presione el botón inteligente **SEGUIR**.

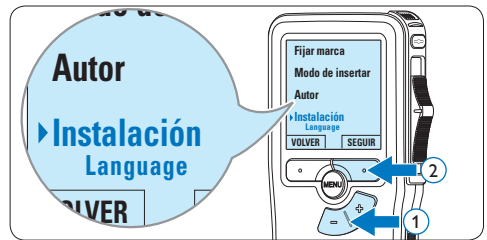

- Presione los botones **+** o **-** para seleccionar la opción de menú **Activación por voz** y presione el botón inteligente **SEGUIR**.



- 4** Oprima los botones + o – para escoger *Activar* o *Desactivar*.

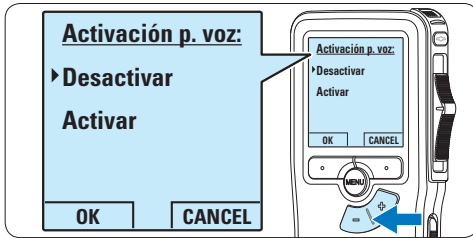

- 5** Oprima el botón inteligente **OK** para guardar los ajustes o presione el botón inteligente **CANCEL** para salir del sub-menú sin cambiar los ajustes.

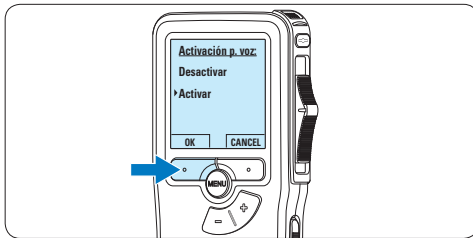

- 6** Para comenzar a grabar, pulse el botón de **REC**, deslice el interruptor de 4 posiciones hacia la posición de **REC** y comience a hablar. *El LED de estado iluminará con una luz roja (en modo sobrescribir) o con una luz verde (en modo insertar) durante la realización de la grabación. Cuando el nivel acústico es inferior al nivel acústico de umbral la grabación entra en pausa después de tres segundos y el LED de estado parpadea.*

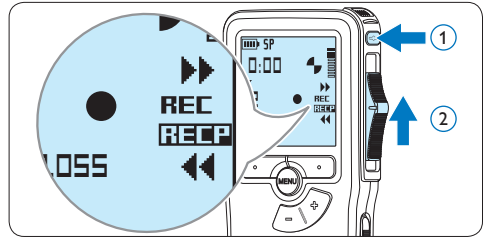

- 7** Oprima los botones + o – para ajustar el nivel acústico de umbral mientras se graba.

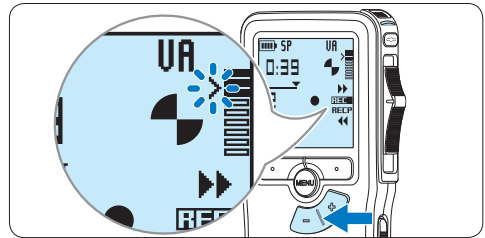

- 8** Para parar la grabación, deslice el interruptor de 4 posiciones hacia la posición de **RECP** y presione el botón **REC**.

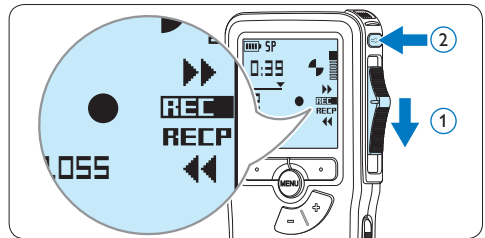

5.4 Trabajar con marcas de índice

Pueden utilizarse las marcas de índice para señalar puntos determinados del dictado como puntos de referencia. Un punto de referencia puede ser el comienzo de una sección más importante, o una parte del dictado que usted desea revisar más tarde o aquella a la que quiere acceder más rápidamente.

5.4.1 Insertar una marca de índice

- 1 Mediante reproducción, avance rápido o rebobinado rápido desplácese a la posición donde se debería fijar la marca de índice.
- 2 Presione el botón **MENÚ**, mientras está en la posición de STOP, para abrir el menú.

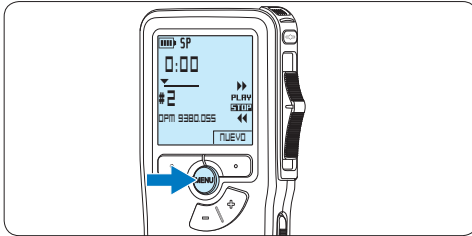

- 3 Presione los botones **+** o **-** para seleccionar la opción de menú **Fijar marca** y presione el botón inteligente **OK**.

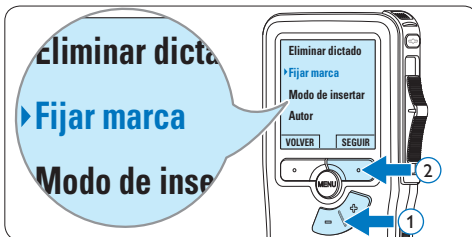

5.4.2 Eliminar una marca de índice

- 1 Mediante reproducción, avance rápido o rebobinado rápido desplácese a la marca de índice que se va a eliminar.
- 2 Presione el botón **MENÚ**, mientras está en la posición de STOP, para abrir el menú.

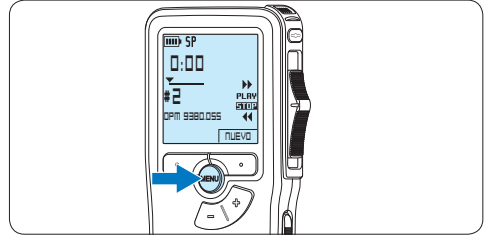

- 3 Presione los botones **+** o **-** para seleccionar la opción de menú **Eliminar marca** y presione el botón inteligente **OK**.

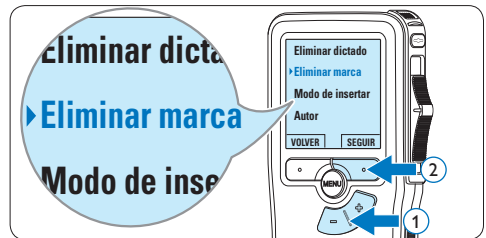

5.4.3 Eliminar todas las marcas de índice

- 1 Presione el botón **MENÚ**, mientras está en la posición de STOP, para abrir el menú.

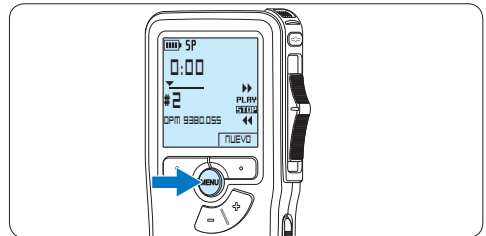

- Presione los botones + o – para seleccionar la opción de menú **Eliminar marcas** y presione el botón inteligente **SEGUIR**.



- Presione el botón inteligente **SEGUIR** y el botón inteligente **OK** para confirmar la eliminación, o presione el botón inteligente **CANCEL** para salir sin eliminar.



Nota

La opción de menú **Eliminar marcas** está disponible si el dictado actual tiene al menos una marca de índice.

5.5 Asignar un nombre de autor

A cada grabación se le puede asignar una palabra clave, tal como el nombre del autor. La palabra clave puede ser utilizada para identificar las grabaciones y realizar enrutamiento automático de archivo en el programa *Philips SpeechExec*.

Nota

Los nombres de autor deben ser determinados primero con el programa *Philips SpeechExec*. Consulte [5.1.1 Configuración avanzada](#) en la página 99 para mayor información. Por defecto, la categoría de palabra clave AUTOR en la Pocket Memo viene con las palabras clave “DPM 9380” y “- - -”.

Para asignar un nombre de autor a una grabación:

- Presione el botón **MENÚ**, mientras está en la posición de **STOP**, para abrir el menú.

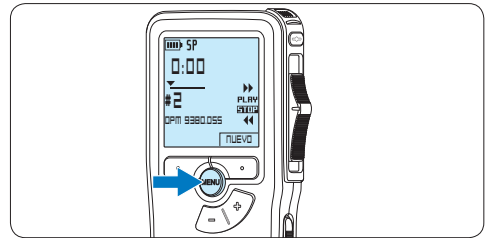

- Presione los botones + o – para seleccionar la opción de menú **Autor**.

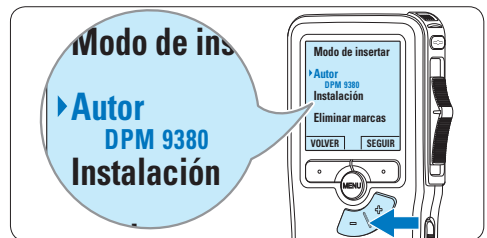

- 3 Presione el botón inteligente **SEGUIR** para mostrar la lista de nombres.



- 4 Presione los botones **+** o **-** para seleccionar un nombre.

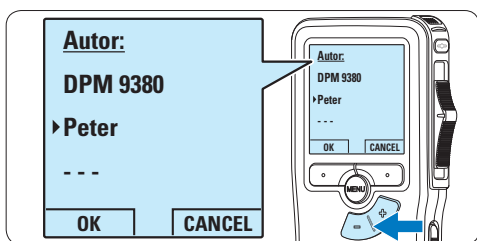

- 5 Oprima el botón inteligente **OK** para confirmar o el botón inteligente **CANCEL** para salir sin asignar un nombre.

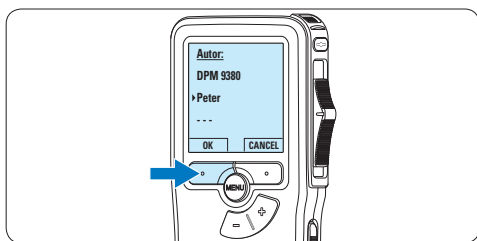

6 Technical data

Conectividad

- Auriculares: 3,5 mm
- Micrófono: 3,5 mm
- USB: USB 2.0 de alta velocidad
- Conector de base
- Ranura para tarjeta de memoria

Pantalla

- Tipo: LCD
- Tamaño de pantalla diagonal: 44 mm/1,7 pulg.
- Retroiluminación: blanco
- Soporte de almacenamiento
- Tarjeta de memoria intercambiable
- Tipos de tarjeta de memoria: Secure Digital (SD), Secure Digital (SDHC)
- Cumple regulac. sist. almacen. masivo

Grabación de audio

- Formatos de grabación: DSS (Digital speech standard)
- Micrófono integrado: mono
- Modos de grabación: QP (DSS/mono), SP (DSS/mono)
- Frecuencia de bits: 13,5 - 27 kbps
- Tiempo de grabación (tarjeta de 2 GB): 349 horas (SP), 170 horas (QP)
- Frecuencia de muestreo: 16 kHz (QP), 12 kHz (SP)

Sonido

- Tipo de altavoz: altavoz dinámico redondo integrado
- Diámetro del altavoz: 30 mm
- Potencia de salida del altavoz: 200 mW
- Respuesta de frecuencia: 300–7.000 Hz (QP), 300–5.700 Hz (SP) Hz

Convenience

- Funciones de edición profesional
- Compatible con varios idiomas: 4 idiomas (EN, FR, DE, ES)
- 2 botones inteligentes
- Ajuste de ID de autor

- Control mediante interruptor deslizante
- Bloqueo de archivos
- Funcionamiento con un solo toque
- Ajuste de prioridades
- Grabación activada por voz
- Actualizaciones de software automáticas

Alimentación

- Tipo de pila: AAA/LR03 alcalina, AAA Ni-MH LFH9154 de Philips
- Número de pilas: 2
- Recargable: sí, mediante USB
- Duración de la batería: hasta 23 horas en modo de grabación SP
- Pilas incluidas

Requisitos del sistema

- Procesador: Pentium III a 1 GHz, Pentium IV recomendado
- Memoria RAM: 512 MB (1 GB recomendado)
- Espacio en el disco duro: 100 MB para SpeechExec, 250 MB para Microsoft.NET
- Salida de auriculares o altavoces
- Sistema operativo: Windows 7/Vista/XP
- Puerto USB libre
- Unidad de DVD-ROM
- Tarjeta de sonido

Especificaciones medioambientales

- Cumple con la norma 2002/95/EC (RoHS)
- Producto con soldaduras sin plomo
- Accesorios
- Software SpeechExec Dictate
- Cable USB
- Tarjeta de memoria Secure Digital (SD)
- Funda
- Guía de configuración rápida
- 2 pilas AAA

Diseño y acabado

- Color(es): plata/negro
- Material: carcasa totalmente metálica

Federal Communications Commission Notice

This equipment has been tested and found to comply with the limits for a Class B digital device, pursuant to part 15 of the FCC Rules. These limits are designed to provide reasonable protection against harmful interference in a residential installation. This equipment generates, uses, and can radiate radio frequency energy and, if not installed and used in accordance with the instructions, may cause harmful interference to radio communications. However, there is no guarantee that interference will not occur in a particular installation. If this equipment does cause harmful interference to radio or television reception, which can be determined by turning the equipment off and on, the user is encouraged to try to correct the interference by one or more of the following measures:

- Reorient or relocate the receiving antenna.
- Increase the separation between the equipment and the receiver.
- Connect the equipment into an outlet on a circuit different from that to which the receiver is connected.
- Consult the dealer or an experienced radio or television technician for help.

Modifications

The FCC requires the user to be notified that any changes or modifications made to this device that are not expressly approved by Philips may void the user's authority to operate the equipment.

Cables

Connections to this device must be made with shielded cables with metallic RFI/EMI connector hoods to maintain compliance with FCC Rules and Regulations.

Canadian notice

This Class B digital apparatus meets all requirements of the Canadian Interference-Causing Equipment Regulations.

Avis Canadien

Cet appareil numérique de la classe B respecte toutes les exigences du Règlement sur le matériel brouilleur du Canada.

Declaration of Conformity

Model Number: LFH9380
Trade Name: Philips Pocket Memo
Responsible Party: Philips Speech Processing
Address: 64 Perimeter Center East,
Atlanta, GA 30346, USA
Telephone number: 888-260-6261
Website: www.philips.com/dictation

LFH9380



Tested to comply with
FCC standards

FOR HOME OR OFFICE USE

This device complies with Part 15 of the FCC Rules. Operation is subject to the following two conditions: 1) This device may not cause harmful interference. 2) This device must accept any interference received, including interference that may cause undesired operation.

CE Declaration of Conformity

Philips confirms that the product corresponds to the relevant guidelines of the European Union.



Specifications are subject to change without notice.

Trademarks are the property of Royal Philips Electronics or their respective owners.

© 2010 Royal Philips Electronics. All rights reserved.

Document Version 3.0, 16/12/2010.