

PHILIPS

SpeechAir

Grabadora de voz
inteligente

Serie PSP2000



Manual del usuario

Tabla de contenido

1 Información importante	4	5 Aplicación de grabación de voz Philips	24
Instrucciones de seguridad	4	Abrir la aplicación	24
Limpieza y desinfección	5	Inicio de la grabación con tan solo un botón	24
Reciclado	5	Pantalla de grabación	25
Acerca de este manual del usuario	5	Grabar dictados	27
		Definir los ajustes antes de la grabación	27
		Grabar un dictado	28
		Grabación activada por voz	28
		Reproducción	29
		Borrar un dictado	30
		Editar un dictado	30
		Insertar, sobrescribir o adjuntar grabaciones	30
		Añadir marcas de índice	30
		Añadir palabras clave	31
		Añadir imágenes	32
		Cambiar el nombre del dictado	32
		Bloquear dictados/EOL	32
		Marcar dictados prioritarios	33
		Añadir códigos de barras	33
		Enviar un dictado	33
		Enviar un dictado mediante correo electrónico	34
		Enviar un dictado a Philips SpeechLive	34
		Enviar un dictado al servicio de transcripción Philips SpeechLive	35
		Enviar un dictado al servicio de reconocimiento de voz Philips SpeechLive	35
		Enviar un dictado a mobile server Philips SpeechExec	36
		Enviar un dictado al dictation hub Philips	37
		Enviar un dictado mediante el software Philips SpeechExec	37
		Enviar un dictado a Philips SpeechExec Enterprise	38
		Enviar un dictado a una carpeta de red	39
		Usar listas de datos	39
		Opciones de la lista de datos	40
		Modo de dictado	41
		Ajustes de la aplicación para dictados	41
		6 Gestión de datos y dispositivos	45
		Transferir datos al ordenador y desde él	45
		Restablecer el dispositivo y los datos	45
		Restablecimiento del dispositivo	45
		Restablecer datos de fábrica	46
		Actualización del dispositivo	46
		7 Software de administración de Philips SpeechAir	47
		Instalar el software de administración de SpeechAir	47
		Configurar SpeechAir con el software de administración de SpeechAir	47
		Pantalla Configuración del dispositivo	47
		Configurar los ajustes de la SpeechAir y de la Aplicación de grabación de voz Philips	48
		8 Software de gestión de dispositivos remotos Philips	49
		Gestionar configuraciones con el software de gestión de dispositivos remotos Philips	49
		Conectarse al servidor de gestión de dispositivos remotos	49
		Establecer un intervalo de actualización para sincronizar actualizaciones de configuración	49
		Recibir actualizaciones de configuración	50
2 Su grabadora de voz inteligente	6		
Aspectos destacados del producto	6		
Contenido de la caja	6		
Información general de la grabadora	7		
Información general de la base de conexión	8		
3 Introducción	9		
Carga de la batería	9		
Carga mediante la alimentación de corriente por USB	9		
Carga mediante la base de conexión	9		
Carga mediante el ordenador	10		
Encender y apagar el dispositivo	10		
4 Uso de la grabadora de voz	11		
Uso de la pantalla táctil	11		
Pantalla de inicio	11		
Personalizar la pantalla de inicio	12		
Añadir y eliminar elementos y widgets	12		
Administrar los paneles de la pantalla de inicio	13		
Organizar carpetas	13		
Barra de estado y panel de notificación	14		
Barra de estado	14		
Panel de notificaciones	14		
Bloqueo de pantalla	14		
Establecer el bloqueo de pantalla	15		
Establecer la fecha y la hora	15		
Establecer el idioma de entrada y del dispositivo	15		
Cambiar el idioma del dispositivo	15		
Cambiar el idioma	16		
Pasar de un idioma a otro	16		
Uso de aplicaciones	16		
Aplicaciones preinstaladas	16		
Instalar aplicaciones	16		
Desinstalar aplicaciones	17		
Cambiar la orientación de la pantalla	17		
Escribir texto	17		
Escribir texto	17		
Copiar y pegar texto	18		
Uso del Wi-Fi	18		
Uso del Bluetooth	19		
Realizar capturas de pantalla	20		
Cambiar la configuración y el modo de sonido	20		
Ahorro energía	20		
Uso de la aplicación de correo electrónico	21		
Configurar una cuenta de correo electrónico	21		
Añadir más cuentas de correo electrónico	21		
Eliminar cuentas de correo electrónico	22		
Enviar un correo electrónico	22		
Configuración de la cuenta de correo electrónico	22		
Configuración de dispositivo	23		

9 Utilizar SpeechAir con el software Philips SpeechExec	51
Instalar SpeechExec en el ordenador	51
Configurar SpeechAir en SpeechExec	51
Configurar SpeechAir con el asistente para SpeechAir	51
Configurar métodos de entrega para SpeechAir	51
Descargar dictados en SpeechExec	52

10 Servicio y soporte técnico	54
Mostrar información del dispositivo	54
Mostrar información acerca de la Aplicación de grabación de voz Philips	54
Enviar email a soporte técnico	54
Póngase en contacto con nuestros socios de soporte técnico de Philips	54
Software de código abierto	54
Solución de problemas	55

11 Datos técnicos	58
--------------------------	-----------

1 Información importante

No realice ajustes ni modificaciones que no se hayan descrito en este manual. Siga todas las instrucciones de seguridad para garantizar el correcto funcionamiento del dispositivo. El fabricante no asume ninguna responsabilidad por los daños ocasionados por el incumplimiento de las instrucciones de seguridad.

Instrucciones de seguridad

- Proteja el dispositivo de la lluvia y de los líquidos para evitar datos en el dispositivo o un cortocircuito.
- No exponga el dispositivo a calor excesivo colocándolo encima de un aparato de calefacción o en la luz del sol directa.
- Proteja los cables para que no se dañen al quedar atrapados, en concreto en los extremos del enchufe y de la salida de la carcasa.
- Realice copias de seguridad de los datos y las grabaciones. La garantía del fabricante no cubre la pérdida de datos causada por acciones del usuario.
- No realice ninguna operación de mantenimiento que no esté descrita en este manual de usuario. No desmonte el dispositivo para realizar reparaciones. El dispositivo solo se puede reparar en centros de servicio autorizados.

Batería integrada recargable

- No intente sustituir la batería usted mismo. La batería solo se puede sustituir en centros de servicio autorizados.
- Antes de sustituir la batería en un centro de servicio autorizado, realice una copia de seguridad de sus datos y de sus grabaciones.
- Las baterías contienen sustancias que pueden contaminar el medio ambiente. Las baterías usadas se deben desechar en un punto de recogida oficial.

Restablecimiento de datos

Philips SpeechAir tiene una memoria interna con 1 GB de RAM y un almacenamiento integrado de 16 GB. Si desea realizar un restablecimiento de datos de fábrica, tome las siguientes precauciones:

- Realice copias de seguridad de los datos y las grabaciones. Al realizar un restablecimiento de datos de fábrica se borrarán todos los datos de su dispositivo.
- El formateo de la memoria en un ordenador puede causar incompatibilidades con su dispositivo. Formatee la memoria solo en el dispositivo.

Protección auditiva

Tenga en cuenta las siguientes pautas al usar auriculares:

- Fije el volumen a un nivel moderado y no utilice auriculares durante períodos de tiempo excesivamente prolongados.
- Tenga especial cuidado de evitar ajustar el volumen a un nivel que no pueda soportar.
- No suba el volumen tanto que no pueda oír lo que ocurre a su alrededor.
- En situaciones que pueden ser peligrosas, debe extremar la precaución o dejar de usar los auriculares temporalmente.
- No utilice auriculares mientras esté conduciendo un vehículo motorizado, esté montando en bicicleta o monopatín, etc. Podría ser peligroso para usted y otros usuarios de la carretera, y posiblemente estaría infringiendo la ley.

Interferencia con dispositivos médicos

SpeechAir contiene componentes que emiten ondas electromagnéticas. Las ondas electromagnéticas podrían interferir con el funcionamiento de los marcapasos. Mantenga una distancia de seguridad entre SpeechAir y el marcapasos.

Uso en aviones

Los transmisores inalámbricos pueden afectar negativamente al funcionamiento de otros equipos médicos, provocando que el funcionamiento sea incorrecto. Apague SpeechAir o use el Modo avión cuando viaje en avión. En el Modo avión, se desactivan las funciones de transmisión de señales de SpeechAir.

Restricciones legales sobre la grabación

- El uso de la función de grabación del dispositivo está sujeto a las restricciones legales que puedan estar en vigor en su país. También debe respetar la privacidad y los derechos personales de terceros si graba conversaciones o conferencias.
- Si quiere grabar conversaciones telefónicas, compruebe que esto es legal en su país. En determinados países, es posible que se le exija legalmente que informe a la persona con la que está hablando por teléfono de que está grabando la conversación.

Limpieza y desinfección

- Antes de limpiar el dispositivo, desconecte todos los cables.
- Para limpiar el dispositivo, use un paño seco suave.
- Para desinfectar el dispositivo, use productos para desinfección de superficies en áreas clínicas y equipos destinados a atención al paciente, como toallitas desinfectantes de superficies.
- No utilice productos químicos agresivos o detergentes fuertes.
- Evite que penetre la humedad a través de las aberturas.
- No frote ni golpee la superficie con nada duro o afilado ya que podría arañar o dañar la superficie de manera permanente.

Reciclado

Un símbolo de cubo de basura tachado con una equis significa que el producto está sujeto por la Directiva Europea 2011/65/UE. Infórmese sobre el sistema de recogida independiente de productos eléctricos y electrónicos. Le rogamos que actúe según la normativa local y no deseche productos inservibles junto con la basura normal de la vivienda. La correcta eliminación de los productos inservibles ayuda a evitar las consecuencias negativas para el medio ambiente y la salud humana.



Acerca de este manual del usuario

En las páginas siguientes le ofreceremos una visión general rápida de su dispositivo. Para ver una descripción más detallada, vea los capítulos siguientes de este manual de usuario. Lea las instrucciones detenidamente.

Características específicas de los modelos

Este manual de usuario describe diferentes modelos de dispositivos de la gama de productos del dispositivo. Tenga en cuenta que algunas características solo están disponibles en determinados modelos.

Símbolos utilizados



Sugerencia

- Este símbolo identifica información que le ayuda a utilizar el dispositivo de manera más eficaz y sencilla.



Nota

- Este símbolo indica avisos que debe tener en cuenta al manipular u operar el dispositivo.



Precaución

- Este símbolo advierte de daños al dispositivo y de posible pérdida de datos. Una manipulación inadecuada puede causar daños al equipo.

2 Su grabadora de voz inteligente

Nos complace que haya elegido un dispositivo Philips. Visite nuestro sitio web para encontrar soporte completo, como manuales de usuario, descargas de software, información de la garantía y mucho más: www.philips.com/dictation.

Aspectos destacados del producto

- Tres micrófonos específicos para optimizar la grabación de voz
- Modo Ahorro energía para lograr una mayor duración de la batería
- Pantalla táctil de cristal Gorilla y carcasa resistente a los golpes para ofrecer durabilidad
- Botón de función e interruptor deslizante ergonómico y sin desgaste para un manejo eficaz con una sola mano
- Wi-Fi, LAN, Bluetooth, USB y VoIP para mantenerse conectado dondequiera que vaya
- Lector de códigos de barras y cámara para obtener una asociación de ficheros y una documentación acreditativa con rapidez
- Cifrado de ficheros para maximizar la seguridad de los datos
- Sistema operativo Android para permitir un uso intuitivo
- Aplicación de grabación de voz Philips para realizar funciones de dictado profesional (opcional)
- Base de conexión para transferir datos y recargar la batería rápidamente
- Software de flujo de trabajo de dictado para lograr un flujo de trabajo aún más eficiente (opcional)

Contenido de la caja

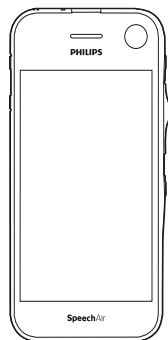

Grabadora

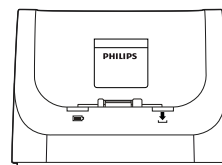

Base de conexión

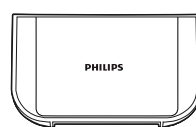

Incrustación

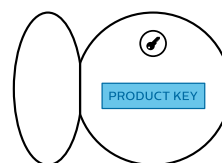

Clave del producto para el software SpeechExec

2x

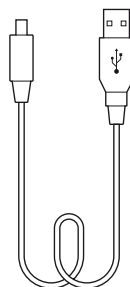

Cable micro USB

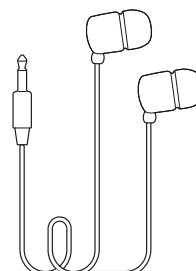

Auriculares

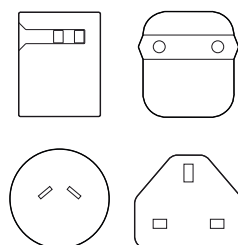

Fuente de alimentación y adaptadores para toma de corriente

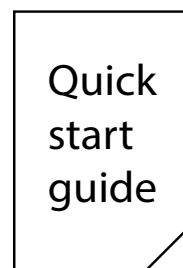

Guía de inicio rápido

Información general de la grabadora

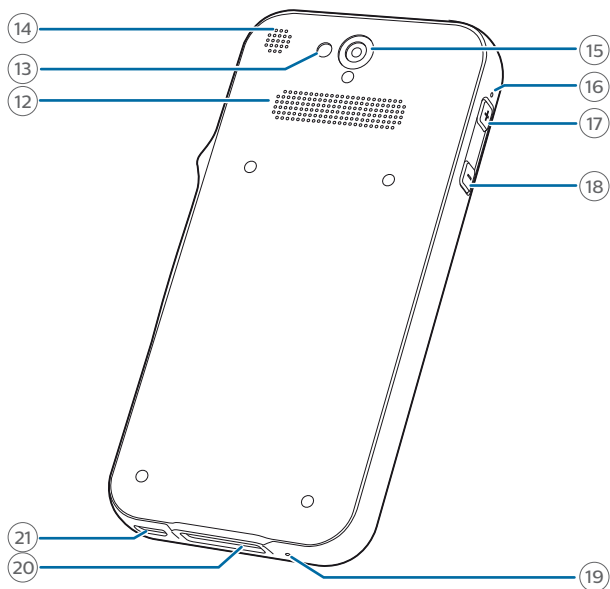
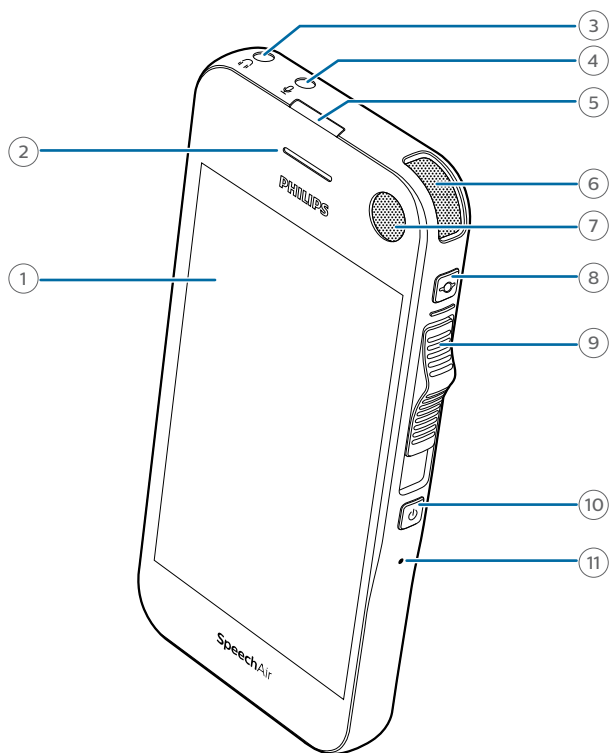

- ① Pantalla táctil
- ② Altavoz de telefonía
- ③ Clavija de los auriculares
- ④ Clavija de micrófono externo
- ⑤ LED de grabación
- ⑥ Micrófono para dictado (micrófono direccional)
- ⑦ Micrófono para dictado (micrófono direccional)
- ⑧ Botón de función
- ⑨ Interruptor deslizante
- ⑩ Botón de encendido/apagado
- ⑪ Orificio para restablecimiento
- ⑫ Altavoz
- ⑬ Flash de cámara
- ⑭ Micrófono para dictado (micrófono direccional)
- ⑮ Cámara
- ⑯ Micrófono para reunión de 360° (micrófono omnidireccional)
- ⑰ Botón para subir volumen
- ⑱ Botón para bajar volumen
- ⑲ Micrófono de telefonía (VoIP)
- ⑳ Conector de base de conexión
- ㉑ Puerto micro USB

Información general de la base de conexión

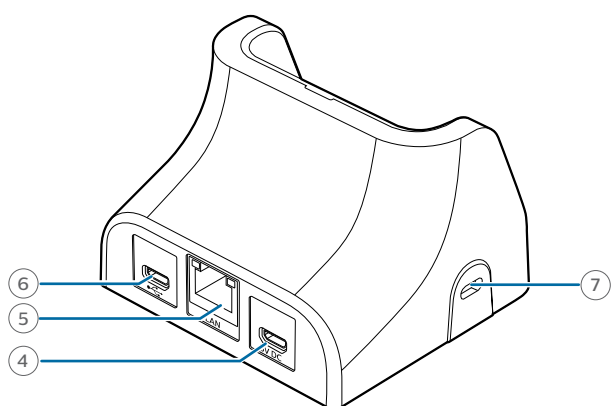
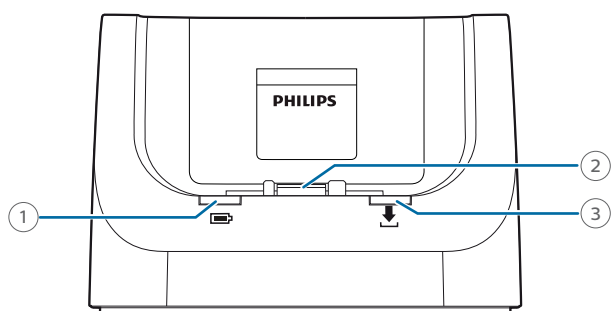

- ① LED de carga
- ② Conector de base de conexión
- ③ LED de transferencia de datos
- ④ Puerto micro USB de transferencia de datos
- ⑤ Puerto LAN
- ⑥ Puerto micro USB de carga
- ⑦ Ranura de seguridad Kensington

3 Introducción



Precaución

- Antes de conectar y de instalar la grabadora, lea primero las instrucciones de seguridad (consulte las [Instrucciones de seguridad](#)).

Carga de la batería

Cargue la batería integrada antes de usar el dispositivo por primera vez o si no lo ha usado durante un periodo de tiempo prolongado. Si la batería está completamente descargada y el dispositivo se apaga, deje que se cargue la batería durante un tiempo antes de encender el dispositivo.



Nota

- La longitud del cable USB puede afectar a la velocidad de la carga. Los cables de mayor longitud suelen ampliar el tiempo de carga.

Carga mediante la alimentación de corriente por USB



Nota

- La fuente de alimentación USB incluida es una fuente de alimentación estándar de Estados Unidos. Dependiendo de la región, puede que necesite utilizar los adaptadores de toma de corriente suministrados para adaptarse a las tomas de corriente regionales.

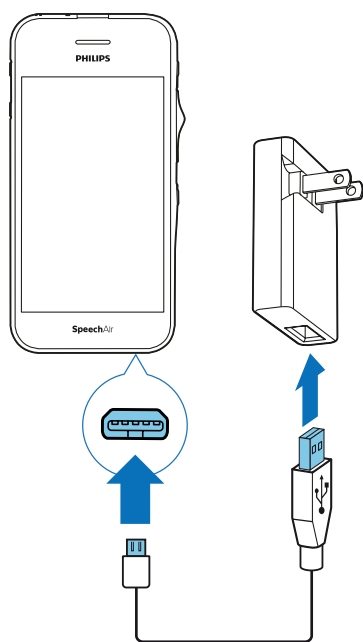

- ↳ El icono de batería aparece en la pantalla táctil transcurridos unos segundos si el dispositivo está apagado. Esta indicación desaparece al cabo de unos segundos. Para reactivar la indicación, presione el botón de encendido/apagado una vez.

- ↳ El icono de carga de la batería de la barra de estado de la pantalla de inicio muestra el estado de la carga si el dispositivo está encendido.

Carga mediante la base de conexión

Si carga el dispositivo mediante la base de conexión, asegúrese de que el conector micro USB esté conectado al puerto micro USB de carga marcado con 5 V CC.

Carga sin estuche

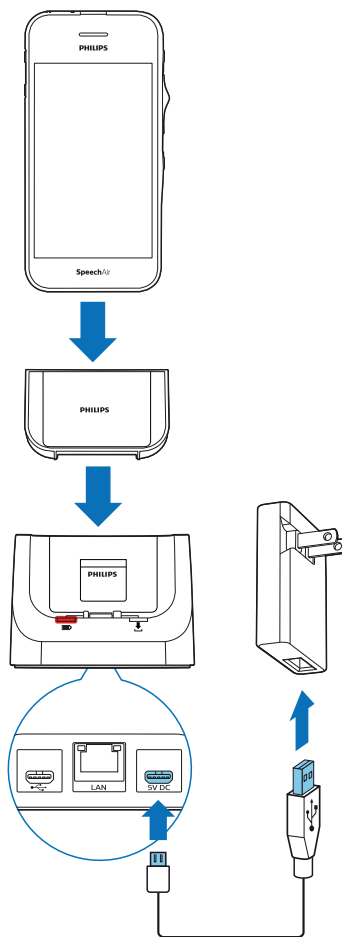

- ↳ El indicador LED de carga rojo situado en la base de conexión se iluminará.
- ↳ El icono de carga de la batería aparece en la pantalla táctil transcurridos unos segundos si el dispositivo está apagado. Esta indicación desaparece al cabo de unos segundos. Para reactivar la indicación, presione el botón de encendido/apagado una vez.
- ↳ El icono de carga de la batería de la barra de estado de la pantalla de inicio muestra el estado de la carga si el dispositivo está encendido.

Carga con estuche (opcional)

Para cargar la SpeechAir con el estuche resistente a los golpes mediante la base de conexión, extraiga primero la incrustación de la base de conexión. Después, continúe tal como se describe en [Carga sin estuche](#).

Carga mediante el ordenador



Para cargar la batería mediante el ordenador, asegúrese de que el ordenador está encendido.

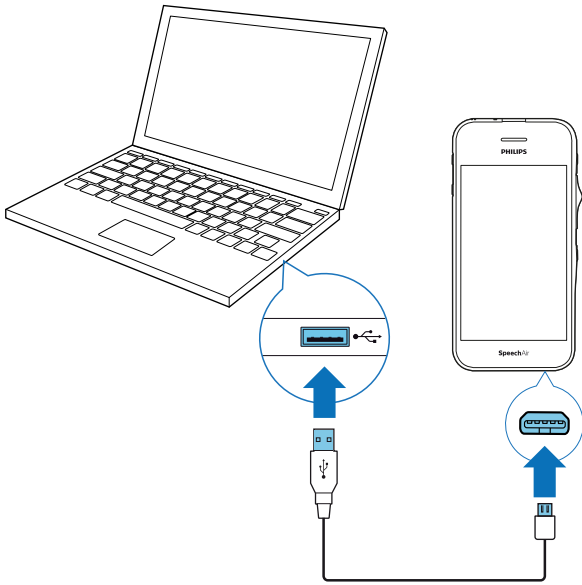

Nota

- Si carga el dispositivo a través del ordenador en lugar de usar la fuente de alimentación, la velocidad de carga puede ralentizarse debido a una corriente inferior de carga.



- ↳ El icono de batería  aparece en la pantalla táctil transcurridos unos segundos si el dispositivo está apagado. Esta indicación desaparece al cabo de unos segundos. Para reactivar la indicación, presione el botón de encendido/apagado una vez.
- ↳ El icono de USB  aparece en la pantalla táctil si el dispositivo está encendido.

Encender y apagar el dispositivo

Para encender el dispositivo:

- Mantenga presionado el botón de encendido/apagado durante seis segundos hasta que el dispositivo vibre ligeramente.

Para apagar el dispositivo:

- 1 Mantenga presionado el botón de encendido/apagado durante un segundo.
↳ Aparecerá la ventana emergente **Apagar**.
- 2 Pulse **Apagar**.

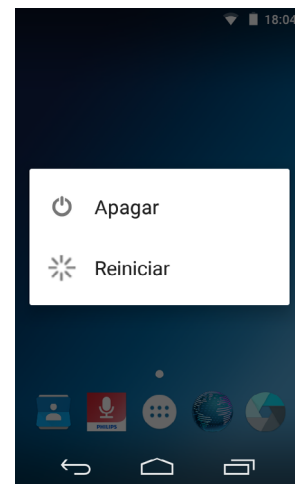

4 Uso de la grabadora de voz

Uso de la pantalla táctil

La interfaz de la SpeechAir se maneja tocando la pantalla. Para manejar la interfaz, use los siguientes gestos básicos:

Pulsar



Para abrir una aplicación y seleccionar o anular la selección de un elemento u opción de menú:

- Pulse el elemento ligeramente con el dedo.

Para ampliar una imagen o una página web:

- Pulse dos veces en la pantalla.

Para regresar al tamaño de pantalla original:

- Pulse dos veces en la pantalla de nuevo.

Para acceder a las opciones disponibles para un elemento seleccionado:

- Mantenga pulsado el elemento.

Deslizar el dedo



Para desplazarse por las listas y pantallas o pasar de una a otra:

- Deslice el dedo hacia arriba, hacia abajo, hacia la izquierda o hacia la derecha.

Ampliar y reducir



Para ampliar gradualmente una parte de una imagen o página web:

- Coloque los dedos en la pantalla y vaya separándolos.

Para reducir gradualmente de nuevo:

- Coloque los dedos en la pantalla y vaya juntándolos.

Arrastrar

Para mover un elemento:

- Mantenga pulsado un elemento y arrástrelo a una nueva posición.

Pantalla de inicio

En la pantalla de inicio, puede acceder a las características principales de la grabadora y ver el estado de su dispositivo.

Personalice la pantalla de inicio añadiendo sus aplicaciones, widgets y carpetas favoritos, para poder tenerlas siempre al alcance de la mano.

Puede abrir la pantalla de inicio desde cualquier lugar del dispositivo pulsando la tecla Inicio 

Teclas

En la parte inferior de la pantalla, independientemente de la aplicación o la característica que esté utilizando, encontrará siempre la barra de navegación con las siguientes teclas:

Tecla Anterior

- Abre la pantalla anterior en la que estaba trabajando, incluso si estaba en una aplicación diferente. Cuando llegue a la pantalla de inicio, ya no podrá ir más atrás.

Tecla Inicio

- Abre la pantalla de inicio central.

Tecla Aplicaciones recientes

- Abre una lista de imágenes en miniatura de aplicaciones con las que ha trabajado recientemente. De esta manera puede pasar con facilidad y rapidez de una aplicación a otra y cerrar las aplicaciones que están en ejecución. Para abrir una aplicación, pulse en ella. Para eliminar una miniatura de la lista, deslícela a la izquierda o a la derecha.

Tecla Cerrar teclado

- Cierra el teclado de la pantalla y reemplaza la tecla Anterior. Esta tecla solo está disponible cuando el teclado está abierto. Cuando pulse la tecla Cerrar teclado, la tecla Anterior aparecerá de nuevo en la pantalla.

Bandeja de favoritos

Encontrará la bandeja de favoritos en la parte inferior de la pantalla de inicio. La bandeja de favoritos es una manera rápida de acceder a sus aplicaciones favoritas. Siempre está disponible cuando se abre la pantalla de inicio.

Para cambiar las aplicaciones de la bandeja de favoritos, consulte [Añadir elementos a la bandeja de favoritos](#).



Personalizar la pantalla de inicio

Cree su pantalla de inicio según sus preferencias. Añada aplicaciones, widgets o carpetas a la pantalla de inicio, añada paneles de la pantalla de inicio o personalice la bandeja de favoritos.

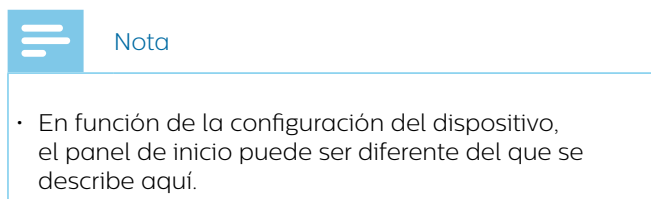

Añadir y eliminar elementos y widgets

En la pantalla Todas las aplicaciones, puede encontrar todas las aplicaciones, preinstaladas además de las aplicaciones instaladas recientemente.

Para abrir la pantalla Todas las aplicaciones, pulse el acceso directo  de la pantalla de inicio.

La pantalla Todas las aplicaciones tiene varios paneles. En función del número de aplicaciones, el dispositivo añade automáticamente nuevos paneles. Para desplazarse por los paneles, deslice el dedo hacia la izquierda o la derecha.

Para obtener más información, consulte [Administrar los paneles de la pantalla de inicio](#).

Añadir elementos a la pantalla de inicio

Para pasar una aplicación o carpeta de la pantalla Todas las aplicaciones a la pantalla de inicio:

- 1 Abra la pantalla Todas las aplicaciones.
- 2 Mantenga pulsada una aplicación o carpeta en la pantalla Todas las aplicaciones y luego arrástrela a la pantalla de inicio.

Para pasar una aplicación o carpeta de la pantalla Todas las aplicaciones a un panel concreto de la pantalla Inicio:

- 1 Abra la pantalla Todas las aplicaciones.
- 2 Mantenga pulsado un elemento en la pantalla Todas las aplicaciones y luego arrástrelo a la izquierda o a la derecha hasta el panel que desee.

Añadir widgets a la pantalla de inicio

Los widgets son pequeñas aplicaciones que proporcionan información específica y un acceso adecuado en la pantalla de inicio, como el widget de marcadores. Hay dos paneles de widgets preinstalados.

- 1 Mantenga pulsada un área vacía de la pantalla de inicio.
- 2 Pulse **Widgets**.
- 3 Mantenga pulsado un widget y luego arrástrelo a la pantalla de inicio.

Para añadir widgets a un panel concreto de la pantalla de inicio:

- 1 Mantenga pulsada un área vacía de la pantalla de inicio.
- 2 Pulse **Widgets**.
- 3 Mantenga pulsado un widget y luego arrástrelo a la izquierda o a la derecha hasta el panel que desee.

Añadir elementos a la bandeja de favoritos



Nota

- Para poder añadir elementos a la bandeja de favoritos, elimine primero los elementos existentes.

Encontrará la bandeja de favoritos en la parte inferior de todos los paneles de la pantalla de inicio. Con la bandeja de favoritos, puede acceder rápida y fácilmente a las carpetas y las aplicaciones usadas con frecuencia. Aparte del acceso directo a la pantalla Todas las aplicaciones que no se puede mover, puede organizar su bandeja de favoritos como desee.

Para mover un elemento a la bandeja de favoritos:

- Mantenga pulsado un elemento y arrástrelo a la bandeja de favoritos.

Para eliminar un elemento de la bandeja de favoritos:

- Mantenga pulsado el elemento y arrástrelo a **Eliminar** en la parte inferior de la pantalla o a un panel de pantalla de inicio.

Eliminar elementos y widgets



Nota

- Al eliminar elementos y widgets de la pantalla de inicio o la bandeja de favoritos, no los desinstala.

Para desinstalar elementos y widgets, consulte [Desinstalar aplicaciones](#).

Para eliminar un elemento o un widget:

- Mantenga pulsado el elemento en la pantalla de inicio y luego arrástrelo a **Eliminar** en la parte inferior de la pantalla.

Administrar los paneles de la pantalla de inicio

La pantalla de inicio tiene múltiples paneles. Cuando usa el dispositivo por primera vez o ha restablecido los datos, solo verá el panel inicial.

Eliminar un panel

- Mantenga pulsado un elemento del panel que desee y arrástrelo a **Eliminar** en la parte superior de la pantalla o a un panel diferente.
 - ↳ Cuando ha movido o eliminado todos los iconos de un panel, este quedará vacío y el dispositivo lo eliminará automáticamente.

Mover un panel

- 1 Mantenga pulsada un área vacía de la pantalla de inicio.
 - ↳ Aparecerá una vista previa del panel.
- 2 Mantenga pulsado el panel que desee y luego arrástrelo a una nueva ubicación.

Para desplazarse por los paneles:

- Deslícese a la izquierda o a la derecha.

Organizar carpetas

Crear una carpeta

Puede crear carpetas en cualquier pantalla de inicio y también arrastrarlas a la bandeja de favoritos.

Para crear una carpeta:

- Mantenga pulsado un elemento y arrástrelo a otro elemento.

Repita este paso con múltiples elementos que desee tener en la misma carpeta.

Para asignar una carpeta o cambiarle el nombre:

- 1 Pulse la carpeta.
 - ↳ Se mostrarán todas las aplicaciones de la carpeta.
- 2 Pulse **Carpeta sin nombre** o el nombre existente de la carpeta.
- 3 Asigne un nombre a la carpeta.

Eliminar una carpeta

- Para eliminar una carpeta incluyendo todas sus aplicaciones: Mantenga pulsada la carpeta y luego arrástrela a **Eliminar** en la parte superior de la pantalla.

Para eliminar únicamente una carpeta, pero conservar sus aplicaciones:

- Pulse la carpeta. Mantenga pulsada cada aplicación y arrástrela hacia afuera.
 - ↳ La carpeta se eliminará automáticamente.

Barra de estado y panel de notificación

Barra de estado



- En algunas aplicaciones, puede que no aparezca la barra de estado. Para ver la barra de estado desde estas aplicaciones, deslice hacia abajo desde la parte superior de la pantalla.

La barra de estado de la parte superior de la pantalla muestra iconos de indicador. En el lado izquierdo de la barra de estado, encontrará nuevas notificaciones, como notificaciones de correo electrónico. En el lado derecho de la barra de estado, aparece la información del estado, como el tiempo, el estado de la batería o la conexión Wi-Fi.

Encuentre los iconos de la barra de estado más habituales en la tabla siguiente:

Icono	Significado
	Wi-Fi conectado
	Bluetooth activado
	Nivel de carga de la batería
	Batería en carga
	Modo avión activado
	Modo "No molestar" activado
	Nuevo correo electrónico
	Grabando dictado (cuando se encuentra fuera de la pantalla de grabación de la Aplicación de grabación de voz Philips)

Panel de notificaciones

El panel de notificaciones le permite ver una vista previa de sus notificaciones en la barra de estado, que puede confirmar o borrar. También puede acceder a Configuración rápida en el panel de notificaciones y ajustar rápidamente la configuración básica.

Abrir el panel de notificaciones

- Deslice el dedo hacia abajo desde la parte superior de la pantalla.

Cerrar el panel de notificaciones

- Deslice el dedo hacia abajo en la pantalla.



- Los iconos de indicador permanecen en la barra de estado hasta que los confirma o los borra.

Confirmar una notificación

- Pulse la notificación.

Borrar todas las notificaciones

- Pulse

Configuración rápida

El panel de notificaciones también le permite acceder a Configuración rápida, donde puede ajustar rápidamente la configuración básica, como Wi-Fi o Bluetooth, y acceder al menú Ajustes.

Para acceder a Configuración rápida:

Deslice el dedo hacia abajo dos veces desde la parte superior de la pantalla.

Bloqueo de pantalla

Cuando use la SpeechAir por primera vez o haya restablecido sus datos, no se establece ningún bloqueo de pantalla.

Puede bloquear la pantalla táctil cuando esté activa para evitar cualquier operación del dispositivo no deseada o acceder también para ahorrar batería. Cuando el dispositivo está encendido y no se utiliza durante un período de tiempo establecido, la pantalla se apaga y se bloquea automáticamente.



- La barra de estado también se muestra en el modo de bloqueo de pantalla.

Bloquear y desbloquear la pantalla

Para apagar y bloquear la pantalla:

- Presione brevemente el botón de encendido/apagado.

Para encender y desbloquear la pantalla:

- Presione brevemente el botón de encendido/apagado de nuevo.

Establecer el bloqueo de pantalla

Puede cambiar el método de bloqueo de pantalla mediante una de las siguientes opciones: Ninguno, Deslizar, PIN, Contraseña.

- 1 Pulse **Ajustes**  en la pantalla de inicio o en la pantalla Todas las aplicaciones.
- 2 Deslice el dedo hacia abajo y pulse **Seguridad**.
- 3 Pulse **Bloqueo de pantalla**.
- 4 Seleccione un método de bloqueo de pantalla.

Ninguno

Elija esta opción para desactivar el bloqueo de pantalla.

Deslizar

Elija el método de bloqueo Deslizar para desbloquear la pantalla.

Patrón

Defina un patrón para desbloquear la pantalla.

PIN

Escriba un PIN que tenga de 4 a 16 dígitos para desbloquear la pantalla.

Contraseña

Escriba su contraseña personal que consta de 4 a 16 caracteres para desbloquear la pantalla.



Nota

- Si dispone de un PIN o de una contraseña y desea cambiar el método de bloqueo de pantalla, confirme primero el antiguo PIN o contraseña.
- Los PIN o las contraseñas más largos son más seguros que los cortos.
- Es muy importante que recuerde su PIN o contraseña. Si olvida esta información, puede que no sea posible restaurar datos importantes.

Establecer la fecha y la hora

Siempre puede cambiar la fecha y la hora del dispositivo y el modo en que aparecen. Elija si desea que SpeechAir establezca la fecha y la hora automáticamente o que cambie la configuración de manera manual.

Para establecer la fecha y la hora automáticamente,

- 1 Pulse **Ajustes**  en la pantalla de inicio o en la pantalla Todas las aplicaciones.
- 2 Deslice el dedo hacia abajo y pulse **Fecha y hora**.
- 3 Marque la casilla de verificación que se encuentra junto a **Fecha y hora automáticas**.

Para establecer la fecha y la hora manualmente:

- 1 Pulse **Ajustes**  en la pantalla de inicio o en la pantalla Todas las aplicaciones.
- 2 Deslice el dedo hacia abajo y pulse **Fecha y hora**.
- 3 Desmarque la casilla de verificación que se encuentra junto a **Fecha y hora automáticas**.
- 4 Pulse **Establecer fecha** o **Establecer hora**.
- 5 Deslice el dedo hacia arriba o hacia abajo para establecer la fecha o la hora que desee.

En el menú **Fecha y hora**, también puede seleccionar una zona horaria y el formato de fecha y hora.

Establecer el idioma de entrada y del dispositivo

Siempre puede cambiar el idioma de entrada y del dispositivo.

Si elige un idioma de dispositivo, este establece el idioma de entrada automáticamente.

Cambiar el idioma del dispositivo

- 1 Pulse **Ajustes**  en la pantalla de inicio o en la pantalla Todas las aplicaciones.
- 2 Deslice el dedo hacia abajo y pulse **Idioma e introducción de texto**.
- 3 Pulse **Idioma** y luego seleccione el idioma que desea usar.

Cambiar el idioma

- 1 Pulse **Ajustes**  en la pantalla de inicio o en la pantalla Todas las aplicaciones.
- 2 Deslice el dedo hacia abajo y pulse **Idioma e introducción de texto**.
- 3 En el submenú **Teclado y métodos de introducción**, pulse **Teclado Android (AOSP)**.
- 4 Pulse **Idiomas**.
↳ Se abrirá la ventana **Idiomas**.
- 5 Asegúrese de que la casilla de verificación que se encuentra junto a **Idiomas de introducción** está desmarcada.
- 6 Cambie el idioma o seleccione varios idiomas para usar en la lista marcando las casillas de verificación pertinentes.

Pasar de un idioma a otro

Si ha seleccionado dos o más idiomas, puede pasar de un idioma a otro en el teclado.

- 1 Mantenga pulsada la tecla de espacio del teclado.
↳ Aparecerá la ventana emergente **Cambiar teclado**.
- 2 Seleccione el idioma que desee en la lista.

También puede pulsar  junto a la tecla de espacio para pasar de un idioma a otro. Para obtener más información acerca del uso del teclado, consulte [Escribir texto](#).

Uso de aplicaciones

Aplicaciones preinstaladas

Puede encontrar varias aplicaciones preinstaladas en la SpeechAir. Esto le permite llevar a cabo tareas básicas con la SpeechAir, como enviar un email, explorar Internet o hacer fotos. Ya se han establecido cuatro aplicaciones en la bandeja de favoritos. Hay más aplicaciones disponibles en la pantalla Todas las aplicaciones.

Para abrir la pantalla Todas las aplicaciones, pulse el acceso directo a la pantalla Todas las aplicaciones  en la pantalla de inicio. Vea más información acerca de la organización de aplicaciones en [Personalizar la pantalla de inicio](#).

Instalar aplicaciones

SpeechAir no admite la Play Store de Google por motivos de seguridad. Sin embargo, puede instalar aplicaciones copiando y descargando un fichero de instalación (fichero .apk, por ejemplo, Nombrefichero_xy.apk) para la aplicación pertinente para la SpeechAir. Este fichero de instalación es necesario para instalar una aplicación en la SpeechAir. Recomendamos encarecidamente que use un origen de confianza para descargar los ficheros de instalación.



Nota

- Solo las aplicaciones preinstaladas se han probado para SpeechAir. Descargue e instale aplicaciones de orígenes externos solo bajo su propio riesgo y responsabilidad. Philips no asume ninguna responsabilidad por el funcionamiento de cualquier aplicación externa.
- Si usa aplicaciones de orígenes externos, asegúrese de que sean compatibles con Android 6.0.
- Antes de descargar aplicaciones de orígenes externos, asegúrese de que la casilla de verificación en **Ajustes > Seguridad > Orígenes desconocidos** está marcada.

Para instalar aplicaciones mediante el fichero de instalación:

Nota

- Asegúrese de que SpeechAir está encendido cuando lo conecte al ordenador. El ordenador solo puede detectar SpeechAir cuando esté encendido.

- 1 Conecte el dispositivo al ordenador.
- 2 Abra el Explorador de Windows en un equipo con Windows o Finder, en un Mac.
↳ SpeechAir se reconoce como una unidad externa.
- 3 Haga doble clic en la unidad de la SpeechAir.
↳ El contenido de la SpeechAir aparecerá en una nueva ventana.
- 4 Arrastre el fichero de instalación descargado (fichero .apk, por ejemplo, Nombrefichero_xy.apk) en la ventana de SpeechAir.
↳ El fichero .apk está ahora disponible en SpeechAir.
- 5 Desconecte el dispositivo del ordenador.
- 6 Pulse  en la SpeechAir y luego pulse **Ficheros** .
- 7 Pulse **SPECHAIR**.
- 8 Deslice el dedo hasta el fichero .apk, por ejemplo, Nombrefichero_XY, y pulse el fichero .apk.
- 9 Pulse **Instalar**.
↳ Se instalará la aplicación.

Desinstalar aplicaciones



Precaución

- No es posible desinstalar aplicaciones instaladas, solo puede inhabilitarlas.
- Al desactivar aplicaciones preinstaladas, es posible que otras aplicaciones funcionen incorrectamente y que se borren los datos asociados a la aplicación pertinente.

- **Inhabilitar:** inhabilite las aplicaciones preinstaladas que no se pueden desinstalar del dispositivo.
- **Desinstalar:** Desinstale aplicaciones recién instaladas

Para desinstalar o inhabilitar una aplicación:

- 1 Pulse **Ajustes**  en la pantalla de inicio o en la pantalla Todas las aplicaciones.
- 2 Pulse **Aplicaciones**.
- 3 Seleccione la aplicación que desea inhabilitar o desinstalar.
- 4 Pulse **Desinstalar** o **Inhabilitar**.

También puede desinstalar una aplicación siguiendo los pasos siguientes:

- 1 Abra la pantalla Todas las aplicaciones.
- 2 Mantenga pulsada la aplicación que desea desinstalar.
- 3 Arrástrela hasta **Desinstalar** en la esquina superior derecha de la pantalla.
 - ↳ Aparecerá una ventana emergente en la que se le pedirá que cancele o confirme la desinstalación de la aplicación.
- 4 Pulse **OK**.

Cambiar la orientación de la pantalla



Sugerencia

- Si la pantalla no cambia automáticamente la vista cuando gira el dispositivo a un lado, deslice el dedo hacia abajo dos veces desde la parte superior de la pantalla para entrar en Ajustes rápidos y, a continuación, pulse **Vertical** para cambiar la vista de Vertical a **Girar automáticamente**.

En muchas aplicaciones, puede cambiar la vista de la pantalla cuando gira el dispositivo. La pantalla cambia automáticamente la orientación de vertical a horizontal cuando gira el dispositivo a un lado. Al escribir texto, puede girar el dispositivo a un lado para que aparezca un teclado mayor.

Escribir texto



Sugerencia

- Si el teclado de la pantalla no se abre automáticamente, pulse el campo del texto para abrir el teclado.

Puede escribir texto con el teclado Android en pantalla (AOSP). El teclado en pantalla se abre automáticamente al usar aplicaciones y opciones en las que es necesario escribir texto. Establezca y use varios idiomas de teclado y pase de uno a otro mientras escribe (consulte [Cambiar el idioma](#)).

También puede rotar el dispositivo para cambiar la vista del teclado de vertical a horizontal y que aparezca un teclado mayor.

Escribir texto

- Pulse cada letra del teclado individualmente.
- Para usar las mayúsculas, pulse Mayús.
- Para usar el bloqueo de mayúsculas, pulse dos veces Mayús.
- Para liberar el bloqueo de mayúsculas, pulse Mayús de nuevo.

Eliminar texto

- Pulse en el teclado.

Escribir caracteres adicionales

- Pulse la tecla de carácter adicional en el teclado.
 - ↳ La tecla de carácter adicional cambia automáticamente a una tecla de letra.

Volver al teclado de texto

- Pulse la tecla de letra en el teclado.



Escribir caracteres específicos de idiomas

- 1 Seleccione el idioma que desee en el teclado tal como se describe en [Pasar de un idioma a otro](#).
- 2 Mantenga pulsada la tecla que desee.
 - ↳ Aparecerá una ventana emergente encima de la tecla con los caracteres disponibles.
- 3 Seleccione un carácter arrastrando el dedo hacia la izquierda o hacia la derecha hasta el carácter que desee y luego suelte el dedo.

Ocultar el teclado

- Pulse en la pantalla de inicio cuando se abra el teclado en pantalla.

Copiar y pegar texto

- 1 Mantenga pulsado o haga doble clic en parte del texto escrito.
↳ Se marca la parte seleccionada del texto.
- 2 Pulse y arrastre  o  hacia la izquierda o hacia la derecha para seleccionar el texto que desea copiar o cortar.
↳ Aparecerá una barra de acción en la parte superior de la pantalla con las opciones disponibles.
- 3 Seleccione **COPIAR** o **CORTAR**.
- 4 Coloque el cursor manteniendo pulsado en el lugar donde desea insertar el texto.
- 5 Pulse **PEGAR** encima del texto marcado.

Uso del Wi-Fi

Use el Wi-Fi para conectar la SpeechAir a Internet u otros dispositivos de red de manera inalámbrica en cualquier lugar que haya una zona con cobertura inalámbrica o punto de acceso Wi-Fi disponible.



Nota

- El uso de Wi-Fi puede consumir más batería. Apague el Wi-Fi cuando no lo esté usando para ahorrar batería.
- La intensidad de la señal de Wi-Fi puede variar en función de los obstáculos y de la distancia entre el dispositivo y el punto de acceso Wi-Fi.

Apagar el Wi-Fi

- 1 Pulse **Ajustes**  en la pantalla de inicio.
- 2 Pulse la opción del Wi-Fi o arrástrela a la derecha para activarlo.
↳ El dispositivo buscará las redes Wi-Fi disponibles.

También puede activar el Wi-Fi mediante la Configuración rápida:



- 1 Deslice el dedo hacia abajo dos veces desde la parte superior de la pantalla.
- 2 Pulse el símbolo del Wi-Fi tachado.
↳ El dispositivo buscará las redes Wi-Fi disponibles.

Conectarse a una red Wi-Fi



Nota

- Si selecciona una red protegida, se le pedirá que escriba la contraseña o clave de red pertinente.
- Si selecciona una red abierta, se le conectará automáticamente a la red.

- 1 Pulse **Ajustes**  en la pantalla de inicio.
- 2 Pulse **Wi-Fi**.
↳ Se mostrarán todas las redes Wi-Fi disponibles.
- 3 Seleccione una red Wi-Fi a la que conectarse.
- 4 Pulse **Conectar**.
↳  se muestra en la barra de estado una vez que haya establecido la conexión.

También puede conectarse a una red Wi-Fi mediante la Configuración rápida:

- 1 Deslice el dedo hacia abajo dos veces desde la parte superior de la pantalla.
- 2 Pulse **Wi-Fi**.
↳ Se mostrarán todas las redes Wi-Fi disponibles.
- 3 Seleccione una red Wi-Fi a la que conectarse.
- 4 Pulse **Conectar**.
↳  se muestra en la barra de estado una vez que haya establecido la conexión.

Cambiar la red Wi-Fi

- 1 Pulse **Ajustes**  en la pantalla de inicio.
- 2 Pulse **Wi-Fi**.
↳ Se mostrarán todas las redes Wi-Fi disponibles.
- 3 Seleccione una red Wi-Fi diferente a la que conectarse.

También puede cambiar la red Wi-Fi mediante la Configuración rápida:

- 1 Deslice el dedo hacia abajo dos veces desde la parte superior de la pantalla.
- 2 Pulse la red Wi-Fi activa debajo del símbolo del Wi-Fi.
↳ Se mostrarán todas las redes Wi-Fi disponibles.
- 3 Seleccione una red Wi-Fi diferente a la que conectarse.

Si ha encendido el Wi-Fi, pero no se ha conectado a una red todavía, se mostrará un símbolo de Wi-Fi con un signo de interrogación en la barra de estado. Esta notificación le informa de que hay redes Wi-Fi disponibles.

Para abrir la notificación de red Wi-Fi:

- 1 Deslice el dedo hacia abajo desde la parte superior de la pantalla.
- 2 Pulse la notificación Wi-Fi.
↳ Se mostrarán todas las redes Wi-Fi disponibles.

Uso del Bluetooth

Use el Bluetooth para conectar la SpeechAir a otros dispositivos compatibles con Bluetooth para intercambiar ficheros.



Nota

- El uso del Bluetooth puede consumir más batería. Desactive el Bluetooth cuando no lo esté usando para ahorrar batería.
- La intensidad de la señal de Bluetooth puede variar en función de los obstáculos y de la distancia entre los dispositivos vinculados.
- Los dispositivos iPhone no admiten la transferencia de ficheros mediante Bluetooth desde un dispositivo Android.

Activar el Bluetooth

- 1 Pulse **Ajustes**  en la pantalla de inicio o en la pantalla Todas las aplicaciones.
- 2 Pulse **Bluetooth**.
- 3 Pulse el interruptor de Bluetooth o arrástrelo a la derecha para activarlo.
↳ El símbolo del Bluetooth  se muestra en la barra de estado cuando se activa el Bluetooth.

También puede activar el Bluetooth mediante la Configuración rápida:

- 1 Deslice el dedo hacia abajo dos veces desde la parte superior de la pantalla.
- 2 Pulse el icono de Bluetooth tachado.
↳ El símbolo del Bluetooth  se muestra en la barra de estado cuando se activa el Bluetooth.

Vincular con otros dispositivos



Nota

- Si el dispositivo que desea vincular no aparece en la lista de dispositivos Bluetooth disponibles, asegúrese de que activa su visibilidad.
- Algunos dispositivos pueden tener un PIN de Bluetooth genérico, como 0000.

- 1 Active el Bluetooth.
↳ Se mostrarán todos los dispositivos Bluetooth disponibles.
- 2 Seleccione un dispositivo con el que vincular.
- 3 Escriba la clave de paso o código PIN, si fuera necesario, y pulse **Vincular**. El dispositivo externo también tiene que aceptar la conexión y, si fuera necesario, escriba la clave de paso o el código PIN del dispositivo.

Desincronizar dispositivos



- 1 Pulse **Ajustes**  en la pantalla de inicio o en la pantalla Todas las aplicaciones.
- 2 Pulse **Bluetooth**.
- 3 Pulse el icono de Ajustes junto al dispositivo que desea desincronizar.
↳ Se abrirá la ventana **Dispositivos sincronizados**.
- 4 Pulse **Olvidar**.

Enviar ficheros a través de Bluetooth



Nota

- Según la aplicación desde la que desee enviar los ficheros, el proceso de envío podría diferir del proceso que se describe en este capítulo.

- 1 Asegúrese de que su SpeechAir esté emparejada con el dispositivo con el cual desee compartir los ficheros.
- 2 Abra la aplicación o la carpeta en la que se almacene el fichero que desea compartir.
↳ Se mostrará una lista o una vista general de todos los ficheros almacenados en la aplicación o la carpeta.
- 3 Mantenga pulsado el fichero que desee compartir para seleccionarlo.
↳ Según la aplicación o la carpeta desde la cual desee enviar el fichero, o bien aparecerá el icono de compartir  o bien se abrirá una ventana de diálogo.
- 4 Toque el icono de compartir  o toque **Enviar** en la ventana de diálogo.
↳ Se mostrarán las opciones del envío.
- 5 Toque el símbolo de Bluetooth .
↳ Se mostrarán todos los dispositivos Bluetooth disponibles.
- 6 Toque el dispositivo que desee.
↳ En el dispositivo de destino, se abrirá una ventana emergente que le solicitará que acepte el fichero entrante.
- 7 Acepte el fichero entrante en el dispositivo de destino.

Realizar capturas de pantalla

Capture imágenes de la pantalla mientras use el dispositivo.



Nota

- Puede que no sea posible realizar capturas de pantalla en algunas aplicaciones y funciones.

Para realizar una captura de pantalla:

- Mantenga pulsado el botón de encendido/apagado y el botón para bajar el volumen a la vez.
 - ↳ Las imágenes capturadas se guardan en la **Galería**
 - ↳ Se mostrará un símbolo de notificación en la barra de estado.

Cambiar la configuración y el modo de sonido

Cambie la configuración para diversos sonidos en el dispositivo. También puede pasar de un modo de sonido a otro: alto, vibración y silencio.

Para cambiar la configuración de los sonidos del sistema:

- 1 Pulse **Ajustes** en la pantalla de inicio o en la pantalla Todas las aplicaciones.
- 2 Pulse **Sonido y notificaciones** y cambie los ajustes que desee.

Para cambiar el modo de sonido:

- 1 Pulse el botón para bajar el volumen hasta el final hasta que el modo sonido pase a silencio.
 - ↳ El icono de modo silencio aparece en la barra de estado.
 - ↳ El sonido se apagará y el dispositivo solo vibrará ahora.
- 2 Para activar el sonido de nuevo, presione el botón para subir el volumen hasta que se llegue al volumen que se desee.

También puede alternar entre los tres modos “No molestar”:

- 1 Deslice el dedo hacia abajo dos veces desde la parte superior de la pantalla para acceder a Ajustes rápidos.
- 2 Pulse el símbolo de **No molestar** y seleccione el modo deseado o cambie los ajustes de estos tres modos.

Ahorro energía

Para ahorrar energía de la batería de la SpeechAir, dispone de varias opciones disponibles.

Hacer que la SpeechAir se apague automáticamente

Puede establecer un intervalo de tiempo para que su SpeechAir se apague automáticamente cuando no la utilice.

- 1 Pulse **Ajustes** en la pantalla de inicio o en la pantalla Todas las aplicaciones.
- 2 Pulse **Ahorro energía**.
- 3 Pulse el submenú Ahorro energía.
- 4 Seleccione el intervalo de tiempo en el que su dispositivo se apagará automáticamente.

Reducir el brillo de la pantalla

- 1 Deslice el dedo hacia abajo dos veces desde la parte superior de la pantalla para acceder a Ajustes rápidos.
- 2 Para reducir el brillo de la pantalla, mantenga pulsado el control de brillo y arrástrelo hacia la izquierda.

Reducir el tiempo de la luz de fondo

- 1 Pulse **Ajustes** en la pantalla de inicio o en la pantalla Todas las aplicaciones.
- 2 Pulse **Pantalla**.
- 3 Pulse **Suspender después de**.
 - ↳ Aparecerá la ventana emergente **Suspender después de**.
- 4 Seleccione el tiempo en que la pantalla apagará la luz de fondo cuando no se use el dispositivo.

Activar el Modo avión

En el Modo avión, se desactivan las funciones de transmisión de señales de SpeechAir. De esta manera podrá ahorrar energía.

- 1 Deslice el dedo hacia abajo dos veces desde la parte superior de la pantalla para acceder a Ajustes rápidos.
- 2 Pulse **Modo avión**.



También puede activar el Modo avión siguiendo los pasos siguientes:

- 1 Pulse **Ajustes** en la pantalla de inicio o en la pantalla Todas las aplicaciones.
- 2 Pulse **Más...**
- 3 Pulse **Modo avión**.

Uso de la aplicación de correo electrónico

En la pantalla Todas las aplicaciones, encontrar una aplicación de correo electrónico Android preinstalada. También puede usar el explorador en el dispositivo para comprobar sus mensajes de correo electrónico.

Para abrir la aplicación de correo electrónico:

- Pulse  en la pantalla de inicio y luego pulse **Correo electrónico** .

Configurar una cuenta de correo electrónico

Configure una cuenta de correo electrónico para enviar y recibir mensajes de correo electrónico con la aplicación de correo electrónico.

Nota

- Antes de configurar una cuenta, asegúrese de que el Wi-Fi está activado y de que está conectado a una red Wi-Fi.

Configuración de la cuenta de correo electrónico inicial

- 1 Abra la aplicación de correo electrónico en la pantalla Todas las aplicaciones.
↳ Aparecerá la ventana **Ajustes de la cuenta**.
- 2 Pulse **Siguiente**.
- 3 Siga las instrucciones que aparecen en pantalla y seleccione las opciones deseadas para su cuenta.

Nota

- El establecimiento de breves intervalos de la opción Comprobar mensajes nuevos puede ahorrar batería.

Ajustes de la cuenta de correo electrónico manual

Si desea configurar una cuenta de correo electrónico manualmente, asegúrese de que tiene la configuración correcta del servidor.

IMAP o POP es un protocolo de correo electrónico usado para descargar mensajes de correo electrónico en el dispositivo. Si no está seguro de si usar IMAP o POP, póngase en contacto con su proveedor de correo electrónico o consulte en Internet para obtener más información.

- **IMAP:** Los mensajes de correo electrónico se guardan en los servidores de correo electrónico remotos hasta que los elimina.
- **POP:** Los mensajes de correo electrónico se descargan para leerlos sin conexión y se pueden eliminar del servidor remoto.

- **Exchange:** Dirección de correo electrónico de compañía que utiliza los servidores de Microsoft Exchange.

Nota

- Si configura una cuenta IMAP o POP, solo se sincronizarán sus mensajes de correo electrónico con el dispositivo. Cualquier otra información asociada a esa cuenta, por ejemplo, detalles de calendario, permanecerá guardada en el equipo local.

Para configurar una cuenta de correo electrónico manualmente:

- 1 Abra la aplicación de correo electrónico en la pantalla Todas las aplicaciones.
↳ Aparecerá la ventana **Ajustes de la cuenta**.
- 2 Introduzca su dirección de correo electrónico.
- 3 Pulse **Ajustes manuales**.
- 4 Siga las instrucciones que aparecen en pantalla y seleccione las opciones deseadas para su cuenta.

Nota

- El establecimiento de breves intervalos de la opción Comprobar mensajes nuevos puede ahorrar batería.

Si tiene problemas al configurar la cuenta, compruebe que ha escrito la dirección de correo electrónico y la contraseña correctamente e inténtelo de nuevo.

Si sigue sin configurar la cuenta, puede que haya un problema con la configuración del servidor. En este caso, póngase en contacto con su proveedor de correo electrónico o visite su sitio web.

Añadir más cuentas de correo electrónico

- 1 Pulse **Ajustes**  en la pantalla de inicio o en la pantalla Todas las aplicaciones.
- 2 Deslice el dedo hacia abajo y pulse **Cuentas**.
- 3 Pulse **Añadir cuenta**.
- 4 Seleccione **Exchange** o **Personal (IMAP)**.
- 5 Continúe tal como se describe en [Configurar una cuenta de correo electrónico](#).



Pasar de una cuenta de correo electrónico a otra

Si ha añadido más de una cuenta de correo electrónico, puede pasar de una cuenta a otra cuando desee enviar un correo electrónico.

Para pasar de una cuenta de correo electrónico a otra:

- 1 Abra la aplicación de correo electrónico en la pantalla Todas las aplicaciones.
- 2 En la ventana Correo electrónico, pulse  en la esquina superior izquierda.
 - ↳ Se abre una barra lateral deslizante.
 - ↳ Todas las cuentas de correo electrónico disponibles se muestran en la barra lateral deslizante.
- 3 Seleccione la cuenta que desee.

Eliminar cuentas de correo electrónico

- 1 Pulse **Ajustes**  en la pantalla de inicio o en la pantalla Todas las aplicaciones.
- 2 Deslice el dedo hacia abajo y pulse **Cuentas**.
 - ↳ Seleccione **Exchange** o **Personal (IMAP)**.
- 3 Pulse la cuenta que desea eliminar.
- 4 Pulse el icono de opciones .
 - ↳ Pulse **Eliminar cuenta**.
- 5 Aparecerá la ventana emergente **Eliminar cuenta**.
- 6 Pulse **Eliminar cuenta**.

Enviar un correo electrónico

- 1 Abra la aplicación de correo electrónico en la pantalla Todas las aplicaciones.
- 2 Pulse el símbolo del lápiz en la esquina inferior derecha.
- 3 Si ha configurado más de una cuenta de correo electrónico, seleccione la cuenta deseada en el campo de remitente.
- 4 Escriba un destinatario y un asunto y, a continuación, escriba el texto de su correo electrónico pulsando el campo de texto pertinente.
- 5 Pulse el icono de Enviar .

Configuración de la cuenta de correo electrónico

Siempre puede cambiar la configuración general del correo electrónico además de la configuración específica de la cuenta.

Para cambiar la configuración de la cuenta de correo electrónico:

- 1 Pulse **Ajustes**  en la pantalla de inicio o en la pantalla Todas las aplicaciones.
- 2 Deslice el dedo hacia abajo y pulse **Cuentas**.
 - ↳ Seleccione **Exchange** o **Personal (IMAP)**.
- 3 Pulse **Configuración de la cuenta**.
- 4 Para cambiar los ajustes generales del correo electrónico, pulse **Ajustes generales**. Para cambiar la configuración específica de la cuenta para una cuenta concreta, seleccione la cuenta.
- 5 Seleccione las opciones para las cuentas.

Configuración de dispositivo

En la aplicación preinstalada Ajustes, puede seleccionar varias opciones relacionadas con redes, su dispositivo, los ajustes de privacidad, las cuentas y el sistema.

Para abrir la aplicación Ajustes:

- Pulse **Ajustes**  en la pantalla de inicio o en la pantalla Todas las aplicaciones.

Configuración	Función
Wi-Fi	<ul style="list-style-type: none">• Activar o desactivar el Wi-Fi.• Seleccionar las redes Wi-Fi y conectarse a ellas.• Cambiar los ajustes del Wi-Fi.
Bluetooth	<ul style="list-style-type: none">• Activar o desactivar el Bluetooth.• Seleccionar y conectarse a los dispositivos Bluetooth disponibles.• Cambiar los ajustes del Bluetooth.• Ver los ficheros Bluetooth recibidos.
Más...	<ul style="list-style-type: none">• Seleccionar las opciones de red inalámbrica y redes, por ejemplo, Modo avión o VPN.
Pantalla	<ul style="list-style-type: none">• Cambiar los ajustes de la pantalla, por ejemplo, el fondo de pantalla o el modo de suspensión.
Sonido y notificaciones	<ul style="list-style-type: none">• Establecer los volúmenes del sonido y los sonidos del sistema.
Aplicaciones	<ul style="list-style-type: none">• Comprobar la información acerca de todas las aplicaciones instaladas.
Almacenamiento y USB	<ul style="list-style-type: none">• Realizar el seguimiento del almacenamiento usado y disponible del dispositivo.
Batería	<ul style="list-style-type: none">• Realizar el seguimiento del uso y del estado de la batería.
Ahorro energía	<ul style="list-style-type: none">• Establezca un intervalo de tiempo en el que su dispositivo se apague automáticamente.
Memoria	<ul style="list-style-type: none">• Realice el seguimiento de la memoria usada y disponible del dispositivo.

Configuración	Función
Ubicación	<ul style="list-style-type: none">• Cambiar el modo de ubicación.• Ver las solicitudes de ubicación recientes realizadas por las aplicaciones.
Seguridad	<ul style="list-style-type: none">• Seleccionar diversas opciones de seguridad.
Cuentas	<ul style="list-style-type: none">• Añada nuevas cuentas de correo electrónico o cambie los ajustes para las cuentas de correo electrónico existentes.
Idioma e introducción de texto	<ul style="list-style-type: none">• Seleccionar diversas opciones de idioma e introducción de texto, por ejemplo, dispositivo o idiomas.
Copia de seguridad	<ul style="list-style-type: none">• Restablecer el dispositivo a su estado de sistema original y borrar todos los datos.
Modo de dictado	<ul style="list-style-type: none">• Active el Modo de dictado para utilizar su dispositivo únicamente en la elaboración de dictados. Las funciones y las teclas irrelevantes para el dictado se desactivan, así se impide que el fichero de dictado sufra daños imprevistos.
Fecha y hora	<ul style="list-style-type: none">• Establecer la fecha y la hora del dispositivo.
Accesibilidad	<ul style="list-style-type: none">• Seleccionar diversas opciones para un acceso personalizado para su dispositivo.
Impresión	<ul style="list-style-type: none">• Vea y establezca una conexión con las impresoras inalámbricas disponibles.
Información de la SpeechAir	<ul style="list-style-type: none">• Ver información acerca de su dispositivo.

5 Aplicación de grabación de voz Philips

La Aplicación de grabación de voz Philips es totalmente compatible con la SpeechAir. La grabación, la edición y el envío de ficheros de dictados desde la SpeechAir ofrecen flexibilidad móvil y reducen los tiempos totales necesarios.



Nota

- Según la configuración del dispositivo, puede haber preinstalada una aplicación de dictado diferente de la Aplicación de grabación de voz Philips en la SpeechAir. Para obtener información acerca de otras aplicaciones de dictado preinstaladas, póngase en contacto con el socio de soporte técnico de Philips al que adquirió el dispositivo.
- En la siguiente sección solo se describe la configuración predeterminada del interruptor deslizante. La asignación del interruptor deslizante de su dispositivo puede variar en función de la configuración del dispositivo. Para obtener más información, póngase en contacto con el socio de soporte técnico de Philips al que adquirió el dispositivo. Cambie la asignación del interruptor deslizante en **Ajustes > Interfaz de usuario > Asignación**.

Abrir la aplicación

La Aplicación de grabación de voz Philips está preinstalada en el dispositivo. Encontrará la aplicación en la bandeja de favoritos de la pantalla de inicio. De esta manera puede empezar a dictar desde cualquier panel de la pantalla de inicio.

Para abrir la aplicación:

- 1 Abra la aplicación  en la pantalla de inicio o en la pantalla Todas las aplicaciones.
 - ↳ Aparecerá una guía rápida cuando abra la aplicación por primera vez.
- 2 Deslice el dedo hacia la derecha para desplazarse por la guía. Para cerrar la guía, pulse la tecla Anterior del dispositivo .
- ↳ Se mostrará la pantalla de grabación y podrá a empezar el dictado enseguida.

Inicio de la grabación con tan solo un botón

Inicie la Aplicación de grabación de voz Philips con tan solo tocar un botón. Presione el botón de función una vez para iniciar la aplicación desde cualquier lugar de su dispositivo.



Nota

- Para iniciar la función de inicio con un solo botón, el dispositivo debe estar desbloqueado. El botón de función no se puede usar en el modo de bloqueo de pantalla.

La aplicación de la grabadora tiene tres pestañas: Dictar, Grabaciones y Ajustes.



En la pestaña Dictar, puede grabar dictados y seleccionar todas las opciones principales relacionadas con su grabación actual, por ejemplo, marcar un dictado de prioridad, bloquear el dictado o editar la grabación.

En la pestaña Grabaciones, se mostrarán todas las grabaciones en una lista. Abra, edite o elimine dictados de la lista.

En la pestaña Ajustes, estarán disponibles los ajustes generales relacionados con las grabaciones, como la configuración de reenvío o la configuración de seguridad. Para pasar de una pantalla a otra, seleccione la pantalla que desee.

Pantalla de grabación

La pantalla de grabación es la interfaz principal para grabar dictados y editar las grabaciones existentes. Marque una grabación como un dictado prioritario, edite el nombre del dictado, añada un índice, inserte, sobrescriba o adjunte grabaciones, etc.



Sugerencia

- Para cambiar el nombre de la grabación, pulse en ella en la pantalla de grabación o en la ventana Propiedades (consulte la tabla siguiente).

Busque la descripción de los iconos en la pantalla de grabación en la siguiente tabla:



Tecla	Función
① Iniciar una grabación nueva	<ul style="list-style-type: none"> • Inicie un nuevo dictado justo desde la pantalla de grabación. El fichero de audio actual se guarda automáticamente en la lista de grabaciones de la pestaña Grabaciones cuando inicia un nuevo dictado.
② Propiedades	<ul style="list-style-type: none"> • Añada una imagen a su dictado. • Añada varias palabras clave a su dictado, por ejemplo, tipo de trabajo, autor o atributos. Antes de añadir palabras clave, configúrelas primero en Ajustes > Opciones del envío > Flujo de trabajo.
③ Opciones del envío	<ul style="list-style-type: none"> • Seleccione una opción de cómo desea enviar el dictado.
④ Adjuntar imagen	<ul style="list-style-type: none"> • Añada una imagen a su dictado. Puede hacer una foto nueva o seleccionar una de la galería.
⑤ Nombre del dictado	<ul style="list-style-type: none"> • Muestra el título del dictado. Si desea cambiar el nombre del dictado, pulse el título y escriba el nombre del nuevo dictado.
⑥ Tiempo del audio	<ul style="list-style-type: none"> • Muestra el tiempo total y el transcurrido de la grabación.
⑦ Modo de micrófono	<ul style="list-style-type: none"> • Muestra el modo de micrófono. El modo de micrófono se puede controlar por el sensor de movimiento integrado que detecta cuándo el dispositivo está colocado en el escritorio o se tiene en la mano. El modo de micrófono se establece entonces en consecuencia.
⑧ Tecla para grabar	<ul style="list-style-type: none"> • Muestra que se está grabando un dictado cuando el interruptor deslizante se encuentra en la posición de grabación.

Tecla	Función
9 Tecla para detener	<ul style="list-style-type: none"> Muestra que se ha detenido la grabación cuando el interruptor deslizante se encuentra en la posición de parada. Muestra que la reproducción de una grabación se detiene cuando el interruptor deslizante se encuentra en la posición de parada.
10 Tecla para reproducir	<ul style="list-style-type: none"> Muestra que se está reproduciendo una grabación cuando el interruptor deslizante se encuentra en la posición de reproducción.
11 Tecla para rebobinar	<ul style="list-style-type: none"> Muestra que la grabación se está rebobinando siempre que el interruptor deslizante esté presionado en la dirección de rebobinado.
12 Barra de progreso del audio	<ul style="list-style-type: none"> Muestra su posición actual en la grabación.
13 Nombre del autor	<ul style="list-style-type: none"> Muestra el nombre del autor. Si desea cambiar el nombre del autor, seleccione un nombre diferente en la ventana Propiedades.
14 Tipo de trabajo	<ul style="list-style-type: none"> Muestra el tipo de trabajo, por ejemplo, correo electrónico, fax o carta. Si desea cambiar el tipo de trabajo, seleccione un tipo diferente en la ventana Propiedades.
15 Categoría	<ul style="list-style-type: none"> Muestra una categoría concreta, por ejemplo, Estándar o Confidencial. Si desea cambiar la categoría, seleccione una diferente en la ventana Propiedades.
16 Número del código de barras	<ul style="list-style-type: none"> Muestra el número del código de barras. Cuando escanee un código de barras, el número de este código se añadirá automáticamente a su dictado actual. También puede cambiar el número del código de barras manualmente en la ventana Propiedades.

Tecla	Función
17 Tecla de Finalizar el dictado (EOL)	<ul style="list-style-type: none"> Bloquee el dictado para evitar que se modifique accidentalmente. La ventana Enviar opciones se mostrará automáticamente cuando pulse la tecla EOL. Estos ajustes se deben activar en Ajustes > Opciones del envío > Enviar dictados EOL automáticamente. Si no desea enviar el dictado enseguida, puede ver su estado en la lista de grabaciones. El dictado se marca como .
18 Tecla de prioridad	<ul style="list-style-type: none"> Marque su dictado como dictado de prioridad.
19 Tecla de índice	<ul style="list-style-type: none"> Establezca el índice para marcar determinados puntos de un dictado como puntos de referencia.
20 Modo de edición	<ul style="list-style-type: none"> Edite un dictado existente sobrescribiendo una parte de este, insertando o adjuntando partes de grabación adicionales.
21 Función Cortar	<ul style="list-style-type: none"> Recorte y elimine secuencias del dictado.

Grabar dictados

Definir los ajustes antes de la grabación

Antes de iniciar una sesión de grabación, establezca las preferencias que desee para sus grabaciones, como los ajustes de audio, los ajustes de reenvío, la seguridad y la configuración de la interfaz del usuario. A continuación, se describen los ajustes más importantes para sus grabaciones. Para obtener información acerca de otros ajustes, consulte [Ajustes de la aplicación para dictados](#).

Sensibilidad del micrófono

Ajuste la sensibilidad del micrófono de la SpeechAir. Seleccione la sensibilidad de acuerdo con el ruido de fondo, el número de altavoces y la distancia entre el altavoz y el micrófono.

Bajo:

Distancia para hablar de 5-10 cm

Medio:

Distancia para hablar de 10-20 cm

Alto:

Una distancia para hablar grande, como en reuniones, entrevistas o conferencias

Para establecer la Sensibilidad del micrófono:

- 1 Pulse **Ajustes** en la aplicación para dictados.
- 2 Pulse **Ajustes de audio**.
- 3 En el submenú **Sensibilidad del micrófono**, pulse **Sensibilidad** y seleccione el nivel de sensibilidad adecuado **Bajo**, **Medio** o **Alto**.

Conectividad del micrófono

Direccional:

- El enfoque se encuentra en el micrófono derecho.
- Los sonidos de fondo se filtran.
- Se recomienda para dictados con mucho ruido de fondo y una sensibilidad del micrófono baja.

360°:

- El enfoque se encuentra en el micrófono izquierdo.
- Se graban sonidos de todas las direcciones.
- Se recomienda para dictados con poco ruido de fondo y una alta sensibilidad del micrófono.

SpeechAir le permite grabar dictados de un único orador de alta calidad además de dictados de varios oradores. De manera predeterminada, la conectividad del micrófono se establece en 360° para permitir la mejor calidad de grabación para un único orador además de dictados de varios oradores.

Se recomienda utilizar el micrófono direccional para dictados de un único orador en entornos ruidosos y cuando envíe dictados a software de reconocimiento de voz. Para todas las demás situaciones, se recomienda usar el micrófono 360°.

También puede cambiar la conectividad del micrófono según sus propias preferencias.

Para cambiar la configuración del micrófono:

- 1 Pulse la pestaña **Ajustes** de la aplicación.
- 2 Pulse **Ajustes de audio**.
- 3 Pulse **Micrófono en la mano** o **Micrófono en la mesa** y seleccione la configuración que desee.

Formato de audio

Establezca la calidad de grabación para los dictados y elija entre los formatos de audio WAV (PCM) y DS2 (DSS Pro). DS2 se establece previamente como el formato de audio estándar pero siempre puede cambiar el formato de audio en **Ajustes > Ajustes de audio > Formato de audio**.

Asignación de botón de función

Cambie la funcionalidad del botón de función derecho del dispositivo. Elija Finalizar el dictado, Nuevo dictado o Avance rápido para inhabilitar esta característica. La asignación predeterminada del botón de función se establece en EOL.



Nota

- Solo podrá cambiar la asignación del botón de función si el interruptor deslizante se establece en Internacional. Para obtener más información, consulte [Interfaz de usuario](#).

Para cambiar la asignación del botón de función:

- 1 Vaya a **Ajustes > Interfaz de usuario > Asignación de botón**.
↳ Aparecerá la ventana emergente **Asignación de botón**.
- 2 Seleccione la funcionalidad del botón de función que desee.

Personalizar la barra de herramientas

Puede personalizar las funciones de la barra de herramientas de manera muy rápida y fácil de acuerdo con sus preferencias.



- 1 Pulse el icono que le gustaría sustituir durante un segundo.
↳ Se abrirá una lista con todas las funciones disponibles de la barra de herramientas.
- 2 Pulse la función que le gustaría añadir a la barra de herramientas.

Grabar un dictado



Nota

- Si el dispositivo solo tiene un 8 % de batería o menos cuando está grabando, verá un mensaje de notificación en la pantalla y oirá un sonido de notificación. Su dictado actual se guardará automáticamente. Para evitar la pérdida de datos involuntaria, no podrá continuar grabando ni iniciar una nueva grabación a menos que cargue el dispositivo.
- Mientras se encuentre en el modo de grabación, todas las opciones de la Aplicación de grabación de voz, excepto las marcas del índice de configuración, se desactivarán por motivos de seguridad.
- Tenga cuidado de no cubrir el micrófono 360° con la mano o los dedos mientras se graba. Esto podría provocar una calidad de grabación inferior.

Sugerencia

- La grabación continuará incluso si sale de la pantalla de grabación. Si sale de la pantalla de grabación, el LED de grabación continuará estando iluminado y verá un símbolo de micrófono en la barra de estado.
- Si desea detener la grabación, tendrá que regresar a la pantalla de grabación. Mover el interruptor deslizante a la posición de parada no funciona fuera de la pantalla de grabación.
- Para cambiar la asignación del interruptor deslizante, vaya a **Ajustes > Interfaz de usuario > Asignación**. Para obtener más información, consulte [Ajustes de la aplicación para dictados](#).

Para grabar un dictado:

- Asegúrese de que ve la pantalla de grabación y mueve el interruptor deslizante hasta la posición de grabación
- ↳ Si ha activado la señal sonora de grabado en los Ajustes de audio, oirá una señal sonora al iniciar la grabación. Para obtener más información, consulte [Ajustes de la aplicación para dictados](#).
- ↳ El LED de grabación se iluminará en color verde en el modo insertar y en rojo en sobrescribir o el modo adjuntar mientras se graba.

Detener la grabación

- Mueva el interruptor deslizante hasta la posición de parada

Iniciar una nueva grabación

- 1 En el modo de parada, pulse el icono de nuevo dictado
- 2 Mueva el interruptor deslizante hasta la posición de grabación

Grabación activada por voz

Use la activación por voz para iniciar la grabación cuando comience a hablar. Cuando deje de hablar, el dispositivo hará una pausa en la grabación tras dos segundos de silencio. Se reanudará únicamente cuando comience a hablar de nuevo.

Antes de empezar a usar la grabación activada por voz, asegúrese de que esta función está activada.

Para activar la grabación activada por voz:

- 1 Pulse la pestaña **Ajustes** de la aplicación.
- 2 Pulse **Ajustes de audio**.
- 3 En el submenú **Activación por voz**, pulse el interruptor que se encuentra junto a **Activación por voz** para activar esta función.

Use el umbral de la activación por voz para establecer el volumen en el que el dispositivo debe comenzar a grabar.

Para establecer el nivel de activación por voz:

- 1 Pulse la pestaña **Ajustes** de la aplicación.
- 2 Pulse **Ajustes de audio**.
- 3 En el submenú **Activación por voz**, pulse **Nivel**.
- 4 Mantenga pulsado el control azul y arrástrelo a la izquierda o a la derecha.
- 5 Pulse **OK**.

Para iniciar la grabación activada por voz:

- Apunte el micrófono hacia la fuente de sonido y mueva el interruptor deslizante a la posición de grabación.
 - ↳ La grabación se iniciará cuando comience a hablar (o el nivel de sonido se sitúe por encima del nivel de activación por voz).
 - ↳ Cuando deje de hablar (o el sonido caiga por debajo del nivel de activación por voz), el dispositivo realizará una pausa en la grabación.

Para detener la grabación:

- Mueva el interruptor deslizante hasta la posición de parada 

Reproducción

Seleccionar una grabación

- 1 Pulse la pestaña **Grabaciones**.
- 2 Si fuera necesario, deslice el dedo hacia arriba para desplazarse por la lista de grabaciones.
- 3 Pulse en la grabación que desee para seleccionarla.

Reproducir una grabación

- 1 Mueva el interruptor deslizante a la posición de reproducción.
- 2 Presione el botón de subir o bajar volumen del dispositivo para ajustar el volumen.

Para reproducir un dictado desde un punto determinado de la grabación:

- 1 En el modo de parada, pulse el marcador verde de la barra de progreso del audio y arrástrelo a la izquierda o a la derecha hasta la posición que desee de la grabación.
- 2 Mueva el interruptor deslizante a la posición de reproducción.
- 3 Presione el botón de subir o bajar volumen del dispositivo para ajustar el volumen.

Rebobinar una grabación

- 1 Mueva el interruptor deslizante a la posición de rebobinado y manténgalo allí.
- 2 Rebobine hasta la parte que desee de la grabación.
- 3 Suelte el botón de rebobinado para reproducir el dictado.

También puede rebobinar un dictado siguiendo estos pasos:

- 1 En el modo de parada, pulse el marcado verde en la barra de progreso del audio y arrástrelo a la izquierda hasta la parte que desee de la grabación.
- 2 Mueva el interruptor deslizante a la posición de reproducción.
- 3 Presione el botón de subir o bajar volumen del dispositivo para ajustar el volumen.



Consejo

- Puede ajustar la velocidad de avance en **Ajustes > Ajustes de audio > Velocidad de avance**.

Avance rápido en una grabación

- 1 En el modo de parada, pulse el marcado verde en la barra de progreso del audio y arrástrelo a la derecha hasta la parte que desee de la grabación.
- 2 Mueva el interruptor deslizante a la posición de reproducción.
- 3 Presione el botón de subir o bajar volumen del dispositivo para ajustar el volumen.



Consejo

- Puede ajustar la velocidad de avance en **Ajustes > Ajustes de audio > Velocidad de avance**.



Nota

- Si desea realizar un avance rápido utilizando el interruptor deslizante, puede cambiar la asignación predeterminada del interruptor deslizante a **Internacional** o **Alemán**. Para cambiar la asignación del interruptor deslizante, vaya a **Ajustes > Interfaz de usuario > Asignación**. Para obtener más información, consulte [Ajustes de la aplicación para dictados](#).

Búsqueda rápida

Escanee hacia atrás o hacia adelante en el dictado actual de una manera rápida y precisa. Esto le permite encontrar una parte específica de la grabación.

En el modo de parada o en el modo de reproducción, pulse el marcador verde de la barra de progreso del audio y arrástrelo a la izquierda o a la derecha hasta la parte que desee de la grabación.

Borrar un dictado

Borre dictados individuales o todas las grabaciones a la vez. Además, use la función de depuración automática para borrar automáticamente todos los dictados tras un intervalo definido.

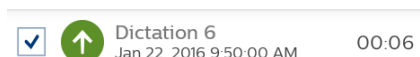

Para borrar dictados individuales:

- 1 Vaya a la lista de grabaciones de la pestaña **Grabaciones**.
- 2 Marque las casillas de verificación junto a los dictados que desea borrar.



- 3 Pulse el icono de opciones  en la esquina inferior derecha y luego pulse **Borrar**.
↳ Aparecerá la ventana emergente **Borrar grabaciones**.
- 4 Pulse **Sí**.

Para borrar todos los dictados a la vez:

- 1 Vaya a la lista de grabaciones de la pestaña **Grabaciones**.
- 2 Pulse el icono de opciones  en la esquina inferior derecha y luego pulse **Seleccionar todo**.
- 3 Pulse el icono de opciones  en la esquina inferior derecha de nuevo y luego pulse **Borrar**.
↳ Aparecerá la ventana emergente **Borrar grabaciones**.
- 4 Pulse **Sí**.

Para borrar dictados automáticamente:

- 1 Pulse **Ajustes** en la aplicación para dictados.
- 2 Pulse **Ajustes de audio**.
- 3 En el submenú **Purgar los dictados**, pulse **Eliminar intervalos**.
- 4 Seleccione un intervalo para los dictados que se van a purgar.

Editar un dictado

Insertar, sobrescribir o adjuntar grabaciones

Modo insertar: Inserte partes de grabación adicionales sin sobrescribir el dictado existente.

Modo sobrescribir: Sobrescriba una parte de grabación anterior empezando por cualquier punto dentro del dictado.

Modo adjuntar: Añada partes de grabación adicionales después de un dictado existente.

- 1 Pulse el marcador verde de la barra de progreso del audio y arrástrelo a la izquierda o a la derecha hasta la posición que desee de la grabación.
- 2 Pulse .
- 3 Seleccione **Insertar**, **Sobrescribir** o **Anexar**.

Añadir marcas de índice

Use una o más marcas de índice para marcar determinados puntos de una grabación como puntos de referencia.

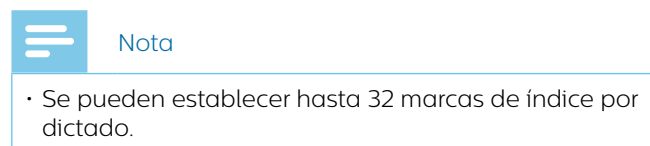

Para añadir una marca de índice:



- 1 Rebobine o avance rápido hasta la parte de la grabación donde desea insertar una marca de índice.
- 2 En el modo de reproducción o en el modo de parada, pulse el icono de marca de índice .

Para seleccionar una marca de índice:

Antes de seleccionar una marca de índice, asegúrese de que se encuentra en el modo de parada. Tiene diferentes opciones para seleccionar una marca de índice:

- Pulse una marca de índice en la barra de progreso del audio.
- Mantenga pulsado el marcador verde en la barra de progreso del audio y arrástrelo a la izquierda o a la derecha hasta la marca de índice que desee.
- Presione el botón para subir o bajar el volumen para saltar entre las siguientes marcas de índice.

Para borrar una marca de índice:

- 1 Seleccione una marca de índice.
↳ El icono de marca de índice se vuelve de color rojo .
- 2 Pulse el icono de marca de índice de color rojo 
↳ Aparece la ventana emergente **Eliminar la marca de índice**.
- 3 Pulse **Sí**.

Añadir palabras clave

Añada varias palabras clave a cada grabación, por ejemplo, el nombre del autor, un tipo de trabajo o atributos. Estas palabras clave pueden ayudarle a identificar y asignar grabaciones en su solución de flujo de trabajo, por ejemplo el software Philips SpeechExec o SpeechLive.

Nota

- Antes de añadir palabras clave a una grabación, configúrelas. Para obtener más información, consulte [Configurar palabras clave](#).

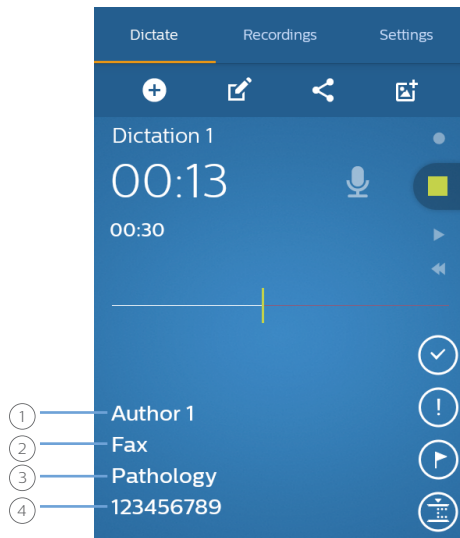

- ① Nombre del autor
- ② Tipo de trabajo
- ③ Categoría
- ④ Código de barras

Configurar palabras clave

Configure palabras clave para poder añadirles a sus dictados.

Para configurar una palabra clave:

- 1 Vaya a **Ajustes > Opciones del envío > Flujo de trabajo** en la Aplicación de grabación de voz.
- 2 Seleccione la etiqueta a la que desea añadir las palabras clave.
- 3 Escriba una palabra clave.
- 4 Pulse **OK**.

Para añadir más palabras clave:

- 1 Vaya a **Ajustes > Opciones del envío > Flujo de trabajo** en la Aplicación de grabación de voz.
- 2 Seleccione la etiqueta a la que desea añadir más palabras clave.

- 3 Pulse el icono de opciones
- 4 Pulse **Añadir**.
- 5 Escriba una palabra clave.
- 6 Pulse **OK**.

Para establecer una palabra clave predeterminada:

- 1 Cuando haya configurado una palabra clave, vaya a **Ajustes > Opciones del envío > Flujo de trabajo**.
- 2 Seleccione una etiqueta a la que desee añadir más palabras clave.
- 3 Seleccione una palabra clave en la lista de palabras clave.
↳ Se abrirá una ventana emergente.
- 4 Pulse **Establecer como predeterminado**.

Añadir palabras clave a un dictado

Nota

- Solo las etiquetas Categoría, Tipo de trabajo, Autor y Entrega tienen listas desplegables disponibles. Todas las demás etiquetas son campos de texto libre.
- Si ha escaneado un código de barras, el número del código de barras se mostrará automáticamente en la ventana **Propiedades** y en la pantalla de grabación.

- 1 Seleccione una grabación en la lista de grabaciones y luego pulse el icono de Propiedades en la pantalla de grabación.

También puede ir a la lista de grabaciones de la pestaña **Grabaciones**.



- Pulse el botón Opciones junto a la grabación pertinente.
- Seleccione **Propiedades** en la lista desplegable.
↳ Se abrirá la ventana de propiedades.
- Para editar las propiedades, pulse el icono de opciones y luego pulse **Editar**.

- 2 Pulse el campo de texto que se encuentra junto a las etiquetas Categoría, Tipo de trabajo, Autor o Entrega.
↳ Se abrirá una lista desplegable con sus palabras clave definidas.
- 3 Seleccione una palabra clave en la lista desplegable.
- 4 Pulse el campo de texto libre junto a las etiquetas Código de barras, Attribute o Comentario, y escriba el texto que desee.
- 5 Pulse la tecla Atrás cuando haya terminado.
↳ Aparecerá la ventana emergente **Guardar los detalles de la grabación**.
- 6 Pulse **Guardar**.
↳ Sus palabras clave seleccionadas se muestran en la pantalla de grabación.

Añadir imágenes



- 1 Seleccione una grabación en la lista de grabaciones y luego pulse el icono de Propiedades  en la pantalla de grabación.

También puede ir a la lista de grabaciones de la pestaña **Grabaciones**.



- Pulse el botón Opciones  junto a la grabación pertinente.
- Seleccione **Propiedades** en la lista desplegable.
↳ Se abrirá la ventana de propiedades.
- Para editar las propiedades, pulse el icono de opciones  y luego pulse **Editar**.

- 2 Pulse el icono de Añadir imagen .
↳ Aparecerá la ventana emergente **Opciones**.

- 3 Pulse **Hacer una foto** para hacer una foto enseguida:

- Pulse  para hacer una foto.
- Pulse  para confirmar y añadir la imagen a la grabación.

También puede pulsar **Mostrar galería** para seleccionar un foto de la aplicación Galería:

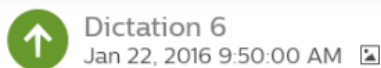

- Pulse el icono de opciones .
- Pulse **Galería del dispositivo**.
- Seleccione una imagen.
- Pulse la tecla Anterior.
↳ La imagen se mostrará en la ventana de propiedades.
↳ Aparecerá un icono  junto a los detalles del dictado pertinente en la lista de grabaciones.



Para cambiar una imagen existente:

- 1 Seleccione una grabación en la lista de grabaciones y luego pulse el icono de Propiedades  en la pantalla de grabación.

También puede ir a la lista de grabaciones de la pestaña **Grabaciones**.

- Pulse el botón Opciones  junto a la grabación pertinente.
- Seleccione **Propiedades** en la lista desplegable.
↳ Se abrirá la ventana de propiedades.
- Para editar las propiedades, pulse el icono de opciones  y luego pulse **Editar**.



- 2 Pulse la imagen actual.
↳ Aparecerá la ventana emergente **Opciones**.

- 3 Pulse **Hacer una foto** para hacer una foto enseguida.

- Pulse  para hacer una foto.

- Pulse  para confirmar y añadir la imagen a la grabación.

Pulse **Mostrar galería** para seleccionar una foto de la aplicación Galería.

- Pulse el icono de opciones .
- Pulse **Galería del dispositivo**.
- Seleccione una imagen.
- Pulse la tecla Anterior.
↳ La imagen se mostrará en la ventana de propiedades.
↳ Aparecerá un icono  junto a los detalles del dictado pertinente en la lista de grabaciones.

Cambiar el nombre del dictado

Cambie el nombre de las grabaciones para facilitar la identificación y la asignación de dictados en su solución de flujo de trabajo, por ejemplo, el software SpeechExec o SpeechLive.

Para cambiar el nombre del dictado:

- 1 Seleccione una grabación en la lista de grabaciones de la pestaña **Grabaciones**.
- 2 Pulse el nombre de la grabación en la pantalla de la grabación y edite el nombre existente. Para obtener más información sobre la escritura de texto, consulte [Escribir texto](#).

Bloquear dictados/EOL

Use la función Finalizar el dictado para bloquear grabaciones importantes y evitar que se modifiquen accidentalmente. De manera predeterminada, también puede finalizar el dictado y enviarlo enseguida cuando pulse la tecla Finalizar el dictado.

Para bloquear un dictado:

- 1 Pulse la tecla Finalizar el dictado mientras la grabadora se encuentra en el modo de parada. También puede presionar el botón de función situado en el lado derecho de la grabadora.
↳ El dictado se marca ahora como bloqueado  en la pantalla de la grabación y no se puede modificar.
También se marca como bloqueado en la lista de grabaciones:

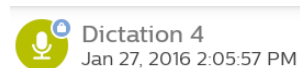

- ↳ Aparece la ventana emergente **Enviar opciones** si esta configuración se activa en **Ajustes > Opciones del envío > Enviar dictados EOL automáticamente**.

- 2 Para desbloquear un dictado y realizar cambios en la grabación, pulse la tecla Finalizar el dictado o presione el botón de función de nuevo mientras la grabadora se encuentre en el modo de parada.

Marcar dictados prioritarios

Marque su grabación como un dictado prioritario. Con la opción de prioridad, resulta más sencillo identificar y priorizar grabaciones urgentes durante la transcripción.

Para asignar el estado de prioridad a un dictado:

- 1 Pulse la tecla de prioridad  mientras la grabadora se encuentra en el modo de parada.
 - ↳ La grabación se muestra como un dictado de prioridad en la lista de grabaciones de la pestaña **Grabaciones**.

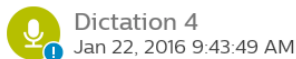

- 2 Para cambiar el estado de la prioridad de un dictado, pulse la tecla de prioridad de nuevo mientras la grabadora se encuentra en el modo de parada.

Añadir códigos de barras

Con la función de escaneo de códigos de barras integrada de la aplicación de dictado, puede escanear códigos QR además de códigos de barras unidimensionales (lineales). Su dispositivo detecta códigos de barras en el papel y en las pantallas.

Nota

- La distancia de escaneo máxima depende de diversos factores, como la calidad de la impresión y el tamaño del código de barras, la distancia entre la cámara y el código de barras, o las condiciones de iluminación.

Para añadir un código de barras a un dictado o cambiar un código de barras:

- Pulse el icono de código de barras  mientras la grabadora se encuentra en el modo de parada y escanee el código de barras.
 - ↳ Cuando el dispositivo reconozca el código de barras, oirá un sonido de notificación.
 - ↳ El código de barras aparecerá automáticamente en la pantalla de grabación.



Nota

- De manera predeterminada, la función de código de barras no está visible en la barra de herramientas de la pantalla de grabación. Para poder acceder a esta función, primero deberá arrastrar el icono de código de barras hasta la barra de herramientas. Para obtener más información, consulte [Personalizar la barra de herramientas](#).

Para añadir o cambiar un código de barras manualmente:

- 1 Pulse el icono de Propiedades  en la pantalla de grabación.

También puede ir a la lista de grabaciones de la pestaña **Grabaciones**.



- Pulse el botón Opciones  junto a la grabación pertinente.
- Seleccione **Propiedades** en la lista desplegable.
 - ↳ Se abrirá la ventana de propiedades.
- Para editar las propiedades, pulse el icono de opciones  y luego pulse **Editar**.

- 2 Pulse el campo de texto libre junto a **Código de barras** e introduzca el código de barras.



Enviar un dictado

Envíe un dictado individual o varios dictados a la vez, y elija entre diversas opciones de reenvío. Antes de enviar los dictados, configure las opciones del envío pertinentes en **Ajustes > Opciones del envío**. Para obtener más información, consulte [Ajustes de la aplicación para dictados](#).

Enviar un dictado individual

- 1 Asegúrese de que está conectado a una red Wi-Fi.
- 2 Pulse  en la pantalla de grabación.
- 3 Seleccione la opción del envío que desee en la lista que aparece.
 - ↳ El dictado se marca como enviado  en la lista de grabaciones.

Enviar varios dictados a la vez



- 1 Asegúrese de que está conectado a una red Wi-Fi.
- 2 Abra la lista de grabaciones en la pestaña **Grabaciones**.
- 3 Marque las casillas de verificación que se encuentran junto a los dictados que desea enviar.
- 4 Pulse el icono de opciones  en la esquina inferior derecha y luego pulse **Enviar**.
- 5 Seleccione la opción del envío que desee en la lista que aparece.
 - ↳ El dictado se marca como enviado  en la lista de grabaciones.

Enviar un dictado mediante correo electrónico



Antes de enviar un dictado mediante correo electrónico:

- Configure una cuenta de correo electrónico primero. También puede configurar una cuenta de correo electrónico al enviar la grabación mediante correo electrónico por primera vez. Si no ha configurado una cuenta todavía, se le pedirá que cree una al enviar el dictado. Para obtener más información acerca de cómo configurar una cuenta de correo electrónico, consulte [Uso de la aplicación de correo electrónico](#).
- Asegúrese de que la opción de correo electrónico está activada en **Ajustes > Opciones del envío > Otras opciones de envío (p. ej., correo electrónico) > Usar otras opciones de envío**.

Para enviar un dictado mediante correo electrónico:

- 1 Asegúrese de que está conectado a una red Wi-Fi.
- 2 Pulse  en la pantalla de grabación.
- 3 Seleccione el correo electrónico como su opción de envío deseada.
 - ↳ Se abrirá la ventana de correo electrónico **Redactar**.
- 4 Escriba la dirección de correo electrónico del destinatario y luego pulse  para enviar el dictado.
 - ↳ El dictado se marca como enviado  en la lista de grabaciones.

Si no ha configurado una cuenta de correo electrónico todavía:

- 1 Asegúrese de que está conectado a una red Wi-Fi.
- 2 Pulse  en la pantalla de grabación.
- 3 Seleccione el correo electrónico como su opción de envío deseada.
 - ↳ Aparecerá la ventana **Ajustes de la cuenta**. Siga las instrucciones que aparecen en pantalla. Para obtener más información acerca de cómo configurar una cuenta de correo electrónico, consulte [Uso de la aplicación de correo electrónico](#).
 - ↳ La ventana de correo electrónico **Redactar** se abrirá cuando se configure su cuenta.
- 4 Escriba la dirección de correo electrónico del destinatario y luego pulse  para enviar el dictado.
 - ↳ El dictado se marca como enviado  en la lista de grabaciones.



Consejo

- Puede crear una plantilla de correo electrónico y, por tanto, hacer que todos los campos se rellenen previamente de manera automática al enviar un dictado. Vaya a **Ajustes > Opciones del envío > Otras opciones de envío (p. ej., correo electrónico) > Plantilla de correo electrónico**.

Enviar un dictado a Philips SpeechLive

Philips SpeechLive es una aplicación de dictado en la nube que le permite guardar, acceder y compartir ficheros de dictados desde cualquier lugar del mundo y durante todo el día a la vez que garantiza la seguridad máxima de los ficheros.

Para obtener más información sobre el uso de los servicios SpeechLive y SpeechLive, consulte la Guía de inicio rápido de SpeechLive para autores o la Guía de inicio rápido para administradores. Descargue las guías de inicio rápido en www.speechlive.com/support.

Antes de enviar un dictado a SpeechLive:

- Debe tener una cuenta de SpeechLive válida. Si no usa SpeechLive todavía, cree una cuenta de usuario nueva en **Ajustes > Opciones del envío > SpeechLive** o en www.speechlive.com.
- Configure una cuenta de usuario de SpeechLive existente en la aplicación de dictado.
- Asegúrese de que ha activado SpeechLive en **Ajustes > Opciones del envío > SpeechLive**.



Configurar SpeechLive

Antes de configurar SpeechLive en la Aplicación de grabación de voz Philips, debe disponer de una cuenta de usuario de SpeechLive válida. Si no usa SpeechLive todavía, cree una cuenta de usuario de SpeechLive nueva en **Ajustes > Opciones del envío > SpeechLive** o en www.speechlive.com.

Para configurar su cuenta de SpeechLive:

- 1 Asegúrese de que está conectado a una red Wi-Fi.
- 2 Vaya a **Ajustes > Opciones del envío > SpeechLive**.
- 3 Introduzca su dirección de correo electrónico y su contraseña de SpeechLive en la sección **Cuenta registrada**.
- 4 Pulse **Registrarse**.
 - ↳ Su nombre de la cuenta de SpeechLive se asigna automáticamente a su dirección de correo electrónico.
 - ↳ Si tiene más de una cuenta de usuario de SpeechLive con la misma dirección de correo electrónico y contraseña, se le pedirá que seleccione una cuenta. Pulse la cuenta que dese.
 - ↳ Cuando haya configurado su cuenta de SpeechLive, verá una notificación de **Sincronización correcta** en la lista de grabaciones.

Enviar un dictado a SpeechLive

- 1 Asegúrese de que está conectado a una red Wi-Fi.
- 2 Pulse  en la pantalla de grabación.
 - ↳ Aparecerá la ventana emergente **Opciones del envío**.
- 3 Pulse **SpeechLive**.
 - ↳ El dictado se marca como enviado  en la lista de grabaciones.
 - ↳ Ahora puede acceder a sus dictados en el portal de SpeechLive en login.speechlive.com.

Enviar un dictado al servicio de transcripción Philips SpeechLive

El servicio de transcripción Philips SpeechLive le ofrece una solución de flujo de trabajo de voz a texto completa. Si le ha asignado a su dictado un estado de prioridad, recibirá dictados importantes incluso más rápidamente.

El servicio de transcripción SpeechLive también admite dictados con varios altavoces, como entrevistas, conversaciones telefónicas o reuniones. Tan pronto como se haya transcrito un dictado, el documento terminado se adjuntará a su dictado en el portal de SpeechLive. En función de los ajustes de notificación de SpeechLive, el documento también se le podrá enviar por correo electrónico.

Para obtener más información acerca del servicio de transcripción Philips SpeechLive, visite www.speechlive.com.

Para obtener información acerca de cómo administrar dictados y notificaciones en su cuenta de SpeechLive, consulte la Guía de inicio rápido para autores y la Guía de inicio rápido para administradores de SpeechLive. Descargue las guías de inicio rápido en www.speechlive.com/support.

Nota

- Antes de que pueda utilizar el servicio de transcripción, primero debe activarlo el administrador de la cuenta en los ajustes de su cuenta de SpeechLive en login.speechlive.com.
- Solo puede enviar dictados al servicio de transcripción cuando haya comprado minutos de transcripción para el servicio de transcripción SpeechLive a través del administrador de la cuenta.

Antes de enviar un dictado al servicio de transcripción SpeechLive:

- Debe disponer de una cuenta de usuario de SpeechLive válida. Si no usa SpeechLive todavía, cree una cuenta de usuario nueva en **Ajustes > Opciones del envío > SpeechLive** o en www.speechlive.com.
- Configure una cuenta de SpeechLive existente en la aplicación de dictado.
- Asegúrese de que el servicio de transcripción está activado en los ajustes de su cuenta de SpeechLive en login.speechlive.com.
- Asegúrese de que ha activado el servicio de transcripción en **Ajustes > Opciones del envío > SpeechLive > Utilizar servicio de transcripción**.

Enviar un dictado de un único orador al servicio de transcripción



- 1 Asegúrese de que está conectado a una red Wi-Fi.
- 2 Active **Único orador** en **Ajustes > Opciones del envío > SpeechLive > Utilizar servicio de transcripción**.
- 3 Abra una grabación en la pestaña **Grabaciones**.
- 4 Pulse  en la pantalla de grabación.
↳ Aparecerá la ventana emergente **Opciones del envío**.

- 5 Pulse **Servicio de transcripción**.
↳ El dictado enviado se marca en la lista de grabaciones .

Enviar un dictado de múltiple orador al servicio de transcripción

Nota

- La opción Múltiple orador solo está disponible en la Aplicación de grabación de voz Philips si el administrador de cuentas ha activado esta función en los ajustes de su cuenta de SpeechLive en login.speechlive.com.

- 1 Asegúrese de que está conectado a una red Wi-Fi.
- 2 Active **Múltiple orador** en **Ajustes > Opciones del envío > SpeechLive > Utilizar servicio de transcripción**.
- 3 Abra una grabación en la pestaña **Grabaciones**.
- 4 Pulse  en la pantalla de grabación.
↳ Aparecerá la ventana emergente **Opciones del envío**.
- 5 Pulse **Servicio de transcripción**.
↳ El dictado se marca como enviado  en la lista de grabaciones.

Enviar un dictado al servicio de reconocimiento de voz Philips SpeechLive

El servicio de reconocimiento de voz Philips SpeechLive es una solución de voz a texto rápida y eficiente. Elija entre varios idiomas en los que desee que se transcriba el dictado.

Nota

- Los idiomas del servicio de reconocimiento de voz SpeechLive están pensados para hablantes nativos. Si no es nativo del idioma en el que habla, la precisión de la transcripción puede verse afectada.

Tan pronto como se haya transcrito un dictado, el documento terminado se adjuntará a su dictado en el portal de SpeechLive. En función de los ajustes de notificación de SpeechLive, el documento también se le podrá enviar por correo electrónico.

Para obtener información acerca de cómo administrar los dictados y las notificaciones en su cuenta de SpeechLive, consulte la Guía de inicio rápido para autores de SpeechLive o la guía de inicio rápido para administradores. Descargue las guías de inicio rápido en www.speechlive.com/support.



Nota

- Solo puede enviar dictados al servicio de reconocimiento de voz cuando haya adquirido minutos de transcripción para el servicio de reconocimiento de voz SpeechLive a través del administrador de su cuenta.

Antes de enviar un dictado al servicio de reconocimiento de voz SpeechLive:

- Debe disponer de una cuenta de usuario de SpeechLive válida. Si no usa SpeechLive todavía, cree una cuenta de usuario nueva en **Ajustes > Opciones del envío > SpeechLive** o en www.speechlive.com.
- Configure la cuenta de SpeechLive en la aplicación de dictados.

Enviar un dictado al servicio de reconocimiento de voz

- 1 Asegúrese de que está conectado a una red Wi-Fi.
- 2 Abra una grabación en la pestaña **Grabaciones**.
- 3 Pulse  en la pantalla de grabación.
↳ Aparecerá la ventana emergente **Opciones del envío**.
- 4 Pulse **Servicio de reconocimiento de voz**.
↳ Aparecerá la ventana emergente **Seleccione el idioma de su dictado**.
- 5 Para seleccionar el idioma del dictado, desplácese hasta el idioma que desee.
- 6 También puede marcar la casilla de verificación **Recordar configuración** si no desea que aparezca la ventana emergente de nuevo. La aplicación de dictados guarda esta configuración.
- 7 Pulse **Enviar**.
↳ El dictado se marca como enviado  en la lista de grabaciones.

Establecer un idioma de reconocimiento de voz predeterminado

Establezca un idioma predeterminado para el servicio de reconocimiento de voz si principalmente graba dictados en los mismos idiomas.

Para establecer un idioma predeterminado:

- 1 Active el reconocimiento de voz en **Ajustes > Opciones del envío > SpeechLive > Utilizar servicio de reconocimiento de voz**.
- 2 Para seleccionar su idioma favorito, desplácese hasta el idioma que desee.
- 3 Marque la casilla de verificación **Recordar idioma**.
↳ La aplicación recordará esta configuración para dictados posteriores y ya no se le pedirá que seleccione un idioma.

Enviar un dictado a mobile server Philips SpeechExec

mobile server Philips SpeechExec es una solución de flujo de trabajo local que le ofrece una seguridad máxima de ficheros debido al cifrado en tiempo real.

Antes de enviar un dictado a mobile server Philips SpeechExec:



- El administrador del sistema debe configurar y activar el servidor. Póngase en contacto con el administrador del sistema para acceder a los datos.
- Configure su cuenta de mobile server en la aplicación de dictados.

Configurar mobile server



Antes de configurar mobile server Philips SpeechExec:

- Envíe su ID de dispositivo al administrador del sistema mediante correo electrónico como se describe a continuación. Asegúrese de que ha configurado una cuenta de correo electrónico primero.
- El administrador del sistema debe configurar y activar el servidor. Póngase en contacto con el administrador del sistema para acceder a los datos.

Para configurar mobile server:

- 1 Asegúrese de que está conectado a una red Wi-Fi.
- 2 Vaya a **Ajustes > Opciones del envío > Mobile Server**.
- 3 Pulse el icono de opciones  y luego pulse **Enviar ID de dispositivo**.
↳ Se abrirá la ventana **Redactar** correo electrónico.
- 4 Escriba la dirección de correo electrónico del administrador del sistema.
- 5 Pulse  para enviar el correo electrónico.
↳ Su ID de dispositivo se le enviará al administrador del sistema.
- 6 Escriba el nombre de usuario, la contraseña y la URL (dirección de Internet) proporcionada por el administrador del sistema.
- 7 También puede cambiar el nombre del servidor.

Enviar un dictado al mobile server

- 1 Asegúrese de que está conectado a una red Wi-Fi.
- 2 Pulse  en la pantalla de grabación.
↳ Aparecerá la ventana emergente **Opciones del envío**.
- 3 Pulse **Mobile Server**.
↳ El dictado se marca como enviado  en la lista de grabaciones.

Enviar un dictado al dictation hub Philips

El dictation hub Philips es un mobile server hospedado por Philips. Con el dictation hub, puede enviar sus ficheros de dictados a una dirección de correo electrónico predefinida o al software del grupo de trabajo de Philips SpeechExec. Si tiene requisitos especiales, por ejemplo, transferencia de datos basada en palabra clave o envío de dictados a una ubicación FTP, póngase en contacto con el socio de soporte técnico de Philips al que adquirió el dispositivo.

Nota

- Para que se transcriban los ficheros de los dictados, su transcriptor debe tener el software SpeechExec instalado.

Antes de enviar un dictado al dictation hub Philips:

- Debe tener una cuenta de dictation hub válida.
- Configure la cuenta de dictation hub en la aplicación para dictados.

Configurar dictation hub



Nota

- Si no está usando el dictation hub todavía, y está creando una nueva cuenta de usuario de dictation hub, se registrará primero para una versión de prueba de 30 días. Para adquirir una cuenta tras el período de prueba, póngase en contacto con el socio de soporte técnico de Philips al que adquirió el dispositivo.

Para crear una nueva cuenta de usuario de dictation hub o iniciar sesión en una cuenta existente:

- 1 Vaya a **Ajustes > Opciones del envío > Dictation Hub**.
↳ Si está configurando su cuenta de dictation hub por primera vez, se abrirá una pantalla de bienvenida.
- 2 En la pantalla de bienvenida, pulse **Sí**.
- 3 En la pantalla del acuerdo de licencia del usuario final, pulse **Sí**.
- 4 Escriba la dirección de correo electrónico del destinatario.
- 5 Escriba su propia dirección de correo electrónico y sus iniciales.
- 6 Pulse **Siguiente**.
- 7 Seleccione un formato de audio y luego pulse **Siguiente**.
- 8 Seleccione un idioma para los mensajes de correo electrónico del flujo de trabajo de dictation hub y luego pulse **Conectar**.

Enviar un dictado a Dictation Hub

- 1 Asegúrese de que está conectado a una red Wi-Fi.
- 2 Pulse  en la pantalla de grabación.
↳ Aparecerá la ventana emergente **Opciones del envío**.
- 3 Pulse **Dictation Hub**.
↳ El dictado se marca como enviado  en la lista de grabaciones.

Enviar un dictado mediante el software Philips SpeechExec

Con el software Philips SpeechExec del flujo de trabajo, puede descargar todos los dictados nuevos de la SpeechAir conectada en la carpeta **Terminado** de SpeechExec.

Para obtener más información acerca de cómo descargar los dictados de SpeechAir a SpeechExec, consulte [Descargar dictados en SpeechExec](#).

Para obtener más información acerca de cómo instalar SpeechExec, consulte [Instalar SpeechExec el ordenador](#).

Además, configure las opciones de entrega para SpeechAir con el asistente para SpeechAir en SpeechExec. SpeechExec carga las opciones de entrega preconfiguradas en la Aplicación de grabación de voz en SpeechAir. Elija entre las opciones de entrega: Reconocimiento de voz de SpeechLive, Servicio de transcripción SpeechLive, Correo electrónico o Reconocimiento de voz de Dragon. Si selecciona un método de entrega en la Aplicación de grabación de voz y conecta el dispositivo a SpeechExec, el software enviará automáticamente sus nuevos dictados mediante el método de entrega preseleccionado en la Aplicación de grabación de voz.

Configurar métodos de entrega para SpeechAir

- 1 Inicie SpeechExec.
- 2 Asegúrese de que la SpeechAir está encendida y conecte el dispositivo al ordenador.
- 3 Seleccione los métodos de entrega que desee en el asistente para SpeechAir en SpeechExec. Para obtener más información, consulte [Configurar SpeechAir en SpeechExec](#).
↳ Cuando haya finalizado la configuración del asistente para SpeechAir, SpeechExec cargará los métodos de entrega, el nombre del autor y los tipos de trabajo seleccionados en la Aplicación de grabación de voz en SpeechAir.
- 4 Desconecte SpeechAir de SpeechExec.

Establecer un método de entrega predeterminado

- 1 Configure las opciones de entrega de SpeechAir tal como se describe en [Configurar métodos de entrega para SpeechAir](#).
- 2 Seleccione el método de entrega que desee en la Aplicación de grabación de voz en **Ajustes > Opciones del envío > Flujo de trabajo > Entrega** antes de enviar el dictado.
↳ Aparecerá la ventana emergente **Entrega**.
- 3 Pulse **Establecer como predeterminado**.
↳ SpeechAir guardará esta configuración y recordará el método de entrega predeterminado seleccionado cada vez que descargue dictados de SpeechAir a SpeechExec.

Cambiar el método de entrega para dictados individuales



Nota

- Si cambia el método de entrega para su dictado actual, no cambiará la opción de entrega predeterminada. SpeechAir no recordará esta configuración para su siguiente dictado. Si desea cambiar el método de entrega predeterminado, continúe tal como se describe en [Establecer un método de entrega predeterminado en la aplicación para dictados](#).

- 1 Configure los métodos de entrega en SpeechExec tal como se describe en [Configurar métodos de entrega para SpeechAir](#).
- 2 Pulse el icono de Propiedades  en la pantalla de grabación de la Aplicación de grabación de voz.
- 3 Pulse el campo de texto que se encuentra junto a **Entrega**.
- 4 Seleccione una opción de entrega en el menú desplegable.

Enviar un dictado mediante SpeechExec

- 1 Configure las opciones de entrega de SpeechAir tal como se describe en [Configurar métodos de entrega para SpeechAir](#).
- 2 Opcionalmente, puede pulsar el icono de Propiedades  en la pantalla de grabación de la Aplicación de grabación de voz si desea cambiar el método de entrega.
 - Pulse el campo de texto que se encuentra junto a **Entrega**.
 - Seleccione una opción de entrega en el menú desplegable.
- 3 Conecte la SpeechAir al ordenador.
- 4 Inicie la SpeechExec en el ordenador.
↳ SpeechExec descarga todos los nuevos dictados de SpeechAir y los envía mediante el método de entrega seleccionado en la Aplicación de grabación de voz.

- ↳ De manera predeterminada, se borran sus dictados de la grabadora una vez ha finalizado la descarga.

Enviar un dictado a Philips SpeechExec Enterprise

Si está utilizando Philips SpeechExec Enterprise, también puede conectar su Aplicación de grabación de voz con el software y enviar dictados a SpeechExec Enterprise, el servicio de reconocimiento de voz y el servicio de transcripción directamente a través de la aplicación.



Antes de enviar un dictado a SpeechExec Enterprise:

- Su administrador de SpeechExec tiene que configurarle una cuenta de usuario de SpeechExec.
- Tiene que configurar su acceso a SpeechExec Enterprise en la aplicación de dictado.
- Para utilizar el servicio de reconocimiento de voz y el servicio de transcripción, su administrador de SpeechExec tiene que activar su acceso a estos servicios.

Configure su acceso a SpeechExec Enterprise

- 1 Vaya a **Ajustes > Opciones del envío > SpeechExec Enterprise**.
- 2 Regístrese en SpeechExec con la dirección de correo electrónico y la contraseña que utilice en su ordenador Windows y con la dirección del servidor proporcionada por su administrador de SpeechExec.

Enviar un dictado a SpeechExec Enterprise

- 1 Asegúrese de que está conectado a una red Wi-Fi.
- 2 Pulse  en la pantalla de grabación.
↳ Aparecerá la ventana emergente **Opciones del envío**.
- 3 Pulse **SpeechExec**
↳ El dictado se marca como enviado  en la lista de grabaciones.

Enviar un dictado a una carpeta de red

Comparta sus dictados en carpetas y subcarpetas por la red. Cualquiera que use la misma red puede acceder a sus dictados en las carpetas seleccionadas.



Nota

- Para poder utilizar esta función, haga que su carpeta de destino esté accesible a través de la red.
- Asegúrese de que el dispositivo está conectado a la carpeta correcta.

Para obtener más información, póngase en contacto con el administrador del sistema.



Antes de enviar un dictado a una carpeta de red:

- Póngase en contacto con el administrador del sistema para acceder a los datos.
- Configure los ajustes de la carpeta de red de la aplicación para dictados.

Configurar los ajustes de la carpeta de red

- 1 Pulse **Ajustes > Opciones del envío > Carpeta de red**.
- 2 Escriba el nombre del usuario y la carpeta proporcionada por el administrador del sistema.
- 3 Escriba la ruta de acceso de la carpeta proporcionada por el administrador del sistema. Esta es una dirección IP que empieza por smb://, como smb://111.111.111.11/Data/XY.
- 4 También puede seleccionar un tipo de subcarpeta. A su carpeta de destino se le asignará un nombre según el tipo de subcarpeta seleccionado **Autor** o **Número de serie**.
- 5 Pulse la tecla Anterior.
↳ Aparecerá la ventana emergente **Guardar carpeta de red**.
- 6 Pulse **Guardar**.

Enviar un dictado a una carpeta de red

- 1 Asegúrese de que está conectado a una red Wi-Fi.
- 2 Pulse  en la pantalla de grabación.
↳ Aparecerá la ventana emergente **Opciones del envío**.
- 3 Pulse **Carpeta de red**.
↳ El dictado se marca como enviado  en la lista de grabaciones.

Usar listas de datos

Importe un fichero .csv con datos, como los datos de los pacientes, de un servidor web a la SpeechAir y úselo en la Aplicación de grabación de voz. También dispone de la opción de seleccionar un intervalo de actualización de listas de datos. Una vez se haya importado la lista de datos, se actualizará en el intervalo definido.



Nota

- La lista de datos debe contener al menos tres filas y una propiedad, como el autor, el nombre del paciente o el departamento. Una propiedad puede contener un máximo de 30 caracteres. Puede añadir un máximo de 2000 filas y hasta 10 propiedades a cada lista de datos.
- No use espacios en blanco, ni en el nombre de la lista de datos ni en los elementos de la lista de datos.
- Preste atención a las mayúsculas y minúsculas.
- Si no se puede descargar su lista de datos, compruebe la dirección de Internet (URL) y la conexión Wi-Fi.

Importar una lista de datos .csv

- 1 Asegúrese de que está conectado a una red Wi-Fi.
- 2 Pulse **Ajustes** en la aplicación para dictados.
- 3 Pulse **Conectividad**.
- 4 En el submenú **Lista de datos**, pulse **URL** e introduzca la dirección de Internet en la que se almacena su fichero .csv.
↳ La lista de datos se descargará del servidor web y se podrá usar ahora.

Establecer un intervalo de actualización de listas de datos

- 1 Pulse **Ajustes** en la aplicación para dictados.
- 2 Pulse **Conectividad**.
- 3 En el submenú **Lista de datos**, pulse **Intervalo de actualización** y seleccione el intervalo que desee para que se actualice su lista de datos.

Utilizar una lista de datos en la aplicación para dictados

- 1 Abra un dictado en la lista de grabaciones o inicie un nuevo dictado.
- 2 Pulse el icono de lista de datos en la pantalla de grabación.
 - ↳ Se abrirá la lista de datos.

 Nota

- De manera predeterminada, la función de lista de datos no está visible en la barra de herramientas de la pantalla de grabación. Para poder acceder a esta función, primero deberá arrastrar el icono de lista de datos hasta la barra de herramientas. Para obtener más información, consulte [Personalizar la barra de herramientas](#).

- 3 Seleccione un elemento en la lista de datos.
 - ↳ Aparecerá la ventana emergente **Detalles** con todos los detalles relacionados con ese elemento.
- 4 Pulse OK.
 - ↳ Se abrirá la pantalla de grabación. Los detalles relacionados con el elemento seleccionado de la lista de datos se añadirán al dictado.

Opciones de la lista de datos

Cuando abra la lista de datos tal como se describe en [Utilizar una lista de datos en la aplicación para dictados](#), podrá elegir entre varias opciones para su lista de datos. Escanee un código de barras, cambie el autor predeterminado, seleccione cómo desea filtrar los datos o busque elementos de la lista de datos.

Para abrir las opciones de la lista de datos:

- Pulse el icono de opciones  en la ventana **Lista de datos**.

Escanear un código de barras

Use la función de código de barras para buscar un elemento de lista de datos que coincida con el código de barras escaneado.

- 1 Pulse el icono de opciones  en la ventana **Lista de datos** para abrir las opciones de la lista de datos.
- 2 Deslice el dedo hacia abajo y pulse **Código de barras**.

También puede presionar el botón de función en el lado derecho del dispositivo.

- 3 Escanee el código de barras o el código QR.
 - ↳ El código de barras escaneado se compara con la lista de datos.
 - ↳ Si no se ha encontrado ningún elemento que coincida con el código de barras, oirá una señal de notificación.

- ↳ Si se encuentra una coincidencia, aparecerá la ventana emergente **Detalles** con todos los detalles relacionados con ese elemento. El código de barras que coincide con una entrada del elemento de la lista de entradas se resalta en color azul.
- ↳ Si se encuentra más de un elemento que coincide con el código de barras, aparecerán flechas negras junto al botón **OK**.

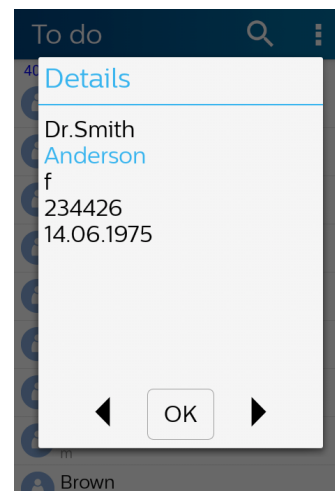

- 4 Pulse OK en la ventana emergente **Detalles** o pulse la flecha que se encuentra junto al botón OK para desplazarse hasta el elemento de la lista de datos que desee.

- ↳ Se abrirá la pantalla de grabación.

Cambiar autor por defecto

Si desea cambiar el autor por defecto, configure primero autores diferentes en **Ajustes > Opciones del envío > Flujo de trabajo > Autor**. Para obtener más información, consulte [Configurar palabras clave](#).



Para cambiar el autor:

- 1 Pulse el icono de opciones  en la ventana **Lista de datos** para abrir las opciones de la lista de datos.
- 2 Deslice el dedo hacia abajo y pulse **Cambiar autor**.
 - ↳ Se abre la ventana **Autor**.
- 3 Seleccione otro autor en la lista.
 - ↳ Aparecerá la ventana emergente **Autor**.
- 4 Pulse **Establecer como predeterminado**.
 - ↳ El autor seleccionado se establece ahora como el autor por defecto para todos los demás dictados hasta que cambia el autor por defecto de nuevo.

Filtrar elementos de datos

Para filtrar elementos de listas de datos, use la función de búsqueda o las opciones de la lista de datos.

Para filtrar elementos de lista de datos:

- 1 Pulse  y escriba el texto en la barra de búsqueda para buscar un elemento.
- 2 Pulse el icono de opciones  para seleccionar filtros adicionales, como los elementos finalizados o el orden alfabético.

Si no se encuentra ningún elemento, puede que se deba a que el filtrado es demasiado estricto. En este caso, pulse el icono de opciones  en la ventana **Lista de datos** para abrir las opciones de la lista de datos. Luego deslice el dedo hacia abajo y pulse **Los datos sin filtrar**.

Modo de dictado

El Modo de dictado le permite utilizar su SpeechAir únicamente para realizar dictados. En este modo, la tecla Inicio y las Aplicaciones recientes se desactivan. La pantalla de inicio y todas las aplicaciones de su SpeechAir se bloquean, salvo para la Aplicación de grabación de voz. De esta forma, evita pulsar las teclas sin querer y, por tanto, no estropea su dictado.

Para cambiar al Modo de dictado:

- 1 Pulse Ajustes  en la pantalla de inicio o en la pantalla Todas las aplicaciones.
- 2 Deslice el dedo hacia abajo y pulse **Modo de dictado**.
- 3 Pulse el interruptor Modo de dictado o arrástrelo hacia la derecha para activar este modo.

Para salir del Modo de dictado:

- 1 Deslice el dedo hacia abajo dos veces desde la parte superior de la pantalla.
- 2 Pulse el símbolo de Ajustes en la parte superior de la pantalla.
- 3 Deslice el dedo hacia abajo y pulse **Modo de dictado**.
- 4 Pulse el interruptor Modo de dictado o arrástrelo hacia la izquierda para desactivar este modo.



Nota

- Aún puede utilizar la tecla Anterior para navegar por la aplicación. También puede acceder a los Ajustes de Android y a los Ajustes rápidos en cualquier momento.

Ajustes de la aplicación para dictados

Cambie diversos ajustes en la aplicación para dictados según sus propias preferencias. Ajuste la configuración relacionada con las opciones Control del audio, Reenviando, Seguridad e Interfaz de usuario para que la grabación sea más cómoda y eficiente con la SpeechAir y la Aplicación de grabación de voz Philips.

Puede ver todos los ajustes en la pestaña **Ajustes** de la Aplicación de grabación de voz. Encuentre estas opciones descritas en la siguiente tabla.



Nota

- En función de la configuración del dispositivo, es posible que algunos ajustes estén bloqueados.

Ajustes de audio

Configuración	Función
Purgar los dictados	<ul style="list-style-type: none">• Pulse Intervalos para purgar los dictados para establecer un intervalo para que se borren los dictados automáticamente del dispositivo. Para obtener más información, consulte Borrar un dictado.
Formato de audio	<ul style="list-style-type: none">• Seleccione la calidad de grabación de los dictados eligiendo entre los formatos de audio WAV (PCM) y DS2. DS2 es el formato de audio estándar preestablecido.
Sensibilidad del micrófono	<ul style="list-style-type: none">• Ajuste la sensibilidad del micrófono para evitar los ruidos de fondo de la grabación y para adaptarlo al entorno de grabación. Para obtener más información, consulte Sensibilidad del micrófono.
Conectividad del micrófono	<ul style="list-style-type: none">• Ajuste la configuración para la direccionalidad en mano y en la mesa. Elija si desea usar el micrófono direccional o el de 360° cuando haga dictados con su dispositivo en la mano o en el escritorio. Para obtener más información, consulte Conectividad del micrófono.

Configuración	Función
Activación por voz	<ul style="list-style-type: none"> Habilite la activación por voz para iniciar automáticamente la grabación cuando comience a hablar y pause la grabación cuando deje de hablar. Para obtener más información, consulte Grabación activada por voz.
Señal sonora de grabado	<ul style="list-style-type: none"> Habilite la señal sonora de grabado para oír una señal sonora cuando empiece a grabar.
Auto-espaciar	<ul style="list-style-type: none"> Pulse Retroceso automático para seleccionar el número de segundos que desea retroceder en las grabaciones cuando las rebobine.
Velocidad de avance	<ul style="list-style-type: none"> Establezca su velocidad de avance deseada para rebobinar y avanzar rápido sus dictados.

Opciones del envío

Configuración	Función
SpeechLive	<ul style="list-style-type: none"> Active esta función para poder enviar dictados a SpeechLive. Para obtener más información, consulte Enviar un dictado a SpeechLive. Configure su cuenta de SpeechLive. Para obtener más información, consulte Configurar SpeechLive. Habilite el servicio de transcripción SpeechLive y el servicio de reconocimiento de voz para poder enviar dictados al servicio de transcripción y al servicio de reconocimiento de voz. Para obtener más información, consulte Enviar un dictado al servicio de transcripción Philips SpeechLive y Enviar un dictado al servicio de reconocimiento de voz Philips SpeechLive.

Configuración	Función
SpeechExec Enterprise	<ul style="list-style-type: none"> Configure su cuenta de SpeechExec Enterprise para enviar dictados directamente a SpeechExec.
Mobile Server	<ul style="list-style-type: none"> Configure su cuenta de mobile server para poder enviar dictados mediante el mobile server Philips SpeechExec. Para obtener más información, consulte Enviar un dictado a mobile server Philips SpeechExec y Configurar mobile server.
Dictation hub	<ul style="list-style-type: none"> Escriba la dirección de un destinatario predeterminado y configure su cuenta de dictation hub para poder enviar dictados al dictation hub Philips. Para obtener más información, consulte Enviar un dictado al dictation hub Philips y Configurar dictation hub.
Carpeta de red	<ul style="list-style-type: none"> La opción de la carpeta de red es una manera cómoda de compartir dictados mediante carpetas predeterminadas y sus subcarpetas a través de la red. Todo el mundo que utilice la misma red puede acceder a sus ficheros de dictados de las carpetas seleccionadas. Para obtener más información, consulte Enviar un dictado a una carpeta de red.
Otras opciones de envío (p. ej., correo electrónico)	<ul style="list-style-type: none"> Active el envío de dictados por correo electrónico u otras aplicaciones adecuadas que tenga instaladas en la SpeechAir.
Flujo de trabajo	<ul style="list-style-type: none"> Defina una o más palabras clave que puede asignar a cada grabación. Utilice palabras clave para el enrutamiento de ficheros automático y para identificar las grabaciones con mayor facilidad. Para obtener más información, consulte Añadir palabras clave a un dictado.

Configuración	Función
Enviar dictados EOL automáticamente	<ul style="list-style-type: none"> Habilite esta función para que se le pida automáticamente seleccionar una opción de envío cuando marque un dictado como bloqueado.

Seguridad

Configuración	Función
Definir contraseña de cifrado	<ul style="list-style-type: none"> Defina una clave de cifrado para proteger los dictados que se envían al dictation hub Philips o al mobile server Philips SpeechExec del uso no autorizado o de la reproducción de ficheros. El dictado se cifrará en el proceso de envío.

Usar cifrado DSS Pro	<ul style="list-style-type: none"> Si ha seleccionado DS2 como el formato de audio estándar, la clave de cifrado proporciona el cifrado en tiempo real de sus dictados mientras graba.
-----------------------------	---

Interfaz de usuario

Configuración	Función
Pantalla	<ul style="list-style-type: none"> Active la configuración Mantenga encendida la pantalla durante la grabación si no desea que se apague la pantalla mientras esté grabando. Entonces se desactiva el periodo de tiempo predefinido para antes de que se apague la pantalla cuando el dispositivo no se utiliza (consulte Ahorro energía).

Configuración	Función
Interruptor deslizable	<ul style="list-style-type: none"> Personalice la funcionalidad del interruptor deslizable. De manera predeterminada, el interruptor deslizable se establece en Internacional. Para cambiar la asignación del interruptor deslizable, vaya a Ajustes > Interfaz de usuario > Asignación de control deslizable y seleccione Philips, Internacional o Alemán. <ul style="list-style-type: none"> Philips <ul style="list-style-type: none"> ▶▶ ▶ Ⓞ/■ (botón de función) ◀◀ Internacional <ul style="list-style-type: none"> ● ■ ▶ ◀◀ Alemán <ul style="list-style-type: none"> ▶▶ ■/Ⓞ (botón de función) ▶/● ◀◀

Botón de función	<ul style="list-style-type: none"> Personalice la funcionalidad del botón de función derecho del dispositivo. Pulse Asignación de botón y seleccione la función que desee asignar al botón de función.
-------------------------	--

Conectividad

Configuración	Función
Gestión remota	<ul style="list-style-type: none">• Conéctese a su servidor de gestión de dispositivos remotos. Entonces las configuraciones gestionadas mediante el software de gestión de dispositivos remotos Philips se cargarán automáticamente a su Aplicación de grabación de voz. Para obtener más información, consulte Conectarse al servidor de gestión de dispositivos remotos.• Seleccione el intervalo de actualización que desee para recuperar nuevas configuraciones. Las actualizaciones de configuración se cargarán a continuación en su Aplicación de grabación de voz en el intervalo definido.

Lista de datos	<ul style="list-style-type: none">• Importe ficheros .csv con datos, como datos de pacientes, de una dirección de Internet en la SpeechAir escribiendo su URL de lista de datos (dirección de Internet).• Seleccione el intervalo de actualización de la lista de datos que desee. Una vez se haya importado la lista de datos, se actualizará en el intervalo definido. Para obtener más información, consulte Usar listas de datos.
-----------------------	--

Ayuda

Configuración	Función
Soporte técnico	<ul style="list-style-type: none">• Envíe un correo electrónico a nuestro soporte técnico si tiene problemas técnicos con su Aplicación de grabación de voz o si desea enviarnos comentarios sobre la aplicación.

Configuración	Función
Tutoriales de SpeechLive	<ul style="list-style-type: none">• Mire tutoriales de vídeo sobre cómo utilizar SpeechLive y los servicios de SpeechLive en la Aplicación de grabación de voz.

Acerca de

- Consulte la información acerca de la versión de la aplicación de dictados.
- Siga los vínculos a nuestras Condiciones de uso y a nuestra Privacidad.

6 Gestión de datos y dispositivos

Transferir datos al ordenador y desde él

Mueva los ficheros del dispositivo al ordenador, o viceversa.



Precaución

- No desconecte el cable USB del dispositivo mientras transfiere ficheros. Esto podría provocar la pérdida de datos.
- No elimine carpetas preinstaladas de SpeechAir. Si las elimina, podría causar que el software del dispositivo funcionara incorrectamente.



Nota

- Por motivos de seguridad de datos, el funcionamiento del dispositivo se desactiva mientras el dispositivo está conectado al ordenador.

Para transferir datos de la SpeechAir al ordenador:

- 1 Conecte el dispositivo al ordenador mediante un cable micro USB.
También puede conectar el dispositivo al ordenador mediante la base de conexión. Asegúrese de que utiliza el puerto micro USB de transferencia de datos marcado con  en la base de conexión.
↳ El indicador LED de transferencia verde situado en la base de conexión se iluminará.
- 2 Abra el Explorador de Windows en un equipo con Windows o Finder, en un Mac.
↳ SpeechAir se reconoce como una unidad externa.
- 3 Haga doble clic en la unidad de la SpeechAir.
↳ El contenido de la SpeechAir aparecerá en una nueva ventana.
- 4 Seleccione los ficheros que desee en la ventana de la SpeechAir y cópielos, córtelos o arrástrelos en la ubicación que prefiera del ordenador.

Para transferir datos del ordenador a la SpeechAir:

- 1 Conecte el dispositivo al ordenador mediante un cable micro USB.
También puede conectar el dispositivo al ordenador mediante la base de conexión. Asegúrese de que utiliza el puerto micro USB de transferencia de datos marcado con  en la base de conexión.
↳ El indicador LED de transferencia verde situado en la base de conexión se iluminará.
- 2 Abra el Explorador de Windows en un equipo con Windows o Finder, en un Mac.
↳ SpeechAir se reconoce como una unidad externa.
- 3 Haga doble clic en la unidad de la SpeechAir.
↳ El contenido de la SpeechAir aparecerá en una nueva ventana.
- 4 Seleccione los ficheros que desee en el ordenador y cópielos, córtelos o arrástrelos en la ubicación que prefiera de la SpeechAir.

Restablecer el dispositivo y los datos

Restablecimiento del dispositivo

Si tiene problemas con el software del dispositivo, por ejemplo, el software se bloquea, el dispositivo funciona lentamente y las aplicaciones no responden, puede restablecer el dispositivo y reiniciarlo.

Cuando restablezca SpeechAir, no perderá los datos. Sin embargo, si restablece el dispositivo mientras usa una aplicación o programa de software, el dispositivo apagará todos los programas activos y es posible que se pierdan los datos no guardados.

Para restablecer el dispositivo:

- 1 Mantenga pulsado el botón de restablecimiento situado en el lado derecho del dispositivo con un objeto pequeño y puntiagudo, como un clip.

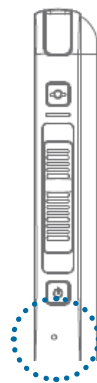

- 2 Reinicie el dispositivo manteniendo presionado el botón de encendido/apagado hasta que el dispositivo vibre ligeramente.

Restablecer datos de fábrica

Puede restablecer el dispositivo a su estado de sistema original y borrar todos los datos. Tras el restablecimiento de datos de fábrica, el dispositivo se restaura a sus ajustes predeterminados, a como se encontraba cuando lo adquirió y lo encendió por primera vez. Se perderán las aplicaciones instaladas, los datos añadidos y los ajustes personalizados del dispositivo. También se establecerá el firmware en su estado de fábrica y deberá actualizarse de nuevo.



Precaución

- Al realizar un restablecimiento de datos de fábrica se borrarán todos los datos de su dispositivo. Antes de realizar un restablecimiento de datos de fábrica, realice una copia de seguridad de los datos importantes guardados en el dispositivo.

Para realizar un restablecimiento de datos de fábrica:

- 1 Pulse **Ajustes**  en la pantalla de inicio o en la pantalla Todas las aplicaciones.
- 2 Deslice el dedo hacia abajo y pulse **Copia de seguridad**.
- 3 Pulse **Restablecer datos de fábrica**.
↳ Aparecerá la ventana Restablecer datos de fábrica.
- 4 Pulse **Restablecer SpeechAir**.
↳ Se abrirá la ventana **Restablecer**.
- 5 Pulse **Borrar todo**.
↳ SpeechAir se apaga y se reinicia automáticamente.

Actualización del dispositivo

Su dispositivo se controla por un programa interno denominado firmware. Como parte del mantenimiento del producto continuo, se actualiza el firmware y se corrigen los errores.

Es posible que se haya publicado una versión más reciente (una actualización) del firmware desde que adquirió el dispositivo. En este caso, puede actualizar el dispositivo a la versión más reciente.

Actualice el firmware con el software de administración de Philips SpeechAir. Puede encontrar el software en el sitio web del producto en www.speechair.com/support, o bien implementado en el software Philips SpeechExec. Para obtener más información, consulte [Software de administración de Philips SpeechAir](#).



Precaución

- Antes de actualizar el firmware, asegúrese de que al dispositivo le queda al menos un 30 % de batería. Esto le ayudará a evitar que se interrumpa el suministro electrónico durante la actualización.
- Antes de usar otras funciones del dispositivo, espere hasta que se complete la actualización del firmware. Los errores en la actualización del firmware pueden dar lugar a un funcionamiento incorrecto del dispositivo.



Nota

- Para averiguar información acerca de nuevas versiones de firmware, consulte periódicamente nuestro sitio web en www.philips.com/dictation.
- Para poder usar el software de administración de Philips SpeechAir, instale primero el software. Para obtener más información, consulte [Instalar el software de administración de SpeechAir](#).

- 1 Descargue el fichero de la actualización del firmware **update.safw** del sitio web www.philips.com/dictation en el ordenador.
- 2 Inicie el software de administración de Philips SpeechAir.
- 3 Asegúrese de que la SpeechAir está encendida y conecte el dispositivo al ordenador.
- 4 En la ventana de configuración del dispositivo del software, vaya a **SpeechAir > Firmware** y seleccione el fichero de firmware file en el ordenador.

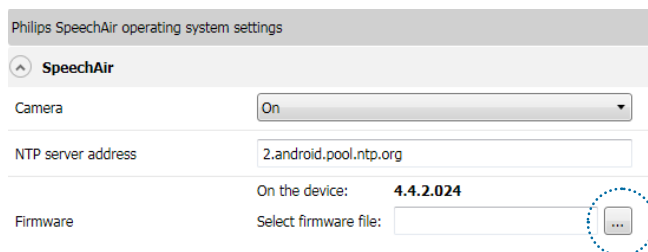

- 5 Haga clic en **Enviar a SpeechAir** en la barra de herramientas.
↳ Aparecerá una ventana emergente confirmando la transferencia de configuración correcta.
- 6 Para aplicar la configuración a SpeechAir, desconecte el dispositivo del ordenador.
↳ Aparecerá la ventana emergente **Actualización** en SpeechAir.
- 7 Pulse **Actualizar ahora**. Si desea actualizar el firmware más tarde, pulse **Retrasar 2 horas**. Puede posponer la actualización tres veces. Después, el dispositivo le informará de que el firmware se actualizará automáticamente.
↳ SpeechAir se apaga e inicia la instalación del fichero de actualización.
↳ Puede ver el progreso de la instalación en la pantalla.
↳ Cuando haya terminado la actualización del firmware, SpeechAir se reiniciará automáticamente.

7 Software de administración de Philips SpeechAir

El software de administración de Philips SpeechAir permite configuraciones avanzadas de SpeechAir que no se pueden realizar directamente en el dispositivo. Puede actualizar el firmware del dispositivo, definir una dirección de servidor NTP o inhabilitar la función de cámara. Todos los demás ajustes relacionados con SpeechAir se pueden cambiar directamente en el dispositivo.

Además, el software permite configurar, cambiar y controlar todos los ajustes de la Aplicación de grabación de voz Philips. Algunos de estos ajustes también son accesibles directamente en la aplicación. Entre las opciones avanzadas que solo están disponibles en el software de administración se incluyen la configuración de los ajustes de lista de datos o la definición de los campos de texto que aparecerán en la pantalla de grabación, por ejemplo, el autor o el tipo de trabajo.

Para obtener más información acerca de los ajustes de la Aplicación de grabación de voz, consulte [Ajustes de la aplicación para dictados](#).

Instalar el software de administración de SpeechAir

Si ha adquirido SpeechAir sin el software SpeechExec, puede descargar el software de administración de SpeechAir desde el sitio web del producto, en www.speechair.com/support.

Si ha adquirido SpeechAir con el software SpeechExec, encontrará el software de administración de SpeechAir implementado en SpeechExec. Para obtener más información acerca de cómo instalar SpeechExec, consulte [Instalar SpeechExec el ordenador](#).

Instalar el software de administración de SpeechAir en el ordenador

- 1 En su navegador web, vaya a www.speechair.com/support.
- 2 En la sección **Software y controladores**, haga clic en **Software de administración de SpeechAir** y siga las instrucciones que aparezcan en pantalla para instalar el software.
- 3 Haga clic en **Terminar** cuando haya terminado el proceso de instalación.
↳ El software de administración ya está instalado en el ordenador.

Iniciar el Software Philips SpeechAir management desde SpeechExec

- 1 Instale el software SpeechExec tal como se describe en [Instalar SpeechExec el ordenador](#).
- 2 Asegúrese de que la SpeechAir está encendida y conecte el dispositivo al ordenador.
- 3 Haga clic en  o  en la barra de herramientas de SpeechExec.
↳ Se abrirá la ventana **Ajustes Generales**.
- 4 En la ventana **Ajustes Generales**, haga clic en **Configuración de SpeechAir > Configuración del dispositivo > Iniciar el Software Philips SpeechAir management**.

Configurar SpeechAir con el software de administración de SpeechAir

El software de administración le permite configurar varios ajustes para la SpeechAir y la Aplicación de grabación de voz Philips. La configuración se puede transferir inmediatamente a la SpeechAir conectada.

Nota

- Antes de iniciar el software de administración de Philips SpeechAir, conecte la SpeechAir al ordenador. El software de administración solo se puede utilizar con un dispositivo conectado.
- En función de las configuraciones preestablecidas del dispositivo, se pueden bloquear algunos ajustes. En este caso, no puede configurar los ajustes con el software de administración de SpeechAir.

Pantalla Configuración del dispositivo

Al iniciar el software de administración, verá una pantalla de bienvenida. Una vez conecte SpeechAir al ordenador, verá la pantalla de configuración del dispositivo.

La barra de herramientas contiene las siguientes opciones:



- Haga clic en **Cargar por defecto** para descargar todos los cambios y revertir a los ajustes de fábrica.
- Haga clic en **Abrir fichero** para abrir una configuración anteriormente guardada en el ordenador.
- Haga clic en **Guardar fichero** para guardar la configuración actual en el ordenador.

- Haga clic en **Guardar como** para guardar la configuración actual en el ordenador con un nombre diferente.
- Haga clic en **Enviar a SpeechAir** para transferir la configuración actual en la SpeechAir.
- Haga clic en **Cargar de SpeechAir** para descargar la configuración de SpeechAir actual en el software de administración.

Debajo de la barra de herramientas, verá dos secciones: una sección de configuración para SpeechAir y una sección de configuración para la Aplicación de grabación de voz Philips. Puede establecer las configuraciones que desee para la SpeechAir o para la Aplicación de grabación de voz Philips en la sección pertinente.

Philips SpeechAir operating system settings

Philips dictation recorder app settings

Configurar los ajustes de la SpeechAir y de la Aplicación de grabación de voz Philips

- 1 Inicie el software de administración y conecte la SpeechAir al ordenador.
 - ↳ Se abrirá la pantalla de configuración del dispositivo.
- 2 Para configurar los ajustes para SpeechAir, haga clic en la flecha en la sección **SpeechAir**. Para configurar los ajustes de la Aplicación de grabación de voz, haga clic en la flecha de la sección **Aplicación de grabación de voz Philips**.

Philips SpeechAir operating system settings

▼ **SpeechAir**

Philips dictation recorder app settings

▼ **General**

▼ **Audio settings**

▼ **Network folder**

▼ **Forwarding - Email**

▼ **Forwarding - Mobile server**

▼ **Forwarding - Dictation hub**

▼ **Forwarding - SpeechLive**

▼ **Workflow**

▼ **Security**

- 3 Configure los ajustes que desee.
 - ↳ Siempre que cambie una configuración, se resaltará la configuración pertinente en verde y aparecerá un icono de lápiz junto a él.

Author 2

Andrea M.



- 4 Cuando haya terminado la configuración, haga clic en **Guardar fichero**, **Guardar como** o **Enviar a SpeechAir** en la barra de herramientas.

8 Software de gestión de dispositivos remotos Philips

Gestionar configuraciones con el software de gestión de dispositivos remotos Philips

Con el software de gestión de dispositivos remotos Philips, su administrador de TI puede configurar de manera remota el sistema operativo de la SpeechAir y la Aplicación de grabación de voz Philips. Los ajustes de usuario individuales se pueden gestionar, actualizar y mantener centralmente. Además, el firmware para el sistema operativo también se puede actualizar de manera remota. Entonces, todos los cambios se podrán cargar automáticamente en la SpeechAir o en la Aplicación de grabación de voz. También dispone de la opción de seleccionar un intervalo de actualización para recuperar nuevas configuraciones. Las actualizaciones de configuración se cargarán a continuación en el dispositivo o en la Aplicación de grabación de voz en el intervalo definido.



Nota

- Para recuperar las actualizaciones de configuración, debe conectarse al servidor de gestión remota de dispositivos por Internet o a través de la red local de su empresa.

Conectarse al servidor de gestión de dispositivos remotos

Para recuperar las configuraciones gestionadas de manera remota del sistema operativo de la SpeechAir o de la Aplicación de grabación de voz, debe conectarse al servidor de gestión remota de dispositivos. Solo debe escribir la dirección de Internet (URL) del servidor y opcionalmente un dominio, nombre de usuario y contraseña proporcionados por su administrador de TI. Una vez que se haya conectado al servidor, todas las configuraciones futuras se cargarán automáticamente en el sistema operativo de la SpeechAir o en la Aplicación de grabación de voz.

Para las configuraciones relacionadas con el sistema operativo de SpeechAir:

- 1 Asegúrese de que está conectado a una red Wi-Fi o a la red local de la compañía.
- 2 Pulse **Ajustes** en la pantalla de inicio o en la pantalla Todas las aplicaciones.
- 3 Pulse **Más... > Gestión remota**.
- 4 Pulse **URL** y escriba la dirección de Internet correcta del servidor proporcionado por su administrador de TI.

- 5 Si su administrador de TI ha establecido un dominio, un nombre de usuario y una contraseña para que acceda al servidor, active la casilla junto a **Autenticación de usuario**. A continuación, escriba el dominio, el nombre del usuario y la contraseña correctos proporcionados por el administrador del sistema.
- 6 Pulse **Prueba de conexión...** para conectarse al servidor.

Para las configuraciones relacionadas con la Aplicación de grabación de voz:

- 1 Asegúrese de que está conectado a una red Wi-Fi o a la red local de la compañía.
- 2 Abra la Aplicación de grabación de voz.
- 3 Pulse **Ajustes > Conectividad**.
- 4 En la sección **Gestión remota**, pulse **URL** y escriba la dirección de Internet correcta del servidor proporcionado por su administrador de TI.
- 5 Si su administrador de TI ha establecido un dominio, un nombre de usuario y una contraseña para que acceda al servidor, active la casilla junto a **Autenticación de usuario**. A continuación, escriba el dominio, el nombre del usuario y la contraseña correctos proporcionados por el administrador del sistema.
- 6 Pulse **Prueba de conexión...** para conectarse al servidor.

Establecer un intervalo de actualización para sincronizar actualizaciones de configuración

Para las configuraciones relacionadas con el sistema operativo de SpeechAir:

- 1 Pulse **Ajustes** en la pantalla de inicio o en la pantalla Todas las aplicaciones.
- 2 Pulse **Más... > Gestión remota**.
- 3 Pulse **Intervalo de actualización** y seleccione el intervalo que desee para que se actualicen las configuraciones del sistema operativo.

Para las configuraciones relacionadas con la Aplicación de grabación de voz:

- 1 Abra la Aplicación de grabación de voz.
- 2 Pulse **Ajustes > Conectividad**.
- 3 En la sección **Gestión remota**, pulse **Intervalo de actualización** y seleccione el intervalo que desee para que se actualicen las configuraciones de la aplicación de dictados.

Recibir actualizaciones de configuración

Para las configuraciones relacionadas con el sistema operativo de SpeechAir:

- 1 Asegúrese de que está conectado a una red Wi-Fi o a la red local de la compañía.
- 2 Cuando hay una actualización de configuración disponible, aparece la ventana emergente **Actualización** en su SpeechAir. Pulse **Actualizar ahora**. Si desea actualizar las configuraciones más tarde, pulse **Retrasar 2 horas**. Puede posponer la actualización tres veces. Después, el dispositivo le informará de que la configuración se actualizará automáticamente.
 - ↳ SpeechAir se apaga e inicia el proceso de actualización.
 - ↳ Cuando haya terminado la actualización, SpeechAir se reiniciará automáticamente.

Para las configuraciones relacionadas con la Aplicación de grabación de voz:

Las configuraciones de la Aplicación de grabación de voz se actualizan en segundo plano sin más interacción del usuario.

9 Utilizar SpeechAir con el software Philips SpeechExec

Si ve el software Philips SpeechExec del flujo de trabajo, puede conectar la SpeechAir al ordenador y descargar sus dictados del dispositivo al software SpeechExec. Su secretario puede acceder a los dictados en el software de transcripción SpeechExec. De esta manera puede reenviar los dictados al transcriptor sin tener que utilizar una conexión a Internet.

Además, puede configurar opciones de entrega para SpeechAir con el asistente para SpeechAir en SpeechExec. SpeechExec carga las opciones de entrega preconfiguradas en la Aplicación de grabación de voz en SpeechAir. El nombre del autor y los tipos de trabajo definidos en SpeechExec también se pueden cargar en la Aplicación de grabación de voz.

Elija entre las opciones de entrega: Reconocimiento de voz de SpeechLive, Servicio de transcripción SpeechLive, Correo electrónico o Reconocimiento de voz de Dragon. Si selecciona un método de entrega en la Aplicación de grabación de voz y conecta el dispositivo a SpeechExec, el software enviará automáticamente sus nuevos dictados mediante el método de entrega preseleccionado en la Aplicación de grabación de voz.

Para obtener más información acerca de SpeechExec, consulte el manual del usuario de SpeechExec o la ayuda en línea en SpeechExec. Descargue el manual del usuario de SpeechExec en www.dictation.philips.com/support.

Instalar SpeechExec el ordenador

Antes de conectar la SpeechAir al software SpeechExec, debe instalar primero el software en el ordenador.

Para instalar SpeechExec en el ordenador:



- 1 En su navegador web, vaya a www.speechexec.com/install.
- 2 Introduzca la clave del producto que podrá encontrar en el folleto suministrado con el producto.
- 3 Haga clic en el botón **Continuar** y siga las instrucciones que aparezcan en pantalla.
- 4 Haga clic en **Terminar** cuando haya terminado el proceso de instalación.
↳ SpeechExec se instala ahora en el ordenador.

Configurar SpeechAir en SpeechExec

Por lo general, no debe realizar ninguna configuración para utilizar SpeechAir con SpeechExec. Tras la instalación, el software estará inmediatamente listo para usarlo con SpeechAir. Sin embargo, puede cambiar los ajustes básicos del dispositivo SpeechAir en SpeechExec mediante el asistente para SpeechAir.

Con el asistente para SpeechAir, también puede configurar los métodos de entrega que desee utilizar en la Aplicación de grabación de voz.

Configurar SpeechAir con el asistente para SpeechAir

- 1 Inicie SpeechExec.
- 2 Asegúrese de que la SpeechAir está encendida y conecte el dispositivo al ordenador.
- 3 Haga clic en  o  en la barra de herramientas de SpeechExec.
↳ Se abrirá la ventana **Ajustes Generales**.
- 4 En la ventana **Ajustes Generales**, haga clic en **Configuración de SpeechAir > Configuración del dispositivo** y luego haga clic en **Abrir asistente SpeechAir**.
↳ Se abrirá el asistente para SpeechAir.
- 5 Siga las instrucciones que aparecen en pantalla.
- 6 Haga clic en **Terminar** en la sección **Sumario**.
↳ Se han aplicado los ajustes y la configuración ha finalizado.
- 7 Desconecte la SpeechAir del ordenador.

Configurar métodos de entrega para SpeechAir



Si conecta SpeechAir a SpeechExec, los métodos de entrega preconfigurados se cargarán del software a SpeechAir. Cada vez que conecte SpeechAir a SpeechExec, el software descargará automáticamente todos los nuevos dictados del dispositivo y los enviará mediante los métodos de entrega preconfigurados (reconocimiento de voz de SpeechLive, servicio de transcripción SpeechLive, correo electrónico o reconocimiento de voz de Dragon).



Nota

- Si desea usar el reconocimiento de voz SpeechLive o el servicio de transcripción SpeechLive como métodos de entrega, debe permitir primero a SpeechExec que descargue los dictados en la carpeta de SpeechLive.
Haga en **Ajustes > Configuración de SpeechAir > SpeechAir y SpeechLive**. En la ventana **Ubicación de ficheros de dictado descargados**, seleccione **En carpetas SpeechLive** en el menú desplegable.
- Para poder enviar dictados a los servicios de SpeechLive, debe tener una cuenta de SpeechLive válida. Si no usa SpeechLive todavía, cree una cuenta de usuario nueva en www.speechlive.com.

Para configurar métodos de entrega:

- 1 Inicie SpeechExec.
- 2 Asegúrese de que la SpeechAir está encendida y conecte el dispositivo al ordenador.
- 3 Haga clic en  o  en la barra de herramientas de SpeechExec.
↳ Se abrirá la ventana **Ajustes Generales**.
- 4 En la ventana **Ajustes Generales**, haga clic en **Configuración de SpeechAir > Configuración del dispositivo** y luego haga clic en **Abrir asistente SpeechAir**.
↳ Se abrirá el asistente para SpeechAir.
- 5 Siga las instrucciones que aparecen en pantalla hasta llegar a la sección **Descarga USB**.
- 6 Asegúrese de que la casilla **'Sí, me gustaría utilizar...'** está marcada y seleccione los métodos de entrega que desee.
- 7 Haga clic en **Terminar** en la sección **Sumario**.
↳ Se han aplicado los ajustes y la configuración ha finalizado.
- 8 Desconecte la SpeechAir del ordenador.

Establecer un método de entrega predeterminado en la aplicación para dictados

- 1 Configure las opciones de entrega de SpeechAir tal como se describe en [Configurar métodos de entrega para SpeechAir](#).
- 2 Seleccione el método de entrega que desee en la Aplicación de grabación de voz en **Ajustes > Opciones del envío > Flujo de trabajo > Entrega** antes de enviar el dictado.
↳ Aparecerá la ventana emergente **Entrega**.
- 3 Pulse **Establecer como predeterminado**.
↳ SpeechAir guardará esta configuración y recordará el método de entrega predeterminado seleccionado cada vez que descargue dictados de SpeechAir a SpeechExec.

Cambiar el método de entrega para dictados individuales



Nota

- Si cambia el método de entrega para su dictado actual, no cambiará la opción de entrega predeterminada. SpeechAir no recordará esta configuración para su siguiente dictado. Si desea cambiar el método de entrega predeterminado, continúe tal como se describe en [Establecer un método de entrega predeterminado](#).

- 1 Configure los métodos de entrega en SpeechExec tal como se describe en [Configurar métodos de entrega para SpeechAir](#).
- 2 Pulse el icono de Propiedades  en la pantalla de grabación de la Aplicación de grabación de voz.
- 3 Pulse el campo de texto que se encuentra junto a **Entrega**.
- 4 Seleccione una opción de entrega en el menú desplegable.

Enviar un dictado mediante SpeechExec

- 1 Configure los métodos de entrega en SpeechExec tal como se describe en [Configurar métodos de entrega para SpeechAir](#).
- 2 Conecte la SpeechAir al ordenador.
- 3 Inicie la SpeechExec en el ordenador.
↳ SpeechExec descarga todos los nuevos dictados de SpeechAir y los envía mediante el método de entrega seleccionado en la Aplicación de grabación de voz.
↳ De manera predeterminada, se borran sus dictados de la grabadora una vez ha finalizado la descarga.

Descargar dictados en SpeechExec

Si no desea utilizar el Wi-Fi para enviar los dictados, conecte SpeechAir al equipo desde la grabadora al software de flujo de trabajo SpeechExec. Los dictados descargados se guardan en una carpeta de SpeechExec local. Su secretario/a puede acceder a los dictados mediante el software SpeechExec Pro Transcribe. De esta manera puede intercambiar los dictados con su transcriptor sin tener que utilizar una conexión a Internet.



Nota

- Para intercambiar ficheros de dictados con su transcriptor dentro del software SpeechExec, su secretario/a debe tener el software SpeechExec Pro Transcribe instalado.

Seleccionar la configuración de descarga que desee

- 1 Inicie SpeechExec.
- 2 Haga clic en **Ajustes**  en la barra de herramientas de SpeechExec.
 - ↳ Se abrirá la ventana **Ajustes Generales**.
- 3 En la ventana **Ajustes Generales**, haga clic en **Configuración de SpeechAir > Descargar**.
- 4 Seleccione los ajustes que desee.

Descargar dictados de SpeechAir en SpeechExec

- Asegúrese de que la SpeechAir está encendida y conecte el dispositivo al ordenador.
 - ↳ De manera predeterminada, SpeechExec descarga automáticamente todos los dictados nuevos de SpeechAir. Para cambiar esta configuración, continúe tal como se describe en [Seleccionar la configuración de descarga que desee](#).
 - ↳ Aparecerá una ventana emergente en SpeechExec en la que se confirma que se han descargado los dictados en SpeechExec.
 - ↳ De manera predeterminada, se borran sus dictados de la grabadora una vez ha finalizado la descarga.

10 Servicio y soporte técnico

No realice ninguna operación de mantenimiento que no esté descrita en este manual de usuario. No desmonte el dispositivo para realizar reparaciones. El dispositivo solo se puede reparar en centros de servicio autorizados.

Mostrar información del dispositivo

Consulte diversa información acerca del dispositivo, como el número de serie o el número de modelo.

- 1 Pulse **Ajustes**  en la pantalla de inicio o en la pantalla Todas las aplicaciones.
- 2 Desplácese hasta el final y pulse **Información de la SpeechAir**.

Mostrar información acerca de la Aplicación de grabación de voz Philips

Ver información acerca de la versión de la aplicación para dictados, nuestros Términos y condiciones y nuestra Privacidad.

- 1 Abra la aplicación  en la pantalla de inicio o en la pantalla Todas las aplicaciones.
- 2 Pulse la pestaña **Ajustes**.
- 3 Pulse **Acerca de**.

Enviar email a soporte técnico

Envíe un correo electrónico a nuestro soporte técnico si tiene problemas técnicos con su Aplicación de grabación de voz o si desea enviarnos comentarios sobre la aplicación.

- 1 Abra la aplicación  en la pantalla de inicio o en la pantalla Todas las aplicaciones.
- 2 Pulse la pestaña **Ajustes**.
- 3 Pulse **Ayuda**.
- 4 Pulse **Soporte técnico > Enviar problema**.
 - ↳ Se abrirá la ventana **Redactar** correo electrónico.
 - ↳ Se insertará automáticamente la dirección de correo electrónico de nuestro soporte técnico.
- 5 Redacte un email y envíenoslo.

Póngase en contacto con nuestros socios de soporte técnico de Philips

Si tiene alguna pregunta acerca de la SpeechAir o experimenta problemas técnicos, póngase en contacto con uno de nuestros socios de soporte técnico de Philips. El socio local al que adquirió la SpeechAir intentará responder sus preguntas y resolver su problema lo antes posible.

Software de código abierto

Este producto puede contener software de código abierto.

Speech Processing Solutions GmbH por la presente ofrece entregar, previa solicitud, una copia del código fuente completo para los paquetes de software de código abierto con copyright usados en este producto para el cual dicha oferta se solicita por las licencias respectivas. Esta oferta es válida hasta un máximo de tres años tras la compra del producto.

Para obtener el código fuente, escriba en inglés a: info@speech.com.

Solución de problemas

Encuentre los problemas más habituales que podría encontrar con SpeechAir en la siguiente tabla. Si no puede resolver el problema con la siguiente información, póngase en contacto con el socio de soporte técnico de Philips al que adquirió el dispositivo.

Problema	Posible causa	Solución
El dispositivo no se enciende.	<ul style="list-style-type: none"> La batería está agotada. 	<ul style="list-style-type: none"> Cargue la batería un momento y enciéndalo de nuevo.
El dispositivo no responde.	<ul style="list-style-type: none"> El sistema operativo tiene un problema. 	<ul style="list-style-type: none"> Pruebe a apagar el dispositivo y volver a reiniciarlo. Si no puede apagar el dispositivo o si al hacerlo no se resuelve el problema, restablezca el dispositivo. Para obtener más información, consulte Restablecimiento del dispositivo.
El dispositivo no reproduce las grabaciones.	<ul style="list-style-type: none"> El volumen está desactivado o es demasiado bajo. El marcador de reproducción de la pantalla de grabación está situado al final de la grabación (Aplicación de grabación de voz). Se encuentra fuera de la pantalla de grabación (Aplicación de grabación de voz). 	<ul style="list-style-type: none"> Active o suba el volumen. Rebobine la grabación y vuelva a reproducir el dictado, o arrastre el marcador de reproducción situado en la pantalla de grabación hacia la izquierda (Aplicación de grabación de voz). Para obtener más información, consulte Rebobinar una grabación. Regrese a la pantalla de grabación y reinicie la reproducción (Aplicación de grabación de voz).
No se oye nada por los altavoces.	<ul style="list-style-type: none"> Los auriculares están conectados al dispositivo. El volumen está desactivado o es demasiado bajo. 	<ul style="list-style-type: none"> Desconecte los auriculares. Active o suba el volumen.
La grabación no se inicia.	<ul style="list-style-type: none"> Solo queda un 8 % o menos de energía de la batería (Aplicación de grabación de voz). Se encuentra fuera de la pantalla de grabación (Aplicación de grabación de voz). 	<ul style="list-style-type: none"> Cambie el dispositivo antes de iniciar la grabación o conecte el dispositivo a la fuente de alimentación durante la grabación. Regrese a la pantalla de grabación e inicie la grabación (Aplicación de grabación de voz).
No puedo descargar una lista de datos.	<ul style="list-style-type: none"> El Wi-Fi no está activado o no está conectado a una red Wi-Fi. La dirección de Internet (URL) donde se guarda la lista de datos es incorrecta o no es válida. 	<ul style="list-style-type: none"> Asegúrese de que el Wi-Fi está activado y de que está conectado a una red Wi-Fi. Asegúrese de que la dirección de Internet que ha introducido es correcta y válida (Aplicación de grabación de voz). Para obtener más información, consulte Importar una lista de datos .csv.

Problema	Posible causa	Solución
La calidad de la grabación es mala.	<ul style="list-style-type: none"> • La sensibilidad del micrófono es demasiado alta. • Ha grabado el dictado con el micrófono de reunión de 360°. • La distancia entre usted y el micrófono es demasiado corta. • Ha grabado un dictado con un micrófono externo y conectado a la clavija incorrecta (la clavija de los auriculares). 	<ul style="list-style-type: none"> • Cambie la sensibilidad del micrófono a Media o Baja (Aplicación de grabación de voz). Para obtener más información, consulte Sensibilidad del micrófono. • Cambie la conectividad del micrófono y utilice el micrófono direccional (Aplicación de grabación de voz). Para obtener más información, consulte Conectividad del micrófono. • Intente mantener una distancia aproximada de 10 cm entre usted y el micrófono mientras graba. • Desconecte el micrófono externo y conéctelo a la clavija del micrófono en SpeechAir.
Hay demasiado ruido de fondo en la grabación.	<ul style="list-style-type: none"> • La sensibilidad del micrófono es demasiado alta. • Ha grabado el dictado con el micrófono de reunión de 360°. 	<ul style="list-style-type: none"> • Cambie la sensibilidad del micrófono a Media o Baja (Aplicación de grabación de voz). Para obtener más información, consulte Sensibilidad del micrófono. • Cambie la conectividad del micrófono y utilice el micrófono direccional (Aplicación de grabación de voz). Para obtener más información, consulte Conectividad del micrófono.
No oigo nada de los altavoces.	<ul style="list-style-type: none"> • El volumen está desactivado o es demasiado bajo. • Los altavoces están mal conectados. • Los altavoces están conectados a la clavija equivocada (clavija del micrófono). 	<ul style="list-style-type: none"> • Active o suba el volumen. • Desconecte los auriculares y conéctelos en la clavija para ellos de nuevo. • Desconecte los auriculares y conéctelos en la clavija para ellos.
No funciona un micrófono externo conectado a SpeechAir.	<ul style="list-style-type: none"> • El micrófono externo está conectado a la clavija equivocada (clavija de auriculares). 	<ul style="list-style-type: none"> • Desconecte el micrófono externo y conéctelo a la clavija del micrófono en SpeechAir.
No puedo escanear códigos de barras.	<ul style="list-style-type: none"> • La lente de la cámara está sucia. 	<ul style="list-style-type: none"> • Limpie la lente de la cámara con un paño seco y suave.
La calidad de la imagen es mala.	<ul style="list-style-type: none"> • La lente de la cámara está sucia. 	<ul style="list-style-type: none"> • Limpie la lente de la cámara con un paño seco y suave.

Problema	Posible causa	Solución
La batería se carga lentamente.	<ul style="list-style-type: none"> • El dispositivo está conectado al ordenador. • El dispositivo está conectado al puerto micro USB equivocado (el puerto micro USB de transferencia de datos) en la base de conexión. • Está utilizando un cable micro USB diferente del cable que se suministró originalmente con el dispositivo. 	<ul style="list-style-type: none"> • Desconecte el dispositivo del ordenador y conéctelo a la fuente de alimentación. • Desconecte el dispositivo de la base de conexión y conéctelo al puerto micro USB de carga marcado con 5 V CC en la base de conexión. • Utilice el cable micro USB original que se suministró con el dispositivo.
No me puedo conectar a una red Wi-Fi.	<ul style="list-style-type: none"> • La función de Wi-Fi está desactivada. • La configuración de la conexión para la red Wi-Fi es incorrecta. • La distancia entre el dispositivo y el punto de acceso Wi-Fi es demasiado grande. • Un obstáculo está bloqueando la señal entre el dispositivo y el punto de acceso Wi-Fi. 	<ul style="list-style-type: none"> • Active el Wi-Fi. Para obtener más información, consulte Apagar el Wi-Fi. • Compruebe la configuración del Wi-Fi. • Intente mover el dispositivo más cerca del punto de acceso Wi-Fi. • Compruebe si hay obstáculos entre el dispositivo y el punto de acceso Wi-Fi.
No puede transferir datos de la SpeechAir al ordenador.	<ul style="list-style-type: none"> • El cable micro USB está conectado al puerto micro USB equivocado (puerto microUSB de carga) en la base de conexión. 	<ul style="list-style-type: none"> • Desconecte el cable micro USB de la base de conexión y conéctelo al puerto micro USB de transferencia de datos marcado con  en la base de conexión.

11 Datos técnicos

Dispositivo

- Tipo de interruptor deslizante: Interruptor deslizante internacional (Grabar/Parar/Reproducir/Rebobinar)
- Sistema operativo: Android 6.0
- CPU: Cortex-A17 de cuatro núcleos a 1,8 GHz
- RAM: LPDDR3 de 2 GB
- Módulo de vibración
- Botón de función personalizable

Base de conexión

- Conexión LAN
- Ranura de seguridad Kensington
- Incrustación magnética extraíble para utilizarla con un estuche

Dimensiones

- Dimensiones del producto (An x P x Al):
SpeechAir: 62 x 127 x 15 mm
Base de conexión: 82 x 77 x 56 mm
- Peso:
SpeechAir: 160 g
Base de conexión: 264 g

Sensores:

- Sensor de luz
- Sensor de movimiento
- Sensor de proximidad óptica

Conectividad

- Auriculares: 3,5 mm
- Micrófono: 3,5 mm
- USB: micro USB 2.0
- Wi-Fi: IEEE 802.11. a/b/g/n
- Versión de Bluetooth: 4.0
- Conector de base de conexión

Pantalla

- Tipo: IPS con 16 millones de colores
- Panel táctil de cristal Gorilla resistente a los arañazos
- Tamaño de la pantalla en diagonal: 10,16 cm (4")
- Resolución: 800 x 480 píxeles

Memoria

- 1 GB de RAM
- Memoria interna total: 16 GB (memoria de usuario disponible aproximada, 12 GB)

Audio

- Formato de grabación admitido por SO: AMR, ACC
- Formato de reproducción admitido por SO: MPEG (MP1, MP2, MP3), WMA, WAV, APE, OGG (OGG, OGA), FLAC, AAC (AAC, M4A)

Vídeo

- Formatos de grabación compatibles por el sistema operativo: H.264/AVC (MOV, 3GP) 30 fps hasta 1920 x 1088 píxeles
- Formatos de reproducción compatibles por el sistema operativo: MPEG-1/2 (DAT, MPG, VOB, TS) 30 fps hasta 1920 x 1088 píxeles, MPEG4 (AVI, MKV, MP4, MOV, 3GP) 30 fps hasta 1920 x 1088 píxeles, DIVX (AVI, MKV, MP4, MOV, 3GP) 30 fps hasta 1920 x 1088 píxeles, REAL MEDIA (RM, RMVB) 30 fps hasta 1920 x 1088 píxeles, H.264 (AVI, MKV, MP4, MOV, 3GP, TS, FLV) 30 fps hasta 1920 x 1088 píxeles, H.264 MVC (AVI, MOV) 60 fps hasta 1920 x 1088 píxeles, VP8 (WEBM) 30 fps hasta 1920 x 1088 píxeles, VC-1 (WMV, ASF, TS, MKV, AVI) 30 fps hasta 1920 x 1088 píxeles, H.263 (3GP, MOV, MP4) 30 fps hasta 704 x 576 píxeles, Sorenson Spark (FLV) 30 fps hasta 1920 x 1088 píxeles, ON2 VP6 (AVI, FLV) 30 fps hasta 1920 x 1088 píxeles, Motion JPEG (AVI, MOV) 30 fps hasta 1920 x 1088 píxeles
- Enfoque automático
- Flash

Micrófonos

- Micrófono de dictado (direccional): para el reconocimiento de voz
- Micrófono de 360° (omnidireccional): para reuniones y dictados
- Micrófono MEMS: para la telefonía por VoIP

Altavoces

- Tipo de altavoz: altavoz dinámico rectangular incorporado
- Dimensiones del altavoz frontal: 6 x 12 mm
- Dimensiones del altavoz trasero: 11 x 15 mm

Cámara

- 8 MP
- Formatos de imagen compatibles con el sistema operativo: JPG, JPEG, BMP, GIF, PNG
- Enfoque automático
- Flash

Alimentación

- Tipo de batería: batería recargable de iones de litio incorporada
- Capacidad de la batería: 3000 mAh
- Duración de la batería: hasta 20 horas de grabación en el modo DSS Pro y hasta 22 horas de grabación en el modo PCM
- Tiempo en espera: hasta 160 horas
- Tiempo de carga (carga completa): aprox. 3 horas

Aplicación de grabación de voz Philips

- Tiempo de grabación: 1073 horas (DS2), 117 horas (WAV)
- Modos de grabación: DSS Pro (DS2/monoaural), PCM para voz (WAV/monoaural)
- Velocidad de bits: 28 kbit/s (DS2), 256 kbit/s (WAV)
- Tasa de muestreo: 16 kHz/16 bits (WAV), 16 kHz/16 bits (DS2)
- Modos de edición: Insertar, Sobrescribir, Anexar
- Códigos de barras admitidos: Código 39, Código 93, Codabar, Código 128, Código 25, Código 11, MSI/Plessey, EAN, UPC, Código QR, Código de Matriz de datos

Seguridad

- Cifrado de ficheros en tiempo real
- Estándar de cifrado (Aplicación de grabación de voz Philips):
Estándar de cifrado avanzado (AES) de 256 bits
- Ajustes de seguridad configurables, con el Kit de desarrollo de software (SDK) o el software de configuración
- Bloqueo de dispositivos mediante un código PIN, una contraseña o un patrón
- Ajustes bloqueables

Especificaciones ecológicas

- De conformidad con 2011/65/EU (RoHS)

Condiciones de funcionamiento

- Temperatura: de -5 °C a 45 °C
- Humedad: 10 % – 90 %, sin condensación

Requisitos del sistema para el software de flujo de trabajo Philips SpeechExec

- Procesador: Procesador Intel de dos núcleos y 1 GHz o procesador AMD equivalente
- RAM: 2 GB (32 bits)/4 GB (64 bits)
- Espacio libre en el disco duro: 100 MB para la instalación de SpeechExec, 1 GB (32 bits) o 2 GB (64 bits) para Microsoft .NET 4.6.1 Framework
- Sistemas operativos: Windows 10 (64 bits), Windows 8.1/7 (32/64 bits), Windows Server 2012 (64 bits), Windows Server 2008 R2 (32/64 bits)
- Puerto USB libre
- Resolución de pantalla: mínimo de 1024 × 768 píxeles, máximo de 3200 × 1800 píxeles con un tamaño de pantalla máximo del 150 %
- El Reproductor de Windows Media se debe instalar en un sistema operativo Windows
- Navegador: Internet Explorer 9 o superior, o la versión actual de Chrome o Firefox

Requisitos del sistema para el software de reconocimiento de voz

Software de reconocimiento de voz compatible:

- Nuance Dragon Professional 12.5/13, Nuance Dragon Legal 12.5/13, Nuance Dragon Medical Practice Edition 2/3, Nuance Dragon Professional Individual/Group 14, Nuance Dragon Legal Individual/Group 14, Nuance Dragon Professional Individual/Group 15, Nuance Dragon Legal Individual/Group 15, Nuance Dragon SDK Client Edition 14
- Procesador: procesador Intel de doble núcleo a 2,2 GHz o AMD equivalente
- RAM: 4 GB (32 bits)/8 GB (64 bits)
- Espacio libre en el disco duro: 8 GB
- Sistemas operativos: Windows 10 (64 bits), Windows 8.1/7 (32/64 bits), Windows Server 2012 (64 bits), Windows Server 2008 R2 (32/64 bits)

Accesorios (opcional)

- Estuche para Philips SpeechAir ACC1120
- Micrófono para grabar llamadas telefónicas Philips LFH9162
- Micrófono para reuniones Philips LFH9172
- Philips SDK para hardware de dictado LFH7475

FCC Warning Statement



Changes or modifications not expressly approved by the party responsible for compliance could void the user's authority to operate the equipment.

This equipment has been tested and found to comply with the limits for a Class B digital device, pursuant to Part 15 of the FCC Rules. These limits are designed to provide reasonable protection against harmful interference in a residential installation. This equipment generates uses and can radiate radio frequency energy and, if not installed and used in accordance with the instructions, may cause harmful interference to radio communications. However, there is no guarantee that interference will not occur in a particular installation. If this equipment does cause harmful interference to radio or television reception, which can be determined by turning the equipment off and on, the user is encouraged to try to correct the interference by one or more of the following measures:

- Reorient or relocate the receiving antenna.
- Increase the separation between the equipment and receiver.
- Connect the equipment into an outlet on a circuit different from that to which the receiver is connected.
- Consult the dealer or an experienced radio/TV technician for help.

Ni Speech Processing Solutions GmbH ni sus filiales serán responsables ante el comprador de este producto ni ante terceras partes con respecto a las reclamaciones por daños, pérdidas, costes o gastos incurridos por el comprador o terceras partes como resultado de un accidente, mal uso o abuso de este producto o modificaciones no autorizadas, reparación, modificación del producto o por no cumplir con las instrucciones de operación y mantenimiento proporcionadas por el fabricante.

Este manual del usuario es un documento sin carácter contractual. No asumimos ninguna responsabilidad por los cambios, errores o errores de impresión.



Fecha de publicación 2018-07-06
Versión 2.0

© 2018 Speech Processing Solutions GmbH. Todos los derechos reservados.

Las especificaciones están sujetas a cambios sin previo aviso. Philips y el emblema del escudo de Philips son marcas comerciales registradas de Koninklijke Philips N.V. y Speech Processing Solutions GmbH los utiliza bajo licencia de Koninklijke Philips N.V. Todas las marcas comerciales pertenecen a sus respectivos propietarios.

www.philips.com/dictation